



**UNIVERSIDAD CATÓLICA DE SANTIAGO DE GUAYAQUIL**  
**FACULTAD DE ARQUITECTURA Y DISEÑO**  
**CARRERA DE DISEÑO DE INTERIORES**

**TEMA:**

Rediseño Integral de la Fundación Salesiana Padre Antonio Amador Ciudad de Guayaquil 4

**AUTORAS:**

Martínez Garrido, Hadasa Marlen y Rodríguez Tomalá, Mery Joselyne

Trabajo de titulación previo a la obtención del título de:

LICENCIADA EN DISEÑO DE INTERIORES

**TUTORA:**

Lcda. Cabanilla León Catherine Consuelo, PhD.

**Guayaquil, Ecuador**

2023



**UNIVERSIDAD CATÓLICA DE SANTIAGO DE GUAYAQUIL**  
**FACULTAD DE ARQUITECTURA Y DISEÑO**  
**CARRERA DE DISEÑO DE INTERIORES**

**CERTIFICACIÓN:**

Certificamos que el presente trabajo de titulación fue realizado en su totalidad por **Martínez Garrido, Hadasa Marlen** y **Rodríguez Tomalá, Mery Joselyne**, como requerimiento parcial para la obtención del  
Título de **Licenciada en Diseño de Interiores**.

**TUTORA:**

---

Lcda. Cabanilla León, Catherine, PhD.

**DIRECTOR DE LA CARRERA:**

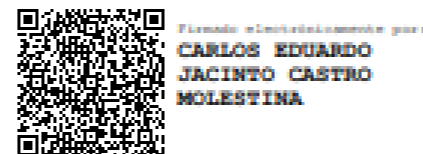

---

Arq. Carlos Castro Molestina, Mgs.

Guayaquil, a los 7 días del mes de febrero del año 2023



**UNIVERSIDAD CATÓLICA DE SANTIAGO DE GUAYAQUIL**

**FACULTAD DE ARQUITECTURA Y DISEÑO**

**CARRERA DE DISEÑO DE INTERIORES**

**DECLARACIÓN DE RESPONSABILIDAD:**

Nosotras, **Martínez Garrido, Hadasa Marlen** y **Rodríguez Tomalá, Mery Joselyne**

**DECLARAMOS QUE:**

El siguiente Trabajo de Titulación denominado Rediseño Integral de la Fundación Salesiana Padre Antonio Amador Ciudad de Guayaquil 4, previo a la obtención del Título de Licenciada en Diseño de Interiores, ha sido desarrollado respetando los derechos intelectuales de terceros acorde a las citas que constan en el documento, cuyas fuentes se incorporan en las referencias o bibliografías. Consecuentemente este trabajo es de nuestra total autoría.

En virtud de esta declaración, nos responsabilizamos del contenido, veracidad y alcance del Trabajo de Titulación referido.

**Guayaquil, a los 7 días del mes de febrero del año 2023**

**LAS AUTORAS:**

*Hadasa . M . G*

---

**Hadasa Marlen Martínez Garrido**

*Mery Rodríguez*

---

**Mery Joselyne Rodríguez Tomalá**



**UNIVERSIDAD CATÓLICA DE SANTIAGO DE GUAYAQUIL**  
**FACULTAD DE ARQUITECTURA Y DISEÑO**  
**CARRERA DE DISEÑO DE INTERIORES**

**AUTORIZACIÓN:**

Nosotras, **Martínez Garrido, Hadasa Marlen** y **Rodríguez Tomalá, Mery Joselyne**

Autorizamos a la Universidad Católica de Santiago de Guayaquil, la publicación en la biblioteca de la institución del Trabajo de Titulación: Rediseño Integral de la Fundación Salesiana Padre Antonio Amador Ciudad de Guayaquil 4, cuyo contenido, ideas y criterios son de nuestra exclusiva responsabilidad y total autoría.

**Guayaquil, a los 7 días del mes de febrero del año 2023**

**LAS AUTORAS:**

*Hadasa . M . G*

---

**Hadasa Marlen Martínez Garrido**

*Mery Rodríguez*

---

**Mery Joselyne Rodríguez Tomalá**



# CAPTURA DE PANTALLA URKUND

Document: [Rediseño Integral de la Fundación Salesiana Padre Antonio Amador Ciudad de Guayaquil 4.orkund.docx](#) (D157504964)

Submitted: 2023-01-31 17:16 (-05:00)

Submitted by: mery.rodriguez@cu.ucsg.edu.ec

Receiver: catherine.cabanilla.ucsg@analysis.orkund.com

Message: UTE B2022 [Show full message](#)

0% of this approx. 4 pages long document consists of text present in 0 sources.

Rank	Path/Filename
	<a href="#">Universidad Católica de Santiago de Guayaquil / D111687164</a>
	<a href="#">Universidad Católica de Santiago de Guayaquil / D143590924</a>
Alternative sources	
Sources not used	

0 Warnings Reset Share

UNIVERSIDAD CATÓLICA DE SANTIAGO DE GUAYAQUIL FACULTAD DE ARQUITECTURA Y DISEÑO CARRERA DE DISEÑO DE INTERIORES

TEMA:

Rediseño Integral de la Fundación Salesiana Padre Antonio Amador Ciudad de Guayaquil 4

AUTORAS: Hadosa Marlen Martínez Garrido y Mery Joselyne Rodríguez Tomalá

Trabajo de titulación previo a la obtención del título de: LICENCIADA EN DISEÑO DE INTERIORES

TUTORA: Lcda. Catherine Consuelo Cabanilla León, PhD. Guayaquil, Ecuador 13

de septiembre del 2022

Ubicación Ubicada en el barrio La Garzota sobre la Av. Hermano Miguel, entre Eloy Velásquez y Camilo Nevárez, a escasos metros del aeropuerto José Joaquín de Olmedo.

Descripción de los espacios a intervenir El proyecto FSPAA está conformado por los bloques A y B. A continuación, se describen los espacios que son intervenidos en cada bloque. Bloque A La planta baja cuenta con las zonas porche de ingreso,

área de espera, counter de registro, taller de reparaciones, áreas de servicios, oficinas de contabilidad, sala de reuniones, dirección, consultorio médico, bodegas, capilla. Seguido, se detallan las áreas de este bloque por zonas. Zona del porche: es el área que da ingreso a la sala de espera y al counter de registro y recibe a los trabajadores y voluntarios. Zona de taller: comprende el área de reparación de los objetos donados y su respectivo almacenamiento. Zona de oficinas: está conformada por el área de dirección y el área del contador con el fin de dar un área más privada de trabajo. Zona de reuniones: cuenta con la sala de reuniones. Zona de almacenamiento: es el área donde se

Activar Windows  
Ve a Configuración para activar Windows.

TUTORA

### **Agradecimiento**

A Dios que me permitió terminar esta gran carrera y me ayudo a esforzarme en cada una de las pruebas que tuve en el camino y me dio la oportunidad de disfrutar cada momento de mi aprendizaje dentro de la Universidad Católica de Santiago de Guayaquil.

Estoy agradecida por los docentes que tuve, los cuales con mucha generosidad impartieron grandes conocimientos para mi formación laboral y con sabiduría supieron darme corrección.

Finalmente le agradezco a la Lcda. Catherine Cabanilla León, PhD por la paciencia, la guía y el apoyo que nos brindó durante todo el desarrollo de este proyecto.

Hadasa Marínez

### **Agradecimiento**

Agradezco a Dios, pues sin el nada es posible.

Agradezco a mis padres y a mi hermano Víctor que son mi pilar fundamental y durante mi toda trayectoria académica han sido mi mayor apoyo.

A toda mi familia por su inmenso amor y motivación, en especial a mi tío Xavier.

A mis amigos, quienes me acompañaron durante todo este proceso.

Finalmente agradezco a la Universidad Católica de Santiago de Guayaquil y a los docentes de la Facultad de Arquitectura y Diseño, que con mucha dedicación me brindaron sus conocimientos.

Mery Rodríguez

### **Dedicatoria**

Dedico este trabajo a mis papas quienes me impulsaron a esforzarme y a no rendirme fácilmente; y porque siempre supieron que aconsejarme con amor, paciencia y sabiduría.

A Daniel Zambrano quien me ayudo a encontrar esta carrera que llegue amar desde el primer día, por motivarme y tenerme paciencia todos los días.

Agradezco a mis amigas por el amor y cariño que me dan y por siempre estar dispuestas a ser un apoyo para mi vida.

Finalmente agradezco a mi hermana que ha sido una gran bendición en mi vida.

Hadasa Marínez

### **Dedicatoria**

Le dedico este proyecto a mis papás quienes cada día han estado para mí, para ayudarme, aconsejarme y guiarme, y porque gracias a su esfuerzo y amor logré culminar esta etapa de mi vida académica.

Mery Rodríguez



**UNIVERSIDAD CATÓLICA DE SANTIAGO DE GUAYAQUIL**  
**FACULTAD DE ARQUITECTURA Y DISEÑO**  
**CARRERA DE DISEÑO DE INTERIORES**

**TRIBUNAL DE SUSTENTACIÓN**

EVALUADORES:

---

ARQ. MARÍA FERNANDA COMPTE GUERRERO, PH D.  
EVALUADOR 1

---

ARQ. FRANCISCO CARRERA VALVERDE, MG.  
EVALUADOR 2

---

LCDA. DOLLY JANINA MARTÍNEZ SALAZAR  
OPONENTE EXTERNO

Guayaquil, a los 7 días del mes de febrero del año 2023



**UNIVERSIDAD CATÓLICA DE SANTIAGO DE GUAYAQUIL**  
**FACULTAD DE ARQUITECTURA Y DISEÑO**  
**CARRERA DE DISEÑO DE INTERIORES**

**CALIFICACIÓN:**

*Catherine León*

---

Lcda. Cabanilla León, Catherine, PhD.

## Tabla de contenidos

Resumen.....	XXIII		
Ubicación .....	2	Plano de pisos Bloque A – Oficinas .....	32
Descripción de los espacios a intervenir .....	2	Plano de pisos Bloque A – Salón de uso múltiple.....	33
Metodología .....	5	Plano de pisos Bloque A – Cafetería Y SS.HH.....	34
Objetivos .....	5	Plano de pisos Bloque A – Apartamento.....	35
Concepto de diseño .....	6	Plano de pisos Bloque B – Área de comedor y estudio.....	36
Alcance y limitaciones .....	9	Plano de pisos Bloque B – Cocina.....	37
Programa de necesidades .....	10	Plano de pisos Bloque B – Área de registro y bodega.....	38
Definición de las áreas del proyecto .....	20	Plano de pisos Bloque B – SS.HH.....	39
Estrategias de intervención .....	21	Plano de pisos Bloque B – Mezzanine .....	40
Propuesta plano arquitectónico Bloque A Planta Baja .....	22	Plano de cielo raso y luminarias Bloque A – Capilla.....	41
Propuesta plano arquitectónico Bloque A Planta Alta.....	23	Plano de cielo raso y luminarias Bloque A – Presidencia y sala de reuniones.....	42
Propuesta plano arquitectónico Bloque B Planta Baja .....	24	Plano de cielo raso y luminarias Bloque A – SS.HH. ....	43
Propuesta plano arquitectónico Bloque B Planta Alta.....	25	Plano de cielo raso y luminarias Bloque A – Oficina de contabilidad y bodega .....	44
Propuesta plano amoblado Bloque A Planta Baja .....	26	Plano de cielo raso y luminarias Bloque A – Bodega y consultorio .....	45
Propuesta plano amoblado Bloque A Planta Alta.....	27	Plano de cielo raso y luminarias Bloque A – Taller y baños.....	46
Propuesta plano amoblado Bloque B Planta Baja.....	28	Plano de cielo raso y luminarias Bloque A – Recepción y sala de espera .....	47
Propuesta plano amoblado Bloque B Planta Alta .....	29	Plano de cielo raso y luminarias Bloque A – Salón de uso múltiple.....	48
Plano de pisos Bloque A – Capilla y consultorio.....	30	Plano de cielo raso y luminarias Bloque A – Cafetería Y SS.HH. planta alta .....	49
Plano de pisos Bloque A – Taller y bodegas .....	31	Plano de cielo raso y luminarias Bloque A – Apartamento.....	50
		Plano de cielo raso y luminarias Bloque B – Área de lectura .....	51
		Plano de cielo raso y luminarias Bloque B – SS.HH.....	52



Plano de cielo raso y luminarias Bloque B – Cocina y baño de servicio.....	53	Elevaciones Bloque A – Recepción.....	74
Plano de cielo raso y luminarias Bloque B – Ingreso, área de registro, bodega y alacena.....	54	Elevaciones Bloque A – Presidencia.....	75
Plano de cielo raso y luminarias Bloque B – Área de comedor y estudio.....	55	Elevaciones Bloque A – Contabilidad.....	76
Sección A-A´.....	56	Elevaciones Bloque A – Sala de reuniones.....	77
Sección B-B´.....	57	Elevaciones Bloque A – Taller y almacenamiento.....	78
Sección C-C´.....	58	Elevaciones Bloque A – Capilla.....	79
Sección D-D´.....	59	Elevaciones Bloque A – Consultorio.....	80
Sección Bloque A – Recepción y sala de espera.....	60	Elevaciones Bloque A – Salón de uso múltiple.....	81
Sección Bloque A – Presidencia.....	61	Elevaciones Bloque A – Sala, comedor y cocina Apartamento.....	82
Sección Bloque A – Presidencia.....	62	Elevaciones Bloque A – Dormitorio Apartamento.....	83
Sección Bloque A – Contabilidad.....	63	Elevaciones Bloque B – Registro.....	84
Sección Bloque A – Taller y almacenamiento.....	64	Elevaciones Bloque B – Cocina.....	85
Sección Bloque A – Capilla.....	65	Elevaciones Bloque B – Área de comedor y estudio.....	86
Sección Bloque A – Consultorio.....	66	Propuesta de mobiliario.....	87
Sección Bloque A – Salón de uso múltiple.....	67	Diseño de Mueble de almacenamiento.....	90
Sección Bloque A – Sala, comedor y cocina Apartamento.....	68	Despiece Mueble de almacenamiento.....	91
Sección Bloque A – Dormitorios Apartamento.....	69	Diseño de Counter de recepción.....	92
Sección Bloque B – Registro.....	70	Despiece Counter de recepción.....	93
Sección Bloque B – Cocina.....	71	Diseño de Counter de registro.....	94
Sección Bloque B – Baños.....	72	Despiece Counter de Registro.....	95
Sección Bloque B – Área de comedor y estudio.....	73	Diseño de Mueble de trabajo y almacenamiento.....	96

Despiece Mueble de trabajo y almacenamiento.....	97
Diseño de Mesa de estudio tipo A .....	98
Diseño de Mesa de estudio tipo B.....	99
Despiece Mesa de estudio tipo A y B .....	100
Catálogo de mobiliario.....	101
Propuesta de jardín y huerto .....	108
Plano de luminaria jardín.....	109
Sección Jardín .....	110
Renders Bloque A.....	134
Renders Bloque A.....	141
Referencias.....	143
Anexos .....	144
Anexo A. Planos existentes.....	144
Anexo B. Normativas Implementadas en el Proyecto .....	150
Anexo C. Entrevistas .....	153
Anexo D. Modelos análogos.....	155

## Índice de imágenes

Figura 1. ubicación de la FSPAA .....	2
Figura 2. descripción de espacios Bloque A planta baja .....	3
Figura 3. descripción de espacios Bloque A planta alta .....	3
Figura 4. descripción de espacios Bloque B planta baja .....	4
Figura 5. descripción de espacios Bloque B mezzanine.....	4
Figura 6. esquema del concepto .....	6
Figura 7. estilo nórdico.....	6
Figura 8. moodboard oficinas – Bloque A .....	7
Figura 9. moodboard apartamento – Bloque A .....	7
Figura 10. moodboard área de comedor y estudio – Bloque B .....	8
Figura 11. moodboard cocina– Bloque B.....	8
Figura 12. porch.....	10
Figura 13. área de taller y bodega.....	10
Figura 14. baños del taller .....	10
Figura 15. recepción .....	10
Figura 16. sala de espera.....	11
Figura 17. baño 1 .....	11
Figura 18. contabilidad .....	11
Figura 19. baño 2 .....	11
Figura 20. bodega productos no perecibles .....	12
Figura 21. capilla .....	12
Figura 22. bodega de capilla.....	12
Figura 23. sala de reuniones .....	12
Figura 24. dirección.....	13

Figura 25. consultorio médico .....	13	Figura 50. muebles de almacenamiento .....	21
Figura 26. baño del consultorio .....	13	Figura 51. Huerto.....	21
Figura 27. bodega.....	13	Figura 52. mueble de exhibición y almacenamiento .....	87
Figura 28. comedor/cocina.....	14	Figura 53. counter de recepción .....	87
Figura 29. sala.....	14	Figura 54. counter de registro.....	88
Figura 30. dormitorio 1 .....	14	Figura 55. mesa de trabajo y almacenamiento .....	88
Figura 31. baño dormitorio 1 .....	14	Figura 56. Mueble de estudio .....	89
Figura 32. dormitorio 2.....	15	Figura 57. lámpara colgante Thelma .....	101
Figura 33. baño dormitorio 2 .....	15	Figura 58. cómoda Marisol.....	101
Figura 34. cafetería .....	15	Figura 59. silla colectiva Wing celeste .....	101
Figura 35. SS.HH. mujeres .....	16	Figura 60. silla NILS .....	102
Figura 36. SS.HH. hombres .....	16	Figura 61. mesa Senegal.....	102
Figura 37. salón de uso múltiple .....	16	Figura 62. escritorio Mónaco en L .....	102
Figura 38. zona de registro.....	17	Figura 63. silla Eames .....	103
Figura 39. SS.HH. zona de registro .....	17	Figura 64. silla Apolo .....	103
Figura 40. bodega.....	17	Figura 65. silla Apolo .....	103
Figura 41. comedor y zona de estudio .....	17	Figura 66. Set de mesa.....	104
Figura 42. SS.HH. hombres .....	18	Figura 67. butaca .....	104
Figura 43. cómputo .....	18	Figura 68. silla Dots.....	104
Figura 44. SS.HH. universal .....	18	Figura 69. silla Patty .....	105
Figura 45. SS.HH. mujeres .....	18	Figura 70. percha Zenda .....	105
Figura 46. cocina.....	19	Figura 71. silla colectiva Wing gris.....	105
Figura 47. despensa.....	19	Figura 72. silla colectiva Wing blanco .....	106
Figura 48. SS.HH. área de servicio.....	19	Figura 73. disco pirámide .....	106
Figura 49. Comedor para niños.....	21	Figura 74. silla Eames con brazos .....	106

Figura 75. Kemper cuádruple .....	107	Figura 100. huerto – bloque B .....	119
Figura 76. Zuma 180 estanterías .....	107	Figura 101. huerto – bloque B .....	119
Figura 77. lengua de suegra .....	111	Figura 102. recepción .....	120
Figura 78. lantana.....	111	Figura 103. plancha de gypsum.....	120
Figura 79. Acacia rosada.....	112	Figura 104. Melamínico Nácar .....	120
Figura 80. crotón.....	112	Figura 105. porcelanato Concept gris claro.....	120
Figura 81. yuca.....	112	Figura 106. decora Amelie blue .....	120
Figura 82. maní forrajero .....	112	Figura 107. color Pure White SW 7005 .....	120
Figura 83. lechuga.....	113	Figura 107. color Indigo Batik SW 7602 .....	120
Figura 84. espinaca .....	113	Figura 109. Melamínico Nácar.....	120
Figura 85. menta .....	113	Figura 110. ingreso .....	120
Figura 86. cliantro.....	113	Figura 111.perfil empotrable .....	120
Figura 87. cebollín .....	113	Figura 112. Melamínico Nácar.....	120
Figura 88. aguacate .....	114	Figura 113. melamínico Azul acero .....	120
Figura 89. areca.....	114	Figura 114. melamínico blanco soft .....	120
Figura 90. mulch rojo.....	115	Figura 115. presidencia.....	121
Figura 91. concreto .....	115	Figura 116. plancha de gypsum.....	121
Figura 92. pigmentos para concreto.....	115	Figura 117. Melamínico Nácar.....	121
Figura 93. Revestimiento María Victoria .....	115	Figura 118. porcelanato Concept gris claro.....	121
Figura 94. Juego infantil .....	116	Figura 119. color Pure White SW 7005 .....	121
Figura 95. piso de caucho .....	116	Figura 120. color Gulfstream SW 6768.....	121
Figura 96. spot de piso .....	117	Figura 121. Melamínico Nácar.....	121
Figura 96. aplique de pared.....	117	Figura 122. contabilidad.....	121
Figura 98. jardín – bloque A .....	118	Figura 123. LED empotrable redondo.....	121
Figura 99. jardín – bloque A .....	118	Figura 124. cinta LED .....	121

Figura 125. LED sobrepuesto cuadrado.....	121	Figura 150. plancha de gypsum.....	124
Figura 126. Melamínico Nácar .....	121	Figura 151. Melamínico Nácar .....	124
Figura 127. melamínico blanco soft.....	121	Figura 152. porcelanato Arco snow.....	124
Figura 128. sala de reuniones.....	122	Figura 153. color Sleepy Hollow SSW 9145 .....	124
Figura 129. plancha de gypsum .....	122	Figura 154. color Pure White SW 7005 .....	124
Figura 130. Melamínico Nácar .....	122	Figura 155. color Indigo Batik SW 7602 .....	124
Figura 131. porcelanato Concept gris claro .....	122	Figura 156. color Olympus White SW 6253 .....	124
Figura 132. color Pure White SW 7005.....	122	Figura 157. consultorio.....	124
Figura 133. color Indigo Batik SW 7602.....	122	Figura 158. LED empotrable redondo.....	124
Figura 134. Melamínico Nácar .....	122	Figura 159. cinta LED .....	124
Figura 135. sala de reuniones.....	122	Figura 160. Melamínico Nácar .....	124
Figura 136. cinta LED.....	122	Figura 161. melamínico Azul acero .....	124
Figura 137. Melamínico Nácar .....	122	Figura 162. melamínico blanco soft .....	124
Figura 138. taller.....	123	Figura 163. capilla .....	125
Figura 139. plancha de gypsum .....	123	Figura 164. Melamínico Nácar.....	125
Figura 140. Melamínico Nácar .....	123	Figura 165. plancha de gypsum.....	125
Figura 141. porcelanato Concept gris claro .....	123	Figura 166. porcelanato Arco snow.....	125
Figura 142. color Pure White SW 7005.....	123	Figura 167. color Pure White SW 7005 .....	125
Figura 143. taller.....	123	Figura 168. Melamínico Nácar.....	125
Figura 144. LED empotrable redondo.....	123	Figura 169. capilla .....	125
Figura 145. cinta LED.....	123	Figura 170. LED sobrepuesto cuadrado .....	125
Figura 146. Melamínico Nácar .....	123	Figura 171. Melamínico Nácar.....	125
Figura 147. melamínico Azul acero.....	123	Figura 172. salón de uso múltiple.....	126
Figura 148. melamínico blanco soft.....	123	Figura 173. Melamínico Nácar.....	126
Figura 149. consultorio .....	124	Figura 174. plancha de gypsum.....	126

Figura 175. LED empotrable redondo.....	126	Figura 200. LED empotrable redondo.....	127
Figura 176. cinta LED.....	126	Figura 201. LED sobrepuesto cuadrado .....	127
Figura 177. porcelanato Concept gris claro .....	126	Figura 202. Lámpara colgante Thelma black .....	127
Figura 178. cerámica hexagonal Cantera gris.....	126	Figura 203. melamínico blanco high gloss .....	127
Figura 179. cerámica hexagonal Cantera acero .....	126	Figura 204. melamínico Sahara .....	127
Figura 180. porcelanato Arco honey.....	126	Figura 205. dormitorio 1.....	128
Figura 181. cafetería .....	126	Figura 206. plancha de gypsum.....	128
Figura 182. color Pure White SW 7005.....	126	Figura 207. porcelanato Concept gris claro.....	128
Figura 183. color Touch of Sand SW 9085 .....	126	Figura 208. color Pure White SW 7005 .....	128
Figura 184. Melamínico Nácar .....	126	Figura 209. color Leisure blue SW 6515.....	128
Figura 185. melamínico Azul acero.....	126	Figura 210. melamínico Nácar .....	128
Figura 186. polipropileno blanco.....	126	Figura 211. dormitorio 2.....	128
Figura 187. polipropileno gris.....	126	Figura 212. LED sobrepuesto cuadrado .....	128
Figura 188. polipropileno celeste.....	126	Figura 213. cinta LED .....	128
Figura 189. melamínico blanco high gloss .....	126	Figura 214. melamínico Nácar .....	128
Figura 190. sala.....	127	Figura 215. registro.....	129
Figura 191. plancha de gypsum .....	127	Figura 216. plancha de gypsum.....	129
Figura 192. melamínico Nácar.....	127	Figura 217. melamínico Nácar .....	129
Figura 193. porcelanato Concept gris claro .....	127	Figura 218. porcelanato Concept gris claro.....	129
Figura 194. porcelanato Arco snow .....	127	Figura 219. color Pure White SW 7005 .....	129
Figura 195. color Pure White SW 7005.....	127	Figura 220. color Indigo Batik SW 7602 .....	129
Figura 196. color Gulfstream SW 6768.....	127	Figura 221. melamínico Nácar .....	129
Figura 197. cerámica brillante blanco.....	127	Figura 222. registro.....	129
Figura 198. Decora hexágono .....	127	Figura 223. LED sobrepuesto cuadrado .....	129
Figura 199. comedor y cocina.....	127	Figura 224. melamínico Nácar .....	129

Figura 225. melamínico Azul acero.....	129	Figura 250. LED empotrable redondo.....	132
Figura 226. melamínico blanco soft.....	129	Figura 251. color Pure White SW 7005 .....	132
Figura 227. cocina.....	130	Figura 252. color Sleepy Hollow SSW 9145 .....	132
Figura 228. plancha de gypsum .....	130	Figura 253. color Touch of Sand SW 9085 .....	132
Figura 229. porcelanato Arco snow .....	130	Figura 254. color Olympus White SW 6253 .....	132
Figura 230. color Pure White SW 7005.....	130	Figura 255. área de comedor y estudio.....	132
Figura 231. decora Jueliette .....	130	Figura 256. porcelanato Concept gris claro.....	132
Figura 232. cocina.....	130	Figura 257. porcelanato Concept blanco .....	132
Figura 233. LED empotrable redondo.....	130	Figura 258. porcelanato Constellazione azul.....	132
Figura 234. perfil empotrable .....	130	Figura 259. melamínico Nácar .....	132
Figura 235. melamínico Nácar.....	130	Figura 260. polipropileno blanco.....	132
Figura 236. melamínico blanco soft.....	130	Figura 261. polipropileno celeste .....	132
Figura 237. baño planta alta bloque A.....	131	Figura 262. área de cómputo .....	133
Figura 238. plancha de gypsum .....	131	Figura 263. plancha de gypsum.....	133
Figura 239. cerámica hexagonal Cantera gris.....	131	Figura 264. porcelanato Arco snow.....	133
Figura 240. cerámica brillante blanco.....	131	Figura 265. color Restful SW 6458.....	133
Figura 241. color Pure White SW 7005.....	131	Figura 266. color Olympus White SW 6253 .....	133
Figura 242. color Indigo Batik SW 7602.....	131	Figura 267. color Touch of Sand SW 9085 .....	133
Figura 243. baño planta baja bloque A .....	131	Figura 268. color Pure White SW 7005 .....	133
Figura 244. LED sobrepuesto cuadrado.....	131	Figura 255. área de cómputo y pasantes.....	133
Figura 245. melamínico Nácar.....	131	Figura 270. LED sobrepuesto cuadrado .....	133
Figura 246. melamínico blanco soft.....	131	Figura 271. LED empotrable redondo.....	133
Figura 247. área de comedor y estudio .....	132	Figura 272. melamínico Nácar .....	133
Figura 248. plancha de gypsum .....	132	Figura 273. melamínico blanco soft .....	133
Figura 249. melamínico Nácar.....	132	Figura 274. recepción .....	134

Figura 275. ingreso .....	134	Figura 300. Casa Ronald McDonald .....	155
Figura 276. oficina de presidencia .....	135	Figura 301. Casa Ronald McDonald .....	156
Figura 277. sala de reuniones.....	135	Figura 302. Casa Ronald McDonald .....	156
Figura 278. taller.....	136	Figura 303. Fundación Niños Con Futuro .....	157
Figura 279. taller.....	136	Figura 304. Fundación Niños Con Futuro .....	157
Figura 280. consultorio .....	137	Figura 305. Fundación Niños Con Futuro.....	157
Figura 281. capilla .....	137	Figura 306. Fundación Niños Con Futuro.....	158
Figura 282. Salón de uso múltiple .....	138	Figura 307. Fundación Niños Con Futuro.....	158
Figura 283. cafetería .....	138	Figura 308. Centro De Cuidados Infantil SFU .....	159
Figura 284. sala.....	139	Figura 309. Centro De Cuidados Infantil SFU .....	159
Figura 285. cocina y comedor.....	139	Figura 310. Centro De Cuidados Infantil SFU .....	160
Figura 286. dormitorio 1 .....	140	Figura 311. Centro De Cuidados Infantil SFU .....	160
Figura 287. dormitorio 2.....	140	Figura 312. Centro De Cuidados Infantil SFU .....	160
Figura 288. registro.....	141	Figura 313. La Casa De Todos Los Niños.....	161
Figura 289. cocina.....	141	Figura 314. La Casa De Todos Los Niños.....	161
Figura 290. Área de comedor y estudio.....	142	Figura 315. La Casa De Todos Los Niños.....	161
Figura 291. cómputo .....	142	Figura 316. La Casa De Todos Los Niños.....	162
Figura 292. ....	144	Figura 317. La Casa De Todos Los Niños.....	162
Figura 293. Plano del Bloque A planta baja y planta alta.....	145		
Figura 294. Implantación.....	146		
Figura 295. Cortes del Bloque A .....	147		
Figura 296. Cortes del Bloque B.....	148		
Figura 297. Alzado Bloque A .....	149		
Figura 298. Casa Ronald McDonald.....	155		
Figura 299. Casa Ronald McDonald.....	155		



## Índice de tablas

Tabla 1. programa de necesidades - Planta baja - Bloque A .....	10
Tabla 2. programa de necesidades - Planta baja - Bloque A .....	11
Tabla 3. programa de necesidades - Planta baja - Bloque A .....	12
Tabla 4. programa de necesidades - Planta baja - Bloque A .....	13
Tabla 5. programa de necesidades - Planta alta - Bloque A .....	14
Tabla 6. programa de necesidades - Planta alta - Bloque A .....	15
Tabla 7. programa de necesidades - Planta alta - Bloque A .....	16
Tabla 8. programa de necesidades - Planta baja - Bloque B.....	17
Tabla 9. programa de necesidades – Planta baja - Bloque B .....	18
Tabla 10. programa de necesidades – Planta baja - Bloque B .....	19
Tabla 11. estrategia de intervención .....	21
Tabla 12. propuesta de mobiliario diseñado .....	87
Tabla 13. propuesta de mobiliario diseñado .....	88
Tabla 14. propuesta de mobiliario diseñado .....	89
Tabla 15. catálogo de mobiliario .....	101
Tabla 16. catálogo de mobiliario .....	102
Tabla 17. catálogo de mobiliario .....	103
Tabla 18. catálogo de mobiliario .....	104
Tabla 19. catálogo de mobiliario .....	105
Tabla 20. catálogo de mobiliario .....	106
Tabla 21. catálogo de mobiliario .....	107
Tabla 22. especies vegetales jardinera hexágonos .....	111
Tabla 23. especies vegetales jardinera .....	112
Tabla 24. especies vegetales huerto .....	113
Tabla 25. especies vegetales jardinera patio.....	114
Tabla 26. ficha técnica de materiales para jardín y huerto .....	115
Tabla 27. ficha técnica de materiales y elementos para el área de juegos.....	116
Tabla 28. ficha técnica de materiales y elementos para el jardín .....	117
Tabla 29. cuadro de acabados 1 .....	120
Tabla 30. cuadro de acabados 2.....	121
Tabla 31. cuadro de acabados 3.....	122
Tabla 32. cuadro de acabados 4.....	123
Tabla 33. cuadro de acabados 5.....	124
Tabla 34. cuadro de acabados 6.....	125
Tabla 35. cuadro de acabados 7.....	126
Tabla 36. cuadro de acabados 8.....	127
Tabla 37. cuadro de acabados 9.....	128
Tabla 38. cuadro de acabados 10.....	129
Tabla 39. cuadro de acabados 11.....	130
Tabla 40. cuadro de acabados 12.....	131
Tabla 41. cuadro de acabados 13.....	132
Tabla 42. cuadro de acabados 14.....	133
Tabla 43. Casa Ronald McDonald.....	155
Tabla 44. Casa Ronald McDonald.....	156
Tabla 45. Fundación Niños Con Futuro .....	157
Tabla 46. Fundación Niños Con Futuro. ....	158
Tabla 47. Centro De Cuidados Infantil SFU .....	159
Tabla 48. Centro De Cuidados Infantil SFU. ....	160
Tabla 49. Casa Ronald Mcdonald - La Casa De Todos Los Niños .....	161

Tabla 50. Casa Ronald Mcdonald - La Casa De Todos Los Niños. ....	162
Tabla 51. diagnóstico De Tipologías .....	163

## **Resumen**

El actual proyecto consiste en el diseño interior, de mobiliario y de jardines de la Fundación Salesiana Padre Antonio Amador de la ciudad de Guayaquil. La Fundación es una organización sin fines de lucro que trabaja e impulsa campañas a favor de los niños que se encuentran en situación de riesgo en Guayaquil. Se crea espacios multifuncionales para cumplir con las necesidades de los diferentes usuarios que forman parte de la fundación. Este proyecto consta del rediseño de los dos bloques con los que cuenta de la fundación, siendo uno dedicado para oficinas y el otro para brindar ayuda con alimento y estudios a los niños que forman parte la fundación. A través de la investigación y elaboración del concepto se logró proponer soluciones a las diferentes problemáticas existentes, permitiendo así el crear un espacio seguro, multifuncional y que proporcione confort.

**Palabras clave:** fundación para niños, rediseño, multifuncional, diseño de interiores.

## Ubicación

Ubicada en el barrio La Garzota sobre la Av. Hermano Miguel, entre Eloy Velásquez y Camilo Nevárez, a escasos metros del aeropuerto Jose Joaquín de Olmedo.

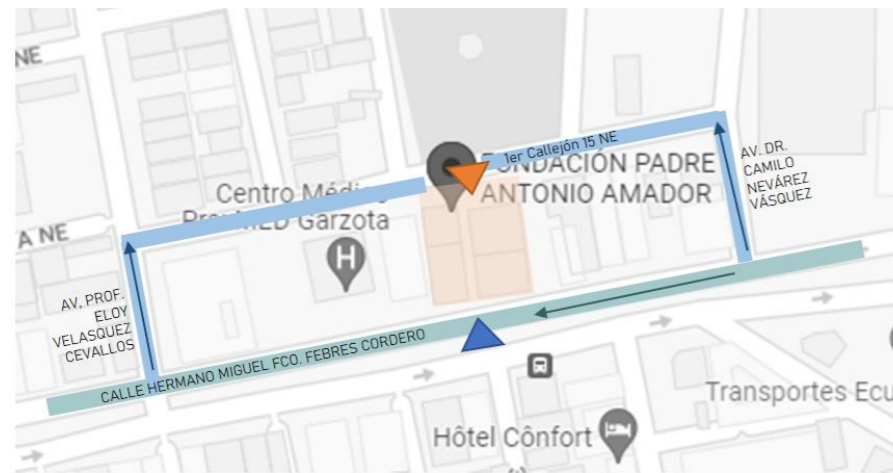





-  CALLE PRINCIPAL
-  CALLES SECUNDARIAS
-  INGRESO PEATONAL
-  INGRESO VEHICULAR
-  FSPAA

Figura 1. ubicación de la FSPAA

Fuente: (Google Maps, 2023)

## Descripción de los espacios a intervenir

El proyecto FSPAA está conformado por los bloques A y B. A continuación, se describen los espacios que son intervenidos en cada bloque.

### Bloque A

La planta baja cuenta con las siguientes zonas: porche, es el área que da ingreso a la sala de espera y al counter de registro y recibe a los trabajadores y voluntarios; el taller, que comprende el área de reparación de los objetos donados y su respectivo almacenamiento; las oficinas, que están conformadas por el área de dirección y el área del contador con el fin de dar un área más privada de trabajo y la sala de reuniones. Incluye SS.HH. adaptado para personas con movilidad reducida. Además, por accesos exteriores se llega al consultorio, que cuenta con un baño; a la capilla, que cuenta con una bodega y a las bodegas.

La planta alta se divide en: zona de cafetería / bar, destinada para que los usuarios puedan acceder a alimentos; salón de uso múltiple, el cual está compuesto por mobiliario, tarimas y espacio de almacenamiento para diversos eventos y SS.HH. Por un ingreso lateral, se accede al apartamento, área privada destinada a dar alojamiento a terceros.

### Bloque B

La planta baja cuenta con: áreas de mesas donde se realizarán las actividades escolares y también se usará de comedor para el consumo de los alimentos; un área de cocina, equipada con los electrodomésticos y elementos necesarios para cumplir con su función; SS.HH. incluye simples y uno adaptado para personas con movilidad reducida. Además, información y registro, un área privada en la que se brindará información y se realizará el control del ingreso, con su baño y una bodega.

El mezzanine: incluye un área de trabajo para los pasantes, ambientada con escritorios ergonómicos y mobiliarios de almacenamiento y una zona de cómputo, una pequeña área para realizar investigaciones de las tareas académica.



Figura 2. descripción de espacios Bloque A planta baja

Fuente: elaboración propia



Figura 3. descripción de espacios Bloque A planta alta

Fuente: elaboración propia

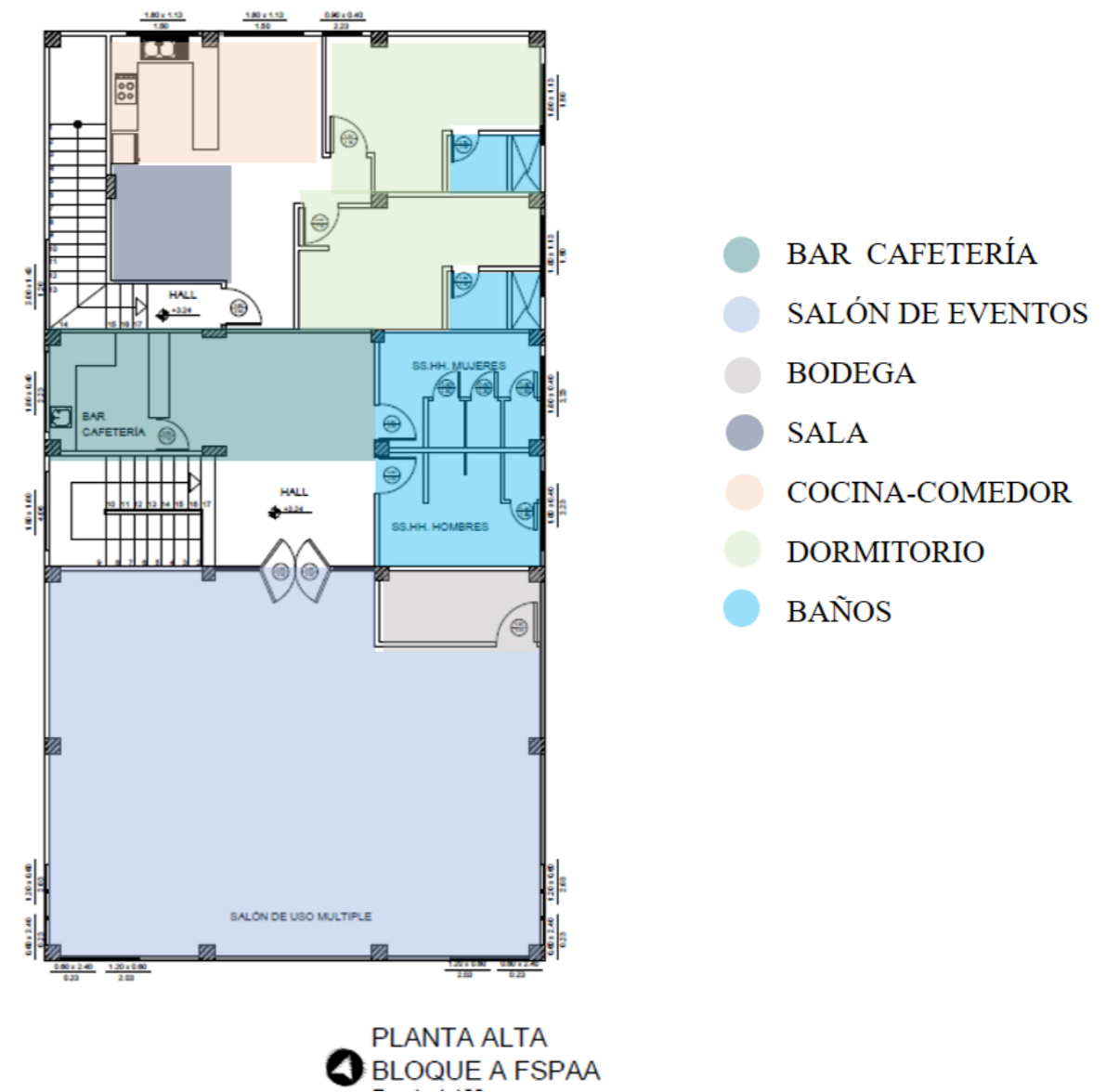

- |                        |                  |
|------------------------|------------------|
| ● ZONA DE REGISTRO     | ● BAÑOS          |
| ● COMEDOR-ÁREA ESTUDIO | ● ALMACENAMIENTO |
| ● ÁREA DE LECTURA      | ● HUERTO         |
| ● COCINA               |                  |

Figura 4. descripción de espacios Bloque B planta baja

Fuente: elaboración propia

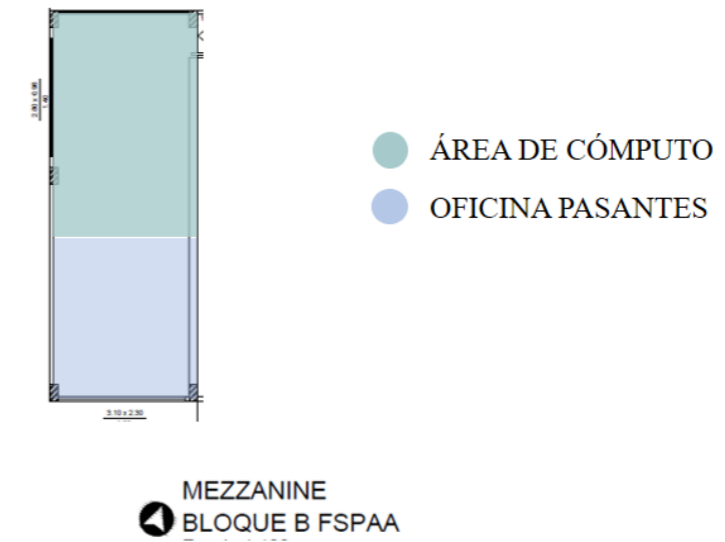

- |                    |
|--------------------|
| ● ÁREA DE CÓMPUTO  |
| ● OFICINA PASANTES |

Figura 5. descripción de espacios Bloque B mezzanine

Fuente: elaboración propia

## Metodología

El proyecto emplea la metodología de investigación proyectual. Con este método se pretende buscar una solución ante los problemas planteados; en el análisis de los siguientes modelos análogos nacionales e internacionales podremos entender, comparar e inspirar la situación que tendremos en la Fundación Salesiana Padre Antonio Amador. Nacionales tales como La **Casa Ronald McDonald** y La **Fundación Niños Con Futuro** ubicadas ambas en la ciudad de Guayaquil, en Ecuador. Internacionales como el **Centro De Cuidados Infantil SFU** ubicado en la ciudad de Burnaby en Canadá y la **Casa Ronald Mcdonald** que se encuentra ubicada en Ciudad de Guatemala en Guatemala.

Con el propósito de recopilar información relevante para el componente investigativo del proyecto se emplea la metodología cualitativa con las técnicas de observación directa y la entrevista. Primero, se realiza la visita a las instalaciones de la Fundación Salesiana Padre Antonio Amador para identificar posibles mejoras y soluciones. Se mantiene una reunión con la Sra. Amador, administradora del lugar para entender el funcionamiento y los objetivos de este. Posteriormente, se acude a la Casa Fundación Ronald McDonald para realizar la investigación de campo. En este sitio se recorren las instalaciones y se mantiene una entrevista con la Srta. Denisse Viteri, encargada de la administración general del lugar. Con esta entrevista se logra conocer las necesidades de una casa de acogida para niños y se analiza el diseño interior implementado en el lugar.

## Objetivos

### 1.1. Objetivo general

Rediseñar las áreas interiores de la Fundación Salesiana Padre Antonio Amador (FSPAA), con el fin de crear ambientes que a través de la implementación de normativas y tendencias logren integrar al usuario en el espacio.

### 1.1 Objetivos específicos

Reorganizar los espacios para mejorar la circulación de las áreas de consumo, estudio y trabajo.

Diseñar mobiliario ergonómico y funcional para las distintas áreas de la FSPAA.

Crear espacios de jardín y huerto en las áreas exteriores de la FSPAA.

## Concepto de diseño

El concepto aplicado al diseño de interiores de este proyecto se desarrolla en torno a la palabra empatía. Puesto que nuestro objetivo es llegar a de cierta manera entender las situaciones de los niños que asisten diariamente a la FSPAA. Además, identificar sus necesidades en cuanto a las actividades que realizan en el tiempo que están en la fundación para poder suplirlas a través de nuestro rediseño. Al entender la situación y buscar una solución, lo relacionamos con el rompecabezas, donde cada pieza y elemento es de gran importancia para el producto final, al igual que los elementos que componen nuestro diseño. También nosotras, al entregar esta propuesta somos una pieza para generar un cambio positivo en el diario vivir de los niños y los colaboradores.



Figura 6. esquema del concepto

Fuente: elaboración propia

Por otra parte, la idea de que este espacio es un segundo hogar, tanto para los niños como para quienes trabajan en la FSPAA, que pasan varias horas de sus días en el lugar. En consecuencia, buscamos crear espacios confortables que permitan el desarrollo de los niños y de sus actividades, como lo son comer, hacer sus tareas y jugar.

En cuanto al estilo, se empleó el estilo Nórdico, el cual se caracteriza por los espacios luminosos, con paredes blancas, los colores claros y el uso de texturas naturales. Busca el confort y la funcionalidad, cualidad indispensable en este caso donde tenemos espacios con más de una función, por lo que se diseñó e incorporó mobiliario práctico y funcional,

La paleta de colores base consta de seis colores. Dos tonalidades de turquesa, una más saturada y una tonalidad pastel. Blanco y beige, que son los tonos neutros de la paleta. Y el lila y naranja como colores de acento.

Predominan los acabados con imitación madera que aportan calidez y se integran estos elementos con la historia la fundación. Esto con el fin de que propiciar en los usuarios jóvenes, niños y adultos un sentimiento de pertenencia dentro de los espacios. Teniendo en cuenta que en el diseño de los espacios interiores de la FSPAA se deben considerar los limitantes en costos al seleccionar materiales, los cuales deben ser de fácil mantenimiento y de larga duración.

Así como en el rompecabezas la unión de cada una de las piezas de esta propuesta nos permitirá ofrecer a los usuarios un segundo hogar diseñado con empatía.



Figura 7. estilo nórdico

Fuente: (El Mueble, 2023)





Figura 8. moodboard oficinas – Bloque A

Fuente: elaboración propia

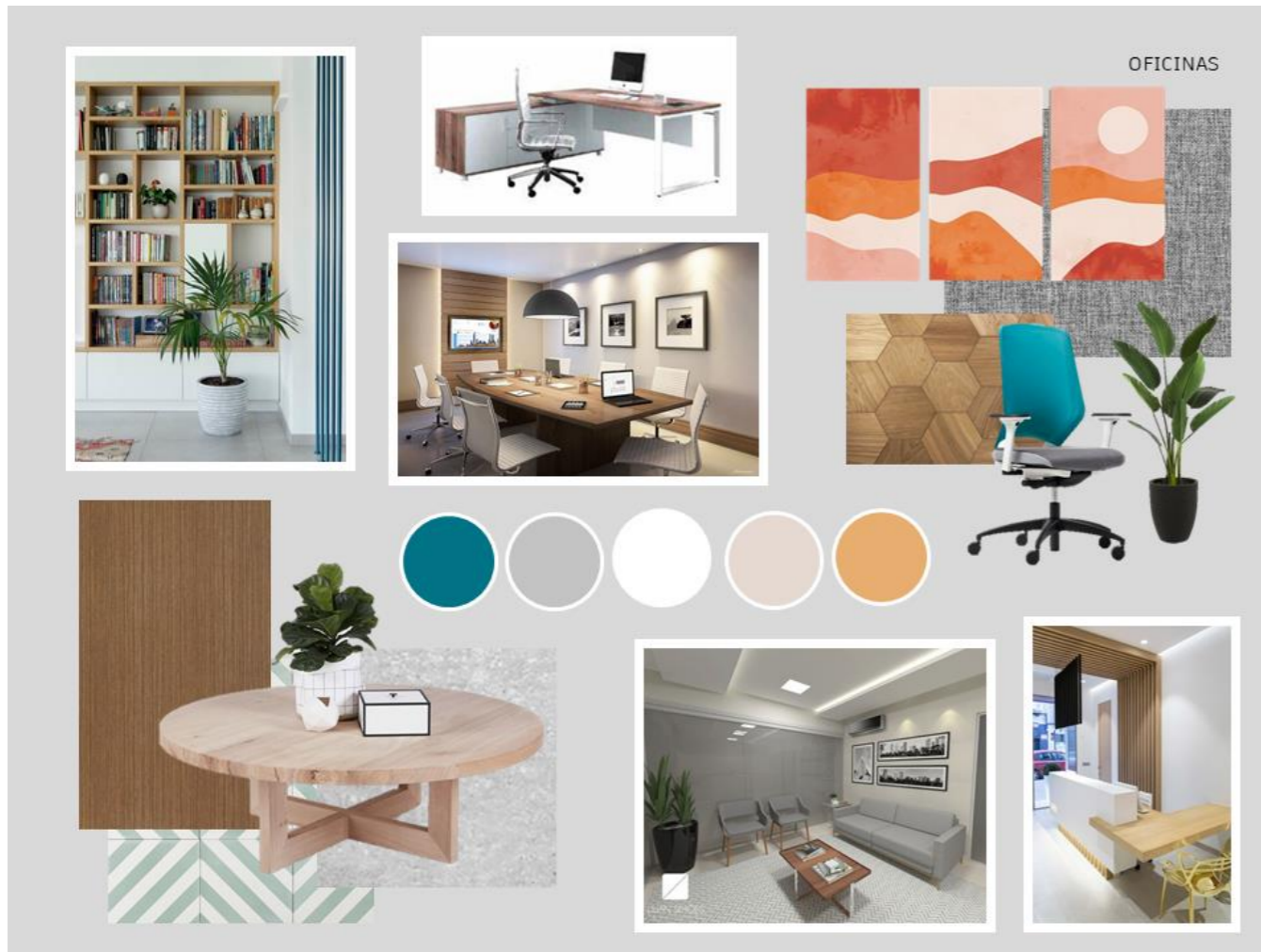

Figura 9. moodboard apartamento – Bloque A

Fuente: elaboración propia

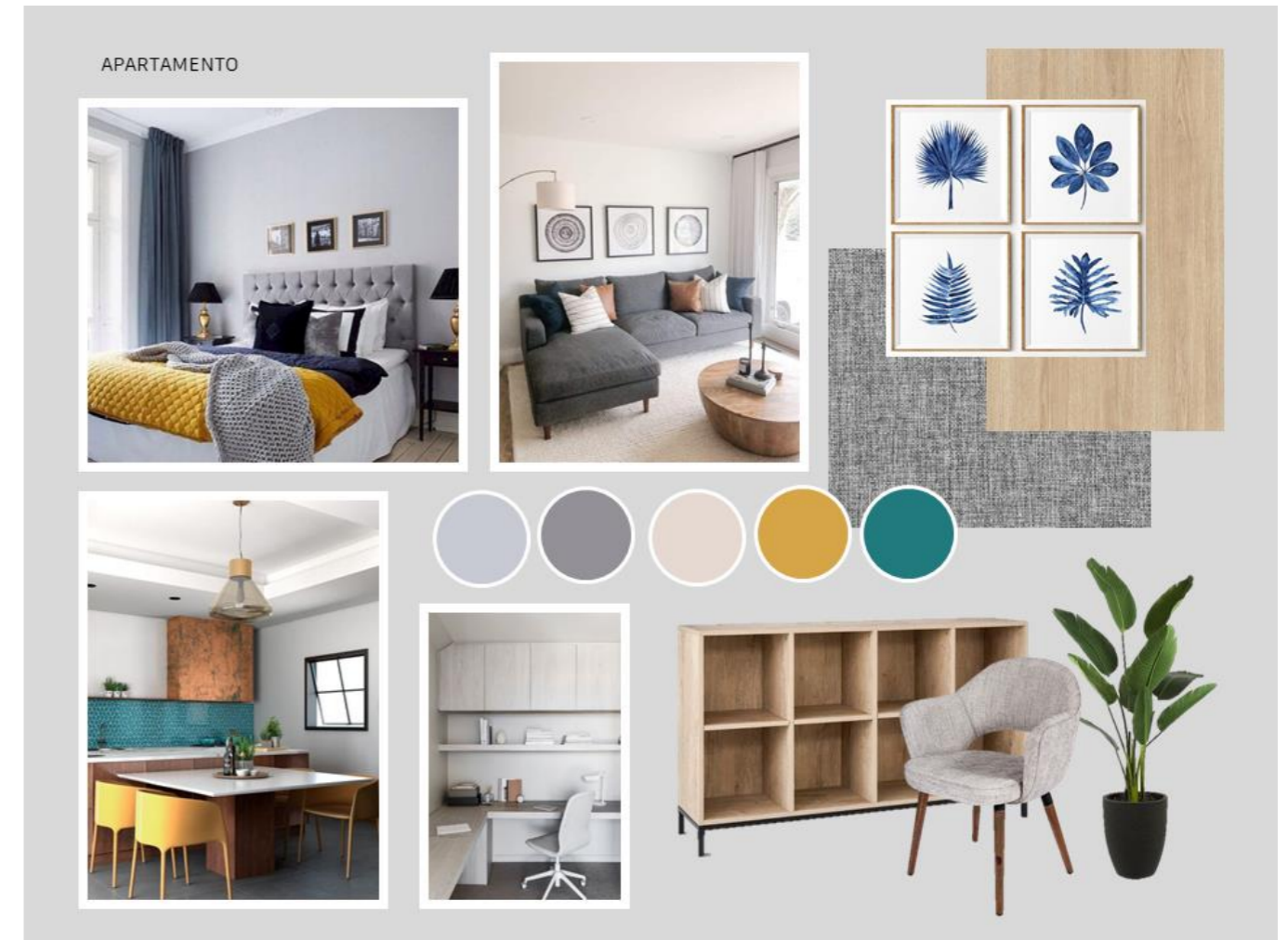

Figura 10. moodboard área de comedor y estudio – Bloque B

Fuente: elaboración propia

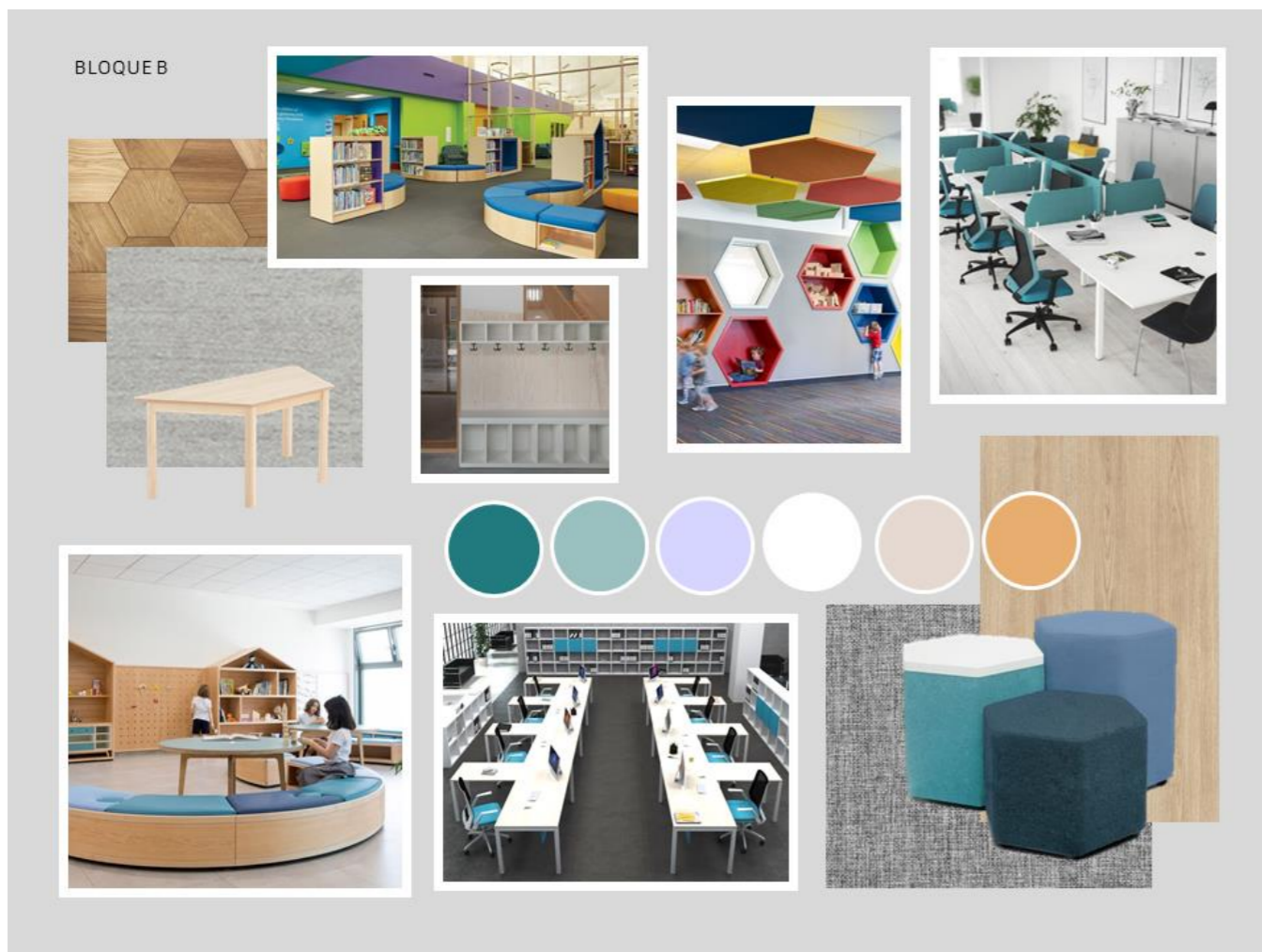

Figura 11. moodboard cocina– Bloque B

Fuente: elaboración propia

## **Alcance y limitaciones**

El alcance de este trabajo comprende la propuesta de diseño interior integral de la Fundación Salesiana Padre Antonio Amador la cual se distribuye en los bloques A y B. Las áreas a intervenir en los bloques mencionados se detallan a continuación.

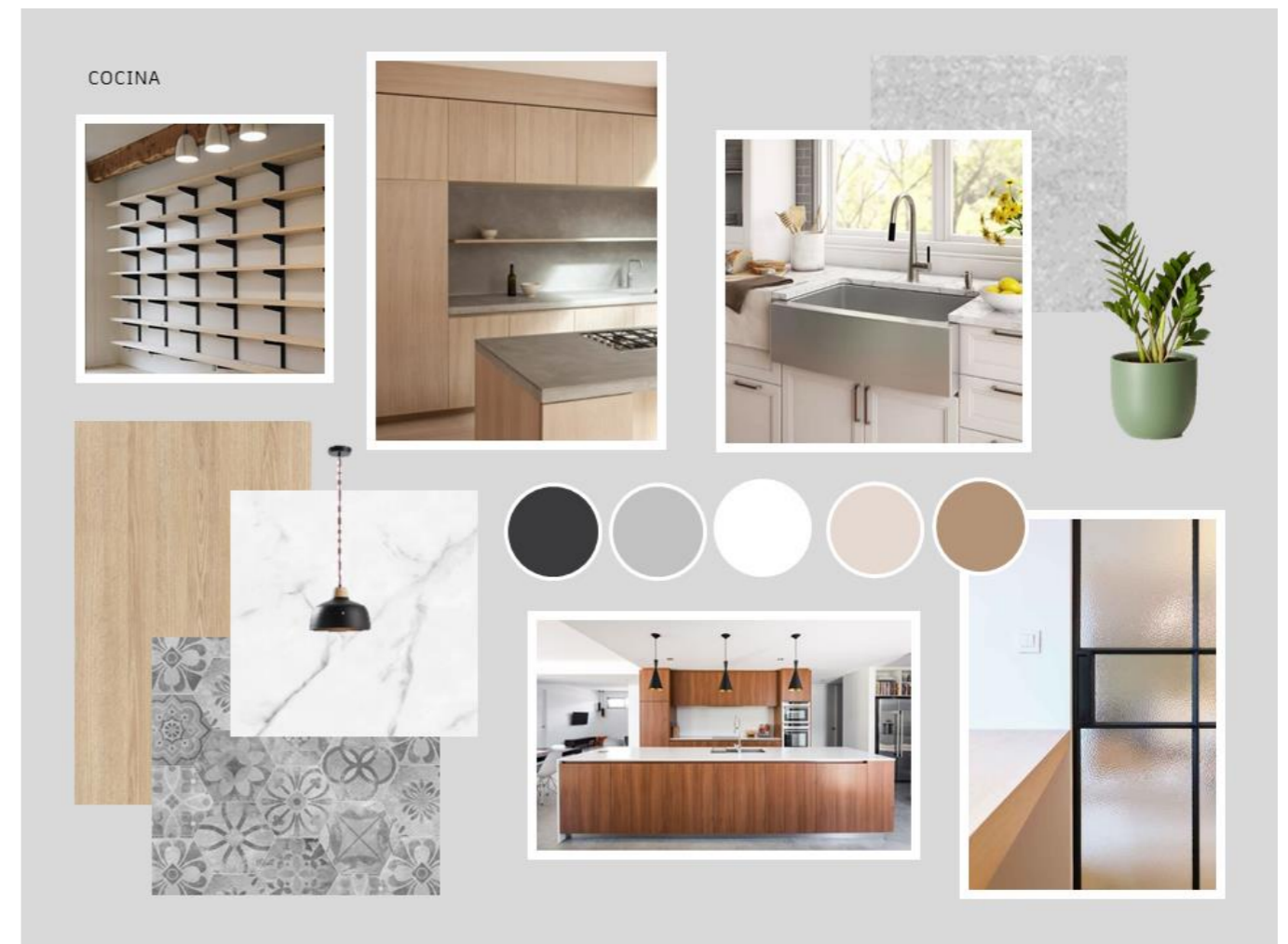
En la planta baja del bloque A se interviene en las oficinas administrativas, sala de reuniones, consultorio médico y áreas de servicios mientras que en la planta alta se trabaja en el departamento y la sala multiusos. En la planta baja del bloque B se interviene en el área de información y registro, cocina, comedor, cómputo y de servicios. Además, en este bloque se propone un espacio de trabajo para los pasantes en la planta alta. En la parte exterior se modifica las jardineras y se redistribuye el área de juego de los niños para que estén en un espacio más seguro.



La idea de la propuesta de diseño interior es ofrecer al usuario distintos ambientes donde pueda sentirse libre de participar de las experiencias a través de la funcionalidad de los espacios, la ergonomía, el área espacial, colores, texturas y luminosidad. El propósito del diseño de interiores se enfoca tanto en los espacios públicos como en los privados. El objetivo es crear un ambiente que sea seguro, cómodo y estético para que los niños puedan disfrutar de su tiempo ahí y los adultos tengan un espacio adecuado para su trabajo.

La propuesta implica el diseño de los espacios interiores y exteriores previamente descritos. Por su parte, no serán intervenidas las siguientes áreas: la casa del guardia, paqueos y la cancha multiusos, tampoco se realizarán los respectivos planos sanitarios, eléctricos, estructurales ni modificaciones en las fachadas.

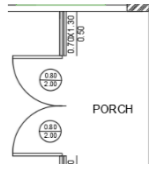
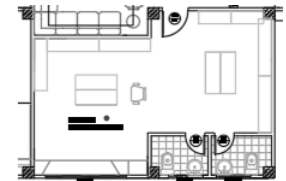
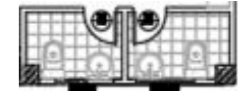

**Programa de necesidades**

**Tabla 1.** Programa de necesidades - Planta baja - Bloque A

Zona	Área	Mobiliario	Cantidad	Dimensiones	Tipo	Especificaciones Técnicas	Complementos	Equipos	Esquema
Porch	3.91 m <sup>2</sup>	-	-	-	-	Cielorraso de gypsum	Plantas artificiales Tacho de basura	Split 18.000 BTU	 Figura 12. porch
Área de taller y bodega	29.08 m <sup>2</sup>	Percha Silla de Madera para Bar Mueble bajo de almacenamiento	7 1 4	2.00 x 1.12 x 0.35 m 42,5 x 0,84 x 0.48 m 1.29 x 0.91 x 0.46 m	Móvil Móvil Móvil	Cielorraso de gypsum	Plantas artificiales Tacho de basura	Split 18.000 BTU	 Figura 13. área de taller y bodega
Baños del taller	4.34 m <sup>2</sup>	Inodoro Lavamano	2 2	0,38x0,69x0,44 m 0,49x0,49x0,10 m	Fijo Fijo	Cielorraso de gypsum	Tacho de basura Espejos Barras de apoyo Dispensador de papel higiénico Dispensador de jabón	Extractor de olores Secador de manos	 Figura 14. baños del taller
Recepción	3.30 m <sup>2</sup>	Counter L Silla de ejecutiva	1 1	1.97 x 1.14 x 1.28 m 0.55 x 0.52 x 0.77 m	Móvil Móvil	Cielorraso de gypsum	Tacho de basura	Split 18.000 BTU Impresora Computadora	 Figura 15. recepción

Fuente: Elaboración propia

Tabla 2. Programa de necesidades - Planta baja - Bloque A

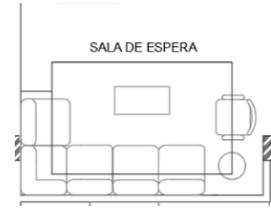
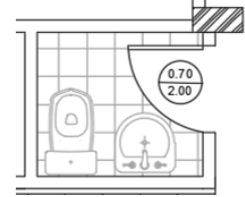
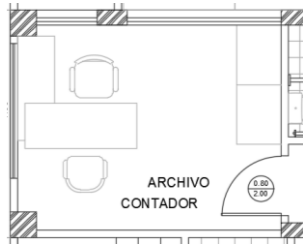
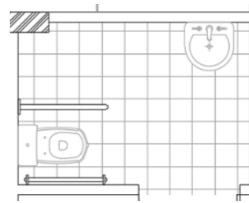
Zona	Área	Mobiliario	Cantidad	Dimensiones	Tipo	Especificaciones Técnicas	Complementos	Equipos	Esquema
Sala de espera	6.05 m <sup>2</sup>	Mueble L Set de Mesas de centro Butaca	1 1 1	2.40 x 1.72 x 0.78 m 1.00 x 0.50 x 0.40 m / 0.70 x 0.35 x 0.35 m 0.68 x 0.62 x 0.30 m	Móvil Móvil Móvil	Cielorraso de gypsum	-	Split 18.000 BTU	 Figura 16. sala de espera
Baño 1/ alado de la escalera	1.51 m <sup>2</sup>	Inodoro Lavamano	1 1	0,38x0,69x0,44 m 0,49x0,49x0,10 m	Fijo Fijo	Cielorraso de gypsum	Tacho de basura Espejos Barras de apoyo Dispensador de papel higiénico Dispensador de jabón	Extractor de olores Secador de manos	 Figura 17. baño 1
Contabilidad	9.92 m <sup>2</sup>	Escritorio en L Silla Ejecutiva Sillas de espera Repisa Credenza	1 1 1 1 1	L1 1.50 x 1.50 m 1.60 x L2 1.60 m 1.80 x 1.80 m 0.55 x 0.52 x 0.77 m 0.46 x 0.59 x 1.14 m 1.61 x 0.40 x 0.20 m 1.61 x 0.98 x 0.35 m	Móvil Móvil Móvil Móvil	Cielorraso de gypsum	Tacho de basura	Split 18.000 BTU	 Figura 18. contabilidad
Baño 2	3.61 m <sup>2</sup>	Inodoro Lavamano	1 1	0,38x0,69x0,44 m 0,49x0,49x0,10 m	Fijo Fijo	Cielorraso de gypsum	Tacho de basura Espejos Barras de apoyo Dispensador de papel higiénico Dispensador de jabón	Extractor de olores	 Figura 19. baño 2

Fuente: Elaboración propia

Tabla 3. Programa de necesidades - Planta baja - Bloque A

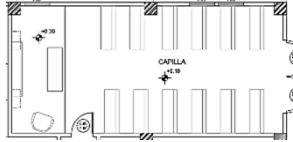
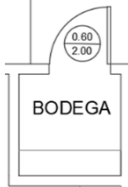
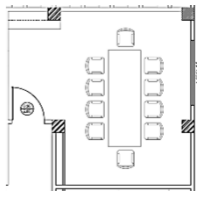
Zona	Área	Mobiliario	Cantidad	Dimensiones	Tipo	Especificaciones Técnicas	Complementos	Equipos	Esquema
Bodega de productos no perecibles	19.76 m <sup>2</sup>	Percha	6	2.00 x 1.12 x 0.35 m	Móvil	Cielorraso de gypsum	-	-	 Figura 20. bodega productos no perecibles
Capilla	25.99 m <sup>2</sup>	Asientos Silla ejecutiva Altar	12 10 1	1.80 x 0.53 x 0.45m 0.40 x 0.40 x 0.80 m 0.29 x 1.50 0.70 m	Móvil Móvil Fijo	Cielorraso de gypsum	-	Split 18.000 BTU	 Figura 21. capilla
Bodega de capilla	1.00 m <sup>2</sup>	Anaqueles	1	0.29 x 1.00 x 2.00 m	Fijo	Cielorraso de gypsum	-	-	 Figura 22. bodega de capilla
Sala de reuniones	21.49 m <sup>2</sup>	Mesa de reuniones Sillas ejecutivas Modular de almacenaje	1 1 1	2.66 x 0.90 x 0.80 m 0.40 x 0.40 x 0.80 m 1.44 x 0.90 x 0.53 m	Móvil Móvil Móvil	Cielorraso de gypsum	Tableros de organización Plantas artificiales	Split 18.000 BTU	 Figura 23. sala de reuniones



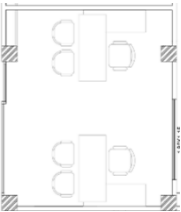
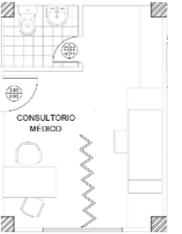
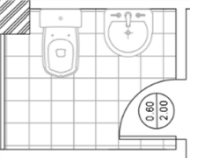
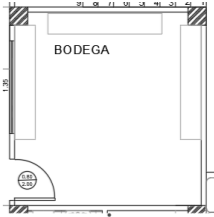

Fuente: Elaboración propia

**Tabla 4. Programa de necesidades - Planta baja - Bloque A**

Zona	Área	Mobiliario	Cantidad	Dimensiones	Tipo	Especificaciones Técnicas	Complementos	Equipos	Esquema
Dirección	16.09 m <sup>2</sup>	Escritorio en L Silla Ejecutiva Sillas de espera	2 2 4	1.25 x 1.50 m. 0.40 x 0.40 x 0.80 m 0.46 x 0.59 x 114 m	Móvil Móvil Móvil	Cielorraso de gypsum		Split 18.000 BTU	 Figura 24. dirección
Consultorio medico	13.19 m <sup>2</sup>	Escritorio Silla Ejecutiva Sillas de espera Camilla Escalón Mobiliario de almacenamiento	1 1 2 1 1 1	0.70 x 1.40 x 0.78 m 0.49 x 0.50 x 0.98 m 0.46 x 0.59 x 114 m 0.60 x 1.90 x 7.00 m 0.37 x 0.42 x 0.38 m 3.53 x 2.81 x 0.45 m	Móvil Móvil Móvil Móvil Móvil Fijo	Cielorraso de gypsum	Tacho de basura	Split 18.000 BTU	 Figura 25. consultorio médico
Baño del consultorio	2.31 m <sup>2</sup>	Inodoro Lavamano	1 1	0,38x0,69x0,44 m 0,49x0,49x0,10 m	Fijo Fijo	Cielorraso de gypsum	Tacho de basura Espejos Barras de apoyo Dispensador de papel higiénico Dispensador de jabón	Extractor de olores	 Figura 26. baño del consultorio
Bodega	13.45 m <sup>2</sup>	Percha	3	2.00 x 1.12 x 0.35 m	Móvil	Cielorraso de gypsum	-	-	 Figura 27. bodega

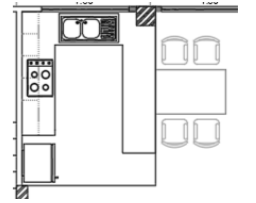
Fuente: Elaboración propia

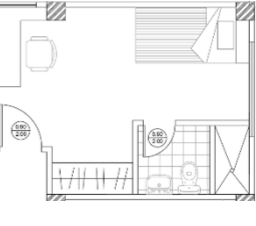
**Tabla 5.** Programa de necesidades - Planta alta - Bloque A

Zona	Área	Mobiliario	Cantidad	Dimensiones	Tipo	Especificaciones Técnicas	Complementos	Equipos	Esquema
Cocina/ Comedor	14.84 m <sup>2</sup>	Anaqueles altos Mesa de 4 personas Silla plástica eame con brazos	1 1 4	1.80 x 0.30 x 0.72 m 0.80 x 1.27 x 0.84 m 0: 0.58 x 0.82 x 0.41 m	Fijo Fijo Móvil	Cielorraso de gypsum	Plantas artificiales Tacho de basura Lavaplatos	Cocina Refrigerador	 <i>Figura 28. comedor/cocina</i>
Sala	4.75 m <sup>2</sup>	Mueble L Mesa de centro	1 1	2.40 x1.72 x86 x 0.78 m 0.80 x 0.40 x 0.55 m	Móvil Móvil	Cielorraso de gypsum	-	Split 18.000 BTU	 <i>Figura 29. sala</i>
Dormitorio 1	12.83 m <sup>2</sup>	Cama de 1 plaza y media Silla Escritorio L	1 1 1	105 x 190 x 0.35 m 0.47 x 0.48 x 0.84 m 1.80 x 0.5 x 0.70 --- 0.60 x 0.40 x 0.70 m	Móvil Móvil Movil	Cielorraso de gypsum	Tableros de organización Plantas artificiales	Split 18.000 BTU	 <i>Figura 30. dormitorio 1</i>
Baño dormitorio 1	2.73 m <sup>2</sup>	Inodoro Lavamano	1 1	0,38x0,69x0,44 m 0,49x0,49x0,10 m	Fijo Fijo	Cielorraso de gypsum	Tacho de basura Espejos Barras de apoyo Dispensador de papel higiénico Dispensador de jabón	Extractor de olores Secador de manos	 <i>Figura 31. baño dormitorio 1</i>

Fuente: Elaboración propia

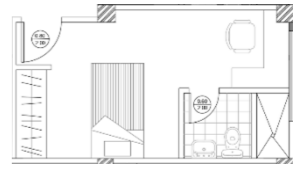
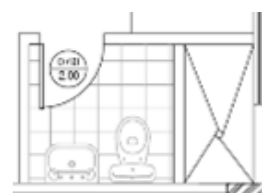
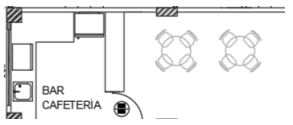

Tabla 6. Programa de necesidades - Planta alta - Bloque A

Zona	Área	Mobiliario	Cantidad	Dimensiones	Tipo	Especificaciones Técnicas	Complementos	Equipos	Esquema
Dormitorio 2	12.52 m <sup>2</sup>	Cama de 1 plaza y media Silla Escritorio	1 1 1	105 x 190 x 0.35 m 0.47 x 0.48 x 0.84 m 1.57 x 0.50 x 0.70 m 0.64 x 0.40 x 0.70 m	Móvil Móvil Fijo	Cielorraso de gypsum	Tableros de organización Plantas artificiales	Split 18.000 BTU	 Figura 32. dormitorio 2
Baño dormitorio 2	2.73 m <sup>2</sup>	Inodoro Lavamanos	1 1	0,38x0,69x0,44 m 0,49x0,49x0,10 m	Fijo Fijo	Cielorraso de gypsum	Tacho de basura Espejos Barras de apoyo Dispensador de papel higiénico Dispensador de jabón	Extractor de olores Secador de manos	 Figura 33. baño dormitorio 2
Cafeteria/ Bar	18.86 m <sup>2</sup>	Anaqueles Barra Comedor redondo Sillas	1 1 2 8	1.80 x 0.30 x 0.72 m 1.90 x 0.45 x 0.92 m 1.20 x 0.59 m 0.47 x 0.48 x 0.84 m	Fijo Fijo Móvil Móvil	Cielorraso de gypsum	Plantas artificiales Extractor de malos olores	Refrigerador Extractor de malos olores	 Figura 34. cafetería

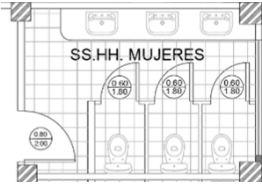
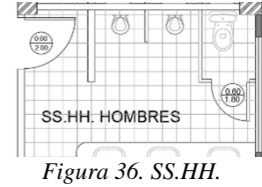
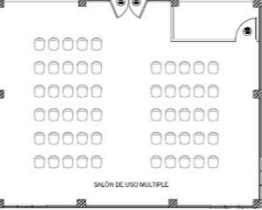

Fuente: Elaboración propia

Tabla 7. Programa de necesidades - Planta alta - Bloque A

Zona	Área	Mobiliario	Cantidad	Dimensiones	Tipo	Especificaciones Técnicas	Complementos	Equipos	Esquema
SS. HH Mujeres	9.18 m <sup>2</sup>	Inodoro Lavamano	3 3	0,38x0,69x0,44 m 0,49x0,49x0,10 m	Fijo Fijo	Cielorraso de gypsum	Tacho de basura Espejos Barras de apoyo Dispensador de papel higiénico Dispensador de jabón	Extractor de olores Secador de manos	 Figura 35. SS.HH. mujeres
SS. HH Hombres	9.27 m <sup>2</sup>	Inodoro Lavamano	3 3	0,38x0,69x0,44 m 0,49x0,49x0,10 m	Fijo Fijo	Cielorraso de Gypsum	Tacho de basura Espejos Barras de apoyo Dispensador de papel higiénico Dispensador de jabón	Extractor de olores Secador de manos	 Figura 36. SS.HH. hombres
Salón de uso múltiple	94.94 m <sup>2</sup>	Tarima Sillas	1 55	4.22 x 1.35 x 0.15 m 0.47 x 0.48 x 0.84 m	Fijo Móvil	Cielorraso de gypsum	-	Split 18.000 BTU	 Figura 37. salón de uso múltiple

Fuente: Elaboración propia

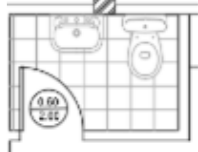
Tabla 8. Programa de necesidades - Planta baja - Bloque B

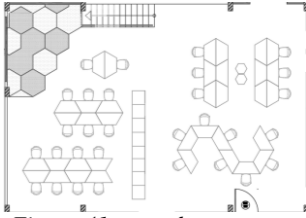
Zona	Área	Mobiliario	Cantidad	Dimensiones	Tipo	Especificaciones Técnicas	Complementos	Equipos	Esquema
Zona de registro e información	13.92 m <sup>2</sup>	Counter en L Silla ejecutiva Sillas de espera  Estantería	1 1 3 1	194 x 1.14 x 1.44 m 0.40 x 0.40 x 0.80 m 0.46 x 0.59 x 114 m 1.80 x .080 x .040 m	Móvil Móvil Móvil Móvil	Cielorraso de gypsum	-	Aire acondicionado	 Figura 38. zona de registro
SS. HH. zona de registro	1.76 m <sup>2</sup>	Inodoro Lavamano	3 3	0,38x0,69x0,44 m 0,49x0,49x0,10 m	Fijo Fijo	Cielorraso de gypsum	Tacho de basura Espejos Dispensador de papel higiénico Dispensador de jabón	Extractor de olores Secador de manos	 Figura 39. SS.HH. zona de registro
Bodega	9.03 m <sup>2</sup>	Percha	6	2.00 x 1.12 x 0.35 m	Móvil	Cielorraso de gypsum	-	-	 Figura 40. bodega
Comedor y zona de estudio	86.25 m <sup>2</sup>	Mesas Mueble diseñado tipo a Mueble diseñado tipo b Silla colectiva Wing celeste Silla colectiva Wing blanco Casilleros Puff	24 4 2 12 20 1 2	0.50 x 1.20 x 0.60 m 0.89 x 0.90 x 1.25 m 0.89 x 0.90 x 1.25 m 0.46 x 0.59 x 114 m 0.46 x 0.59 x 114 m 3.60 x 1.54 x 0.40 m 0.57 x 0.53 x 0.42 m	Móvil Móvil Móvil Móvil Móvil Móvil Móvil	Cielorraso de gypsum	-	Aire acondicionado	 Figura 41. comedor y zona de estudio

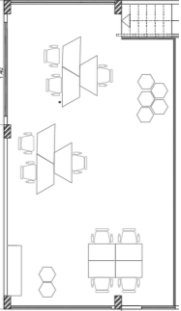
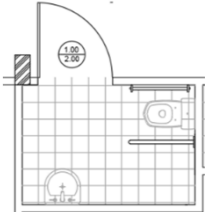
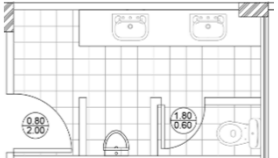
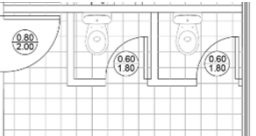

Fuente: Elaboración propia

Tabla 9. Programa de necesidades – Planta baja - Bloque B

Zona	Área	Mobiliario	Cantidad	Dimensiones	Tipo	Especificaciones Técnicas	Complementos	Equipos	Esquema
Cómputo	29.11 m <sup>2</sup>	Casillero Puff Escritorio coworking Sillas ejecutivas Mesas del computo	1 7 2 10 6	1.80 x 0.96 x 0.35 m. 0.57 x 0.53 x 0.42 m 1.00 x 0.80 x 0.72 m 0.40 x 0.40 x 0.80 m 1.22 x 0.61 x 0.73 m	Móvil Móvil Móvil Móvil Móvil	Cielorraso de gypsum	-	Aire acondicionado	
SS. HH universal	3.68 m <sup>2</sup>	Inodoro Lavamano	1 1	0,38x0,69x0,44 m 0,49x0,49x0,10 m	Fijo Fijo	Cielorraso de gypsum	Tacho de basura Espejos Dispensador de papel higiénico Dispensador de jabón Accesorios para acceso universal	Extractor de olores Secador de manos	
SS. HH mujeres	7.82 m <sup>2</sup>	Inodoro Lavamano	2 2	0,38x0,69x0,44 m 0,49x0,49x0,10 m	Fijo Fijo	Cielorraso de gypsum	Tacho de basura Espejos Dispensador de papel higiénico Dispensador de jabón	Extractor de olores Secador de manos	
SS. HH hombres	6.77 m <sup>2</sup>	Inodoro Lavamano Urinario	1 1 1	0,38x0,69x0,44 m 0,49x0,49x0,10 m 0.33 x 0.30 x 0.10 m	Fijo Fijo Fijo	Cielorraso de gypsum	Tacho de basura Espejos Dispensador de papel higiénico Dispensador de jabón	Extractor de olores Secador de manos	

Fuente: Elaboración propia

Tabla 10. Programa de necesidades – Planta baja - Bloque B

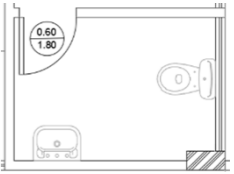
Zona	Área	Mobiliario	Cantidad	Dimensiones	Tipo	Especificaciones Técnicas	Complementos	Equipos	Esquema
Cocina	43.24 m <sup>2</sup>	Anaqueles	8	0.35 x 0.30 x 0.60 m		Cielorraso de gypsum	-	Extractor de olores Cocina Refrigeradores	 <p>Figura 46. cocina</p>
Despensa	9.22 m <sup>2</sup>	Percha	7	2.00 x 1.12 x 0.35 m	Fijo	Cielorraso de gypsum	-	-	 <p>Figura 47. despensa</p>
SS. HH área de servicio	3.12 m <sup>2</sup>	Inodoro Lavamano	1 1	0,38x0,69x0,44 m 0,49x0,49x0,10 m	Fijo Fijo	Cielorraso de gypsum	Tacho de basura Espejos Dispensador de papel higiénico Dispensador de jabón	Extractor de olores Secador de manos	 <p>Figura 48. SS.HH. área de servicio</p>

Fuente: Elaboración propia



### **Definición de las áreas del proyecto**

El proyecto integrador Fundación Salesiana Padre Antonio Amador consta con dos bloques conocidos como A y B. El bloque A consta con las siguientes áreas: en su planta alta encontramos bodegas y un taller dedicado a las reparaciones y almacenamiento de las donaciones, áreas de oficinas destinadas para la persona de contabilidad y la dirección para la presidenta y vicepresidenta de la fundación, también cuentan con un área de espera y de información y SSHH simples y otros adecuados para personas con capacidad reducida. En la planta alta encontramos un departamento ambientado con cocina, comedor, 2 dormitorios, cada uno con su propio baño, también encontramos una cafetería/bar y un salón de usos múltiples para las diferentes actividades que se realicen.

El bloque B posee áreas de: comedor, área de estudio adecuado para los niños y niñas, cuenta con un área de cómputo y un espacio de lectura. En la planta alta del mismo bloque tenemos una pequeña oficina destinada para los pasantes donde podrán llenar sus formularios. En el exterior encontraremos las áreas de jardines propuestos y un área de juegos adecuado para los niños. Todas las áreas diseñadas se enfocan en los usuarios y en que puedan encontrar confort, armonía y el sentimiento de permanencia, motivándolos a realizar las actividades que se dan a cabo dentro de los diferentes espacios.

**Estrategias de intervención**

*Tabla 11.* Estrategia de intervención

Objetivos	Criterios	Esquemas
<p><b>Reorganizar los espacios para mejorar la circulación de las áreas de consumo, estudio y trabajo.</b></p>	<p>Generar un espacio flexible que cumpla con las funciones de comedor y de zona de estudio para los niños.</p> <p>Habilitación bodegas para almacenamiento.</p>	
<p><b>Diseñar mobiliario ergonómico y funcional para las distintas áreas de la FSPAA.</b></p>	<p>Elaboración de mobiliarios que brinden comodidad a los usuarios.</p> <p>Implementación de soluciones de organización y almacenamiento en el área administrativa.</p> <p>Implementación de mobiliario que sea reconfigurable según la actividad que se desarrolla.</p>	
<p><b>Crear espacios de jardín y huerto en las áreas exteriores de la FSPAA.</b></p>	<p>Implementación de especies comestibles en el huerto.</p> <p>Uso de especies de bajo mantenimiento para el jardín</p>	

*Figura 49.* Comedor para niños

Fuente: Logos Nursery School (2023)

*Figura 50.*muebles de almacenamiento

Fuente: Mobiliario oficinas Montiel (2023)

*Figura 51.* Huerto

Fuente: Agrohuerto (2023)

Fuente: Elaboración propia

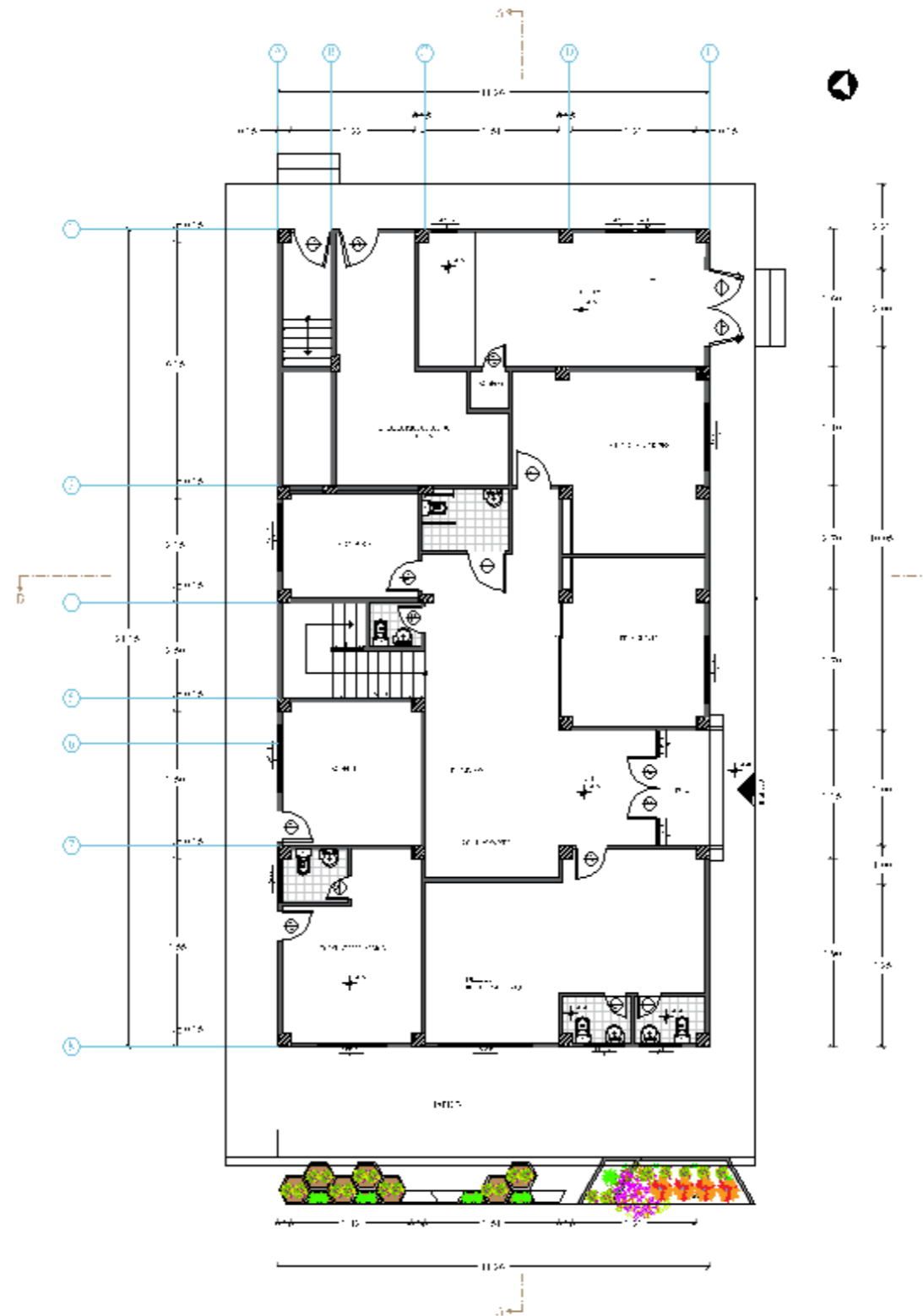

**PROPUESTA PLANO ARQUITECTÓNICO BLOQUE A PLANTA BAJA**

ESC: 1:166



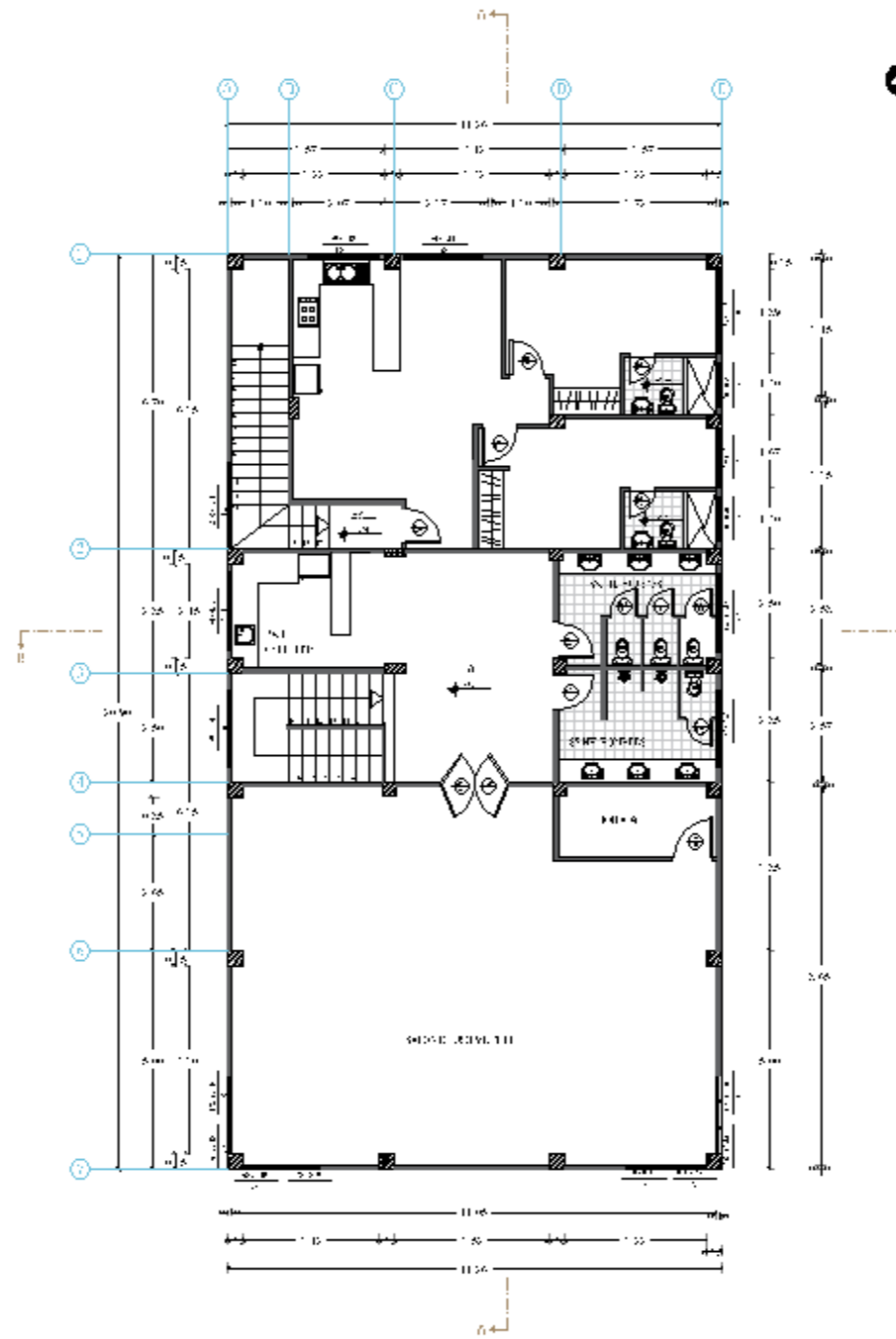

**PROPUESTA PLANO ARQUITECTÓNICO BLOQUE A PLANTA ALTA**

ESC: 1:166

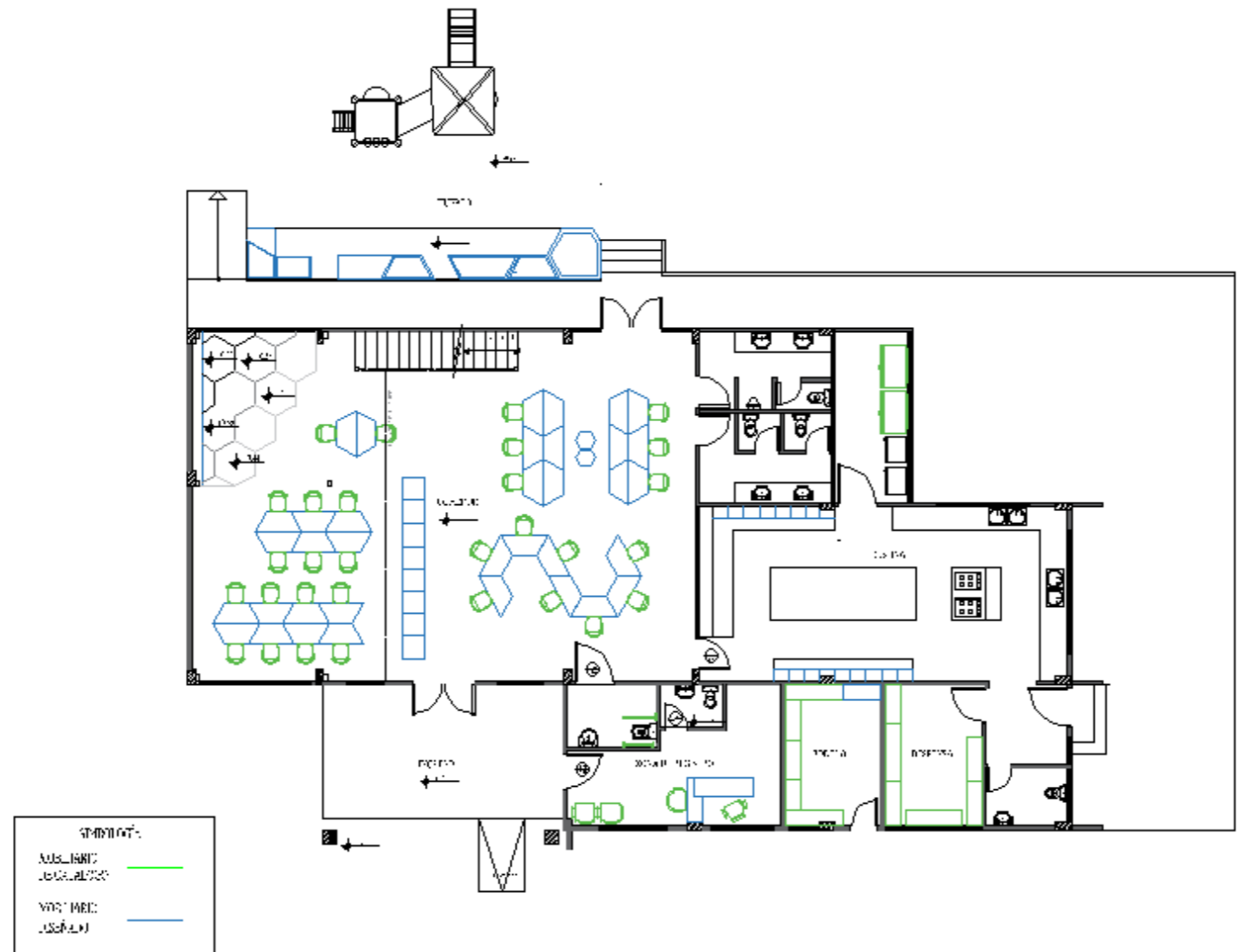

**PROPUESTA PLANO ARQUITECTÓNICO BLOQUE B PLANTA BAJA**

ESC: 1:166

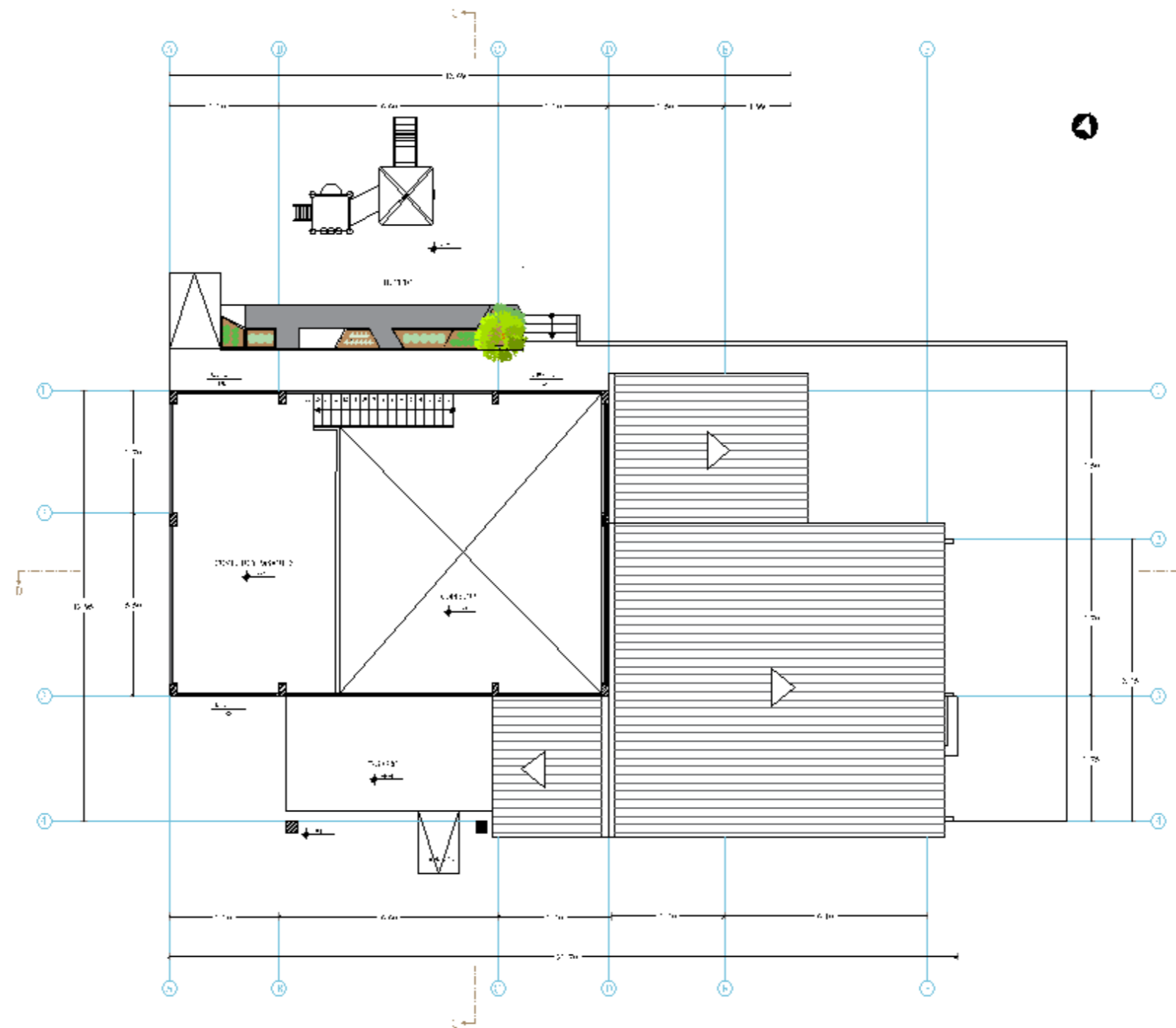

**PROPUESTA PLANO ARQUITECTÓNICO BLOQUE B PLANTA ALTA**

ESC: 1:166

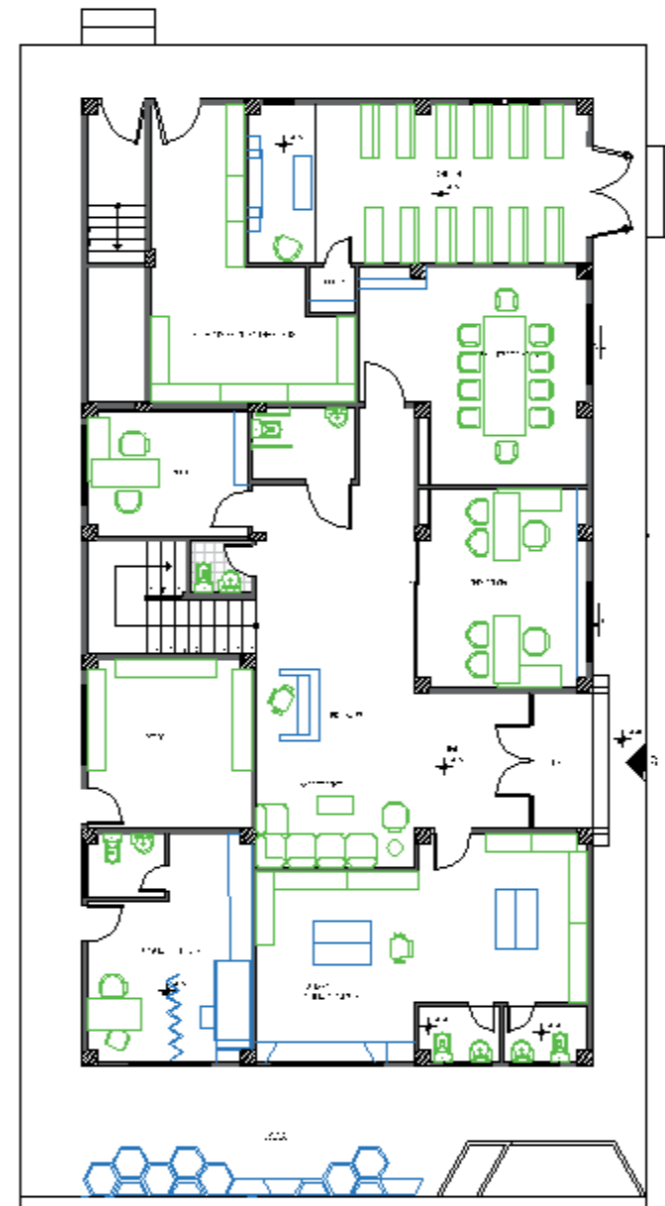

SIMBOLOGIA	
MUEBLAS DE ASIENTO	—
MUEBLAS DE DESK	—

**PROPUESTA PLANO AMOBLADO BLOQUE A PLANTA BAJA**

ESC: 1:166

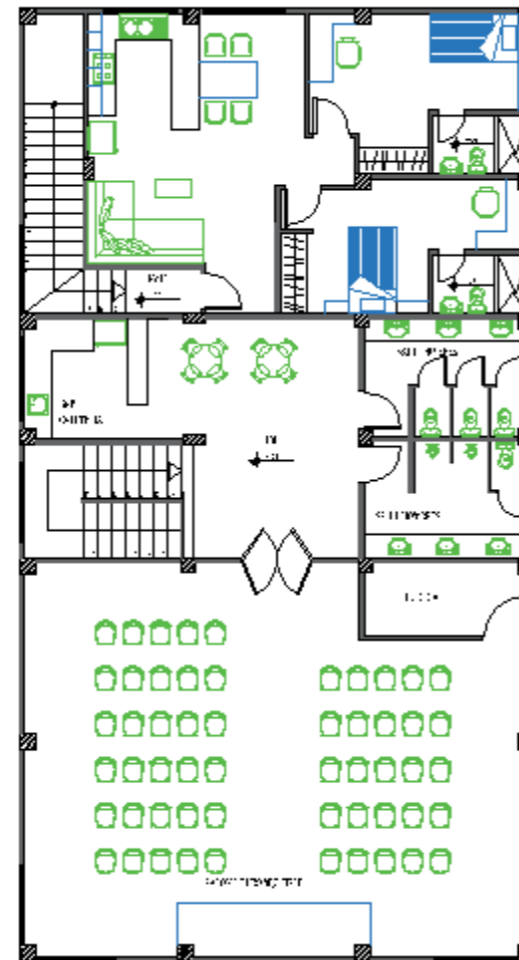

SIMBOLOGIA	
MUEBLARIO DE CALIDAD	—
MUEBLARIO JUVENIL	—

**PROPUESTA PLANO AMOBLADO BLOQUE A PLANTA ALTA**

ESC: 1:166

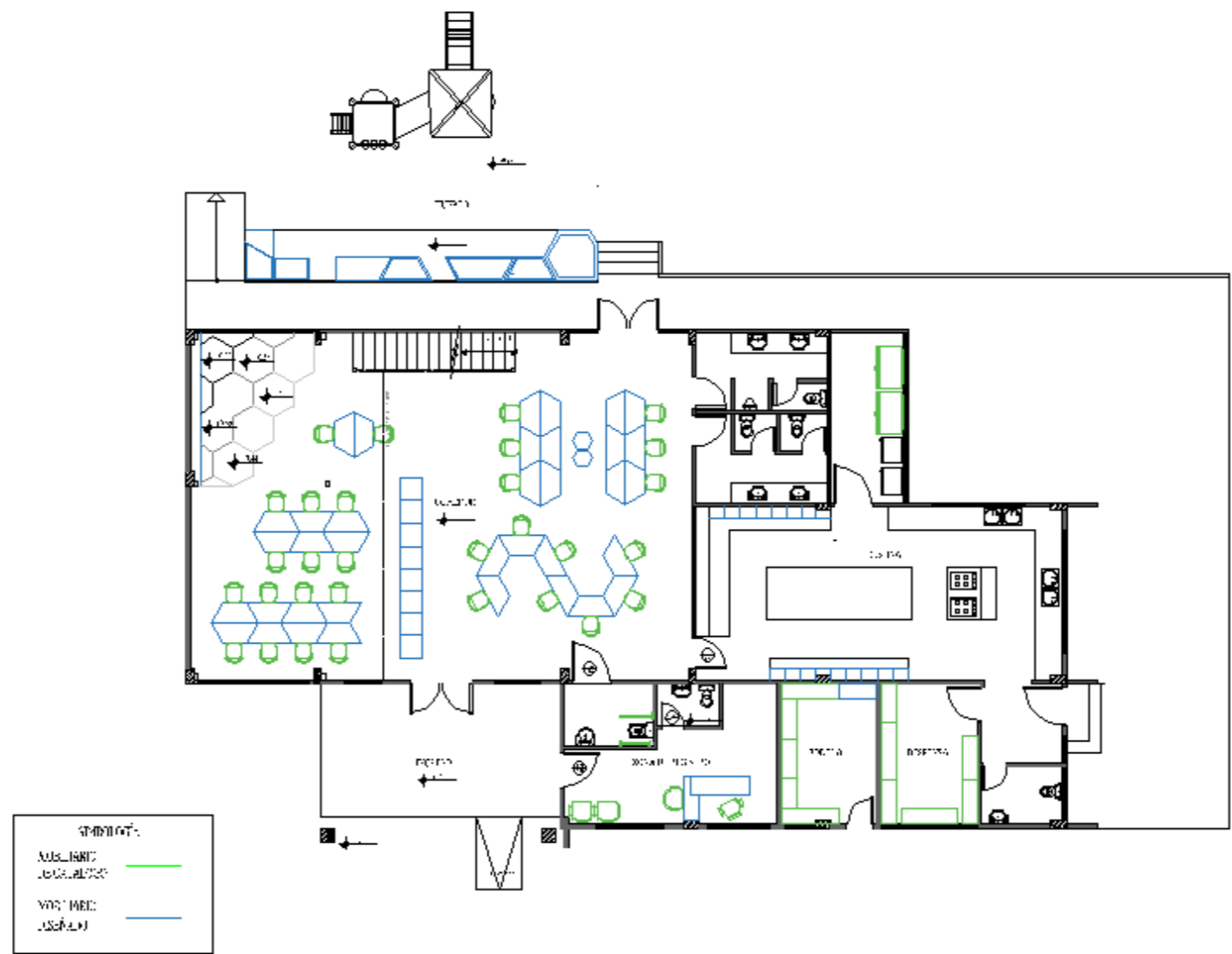

PROPUESTA PLANO AMOBLADO BLOQUE B PLANTA BAJA



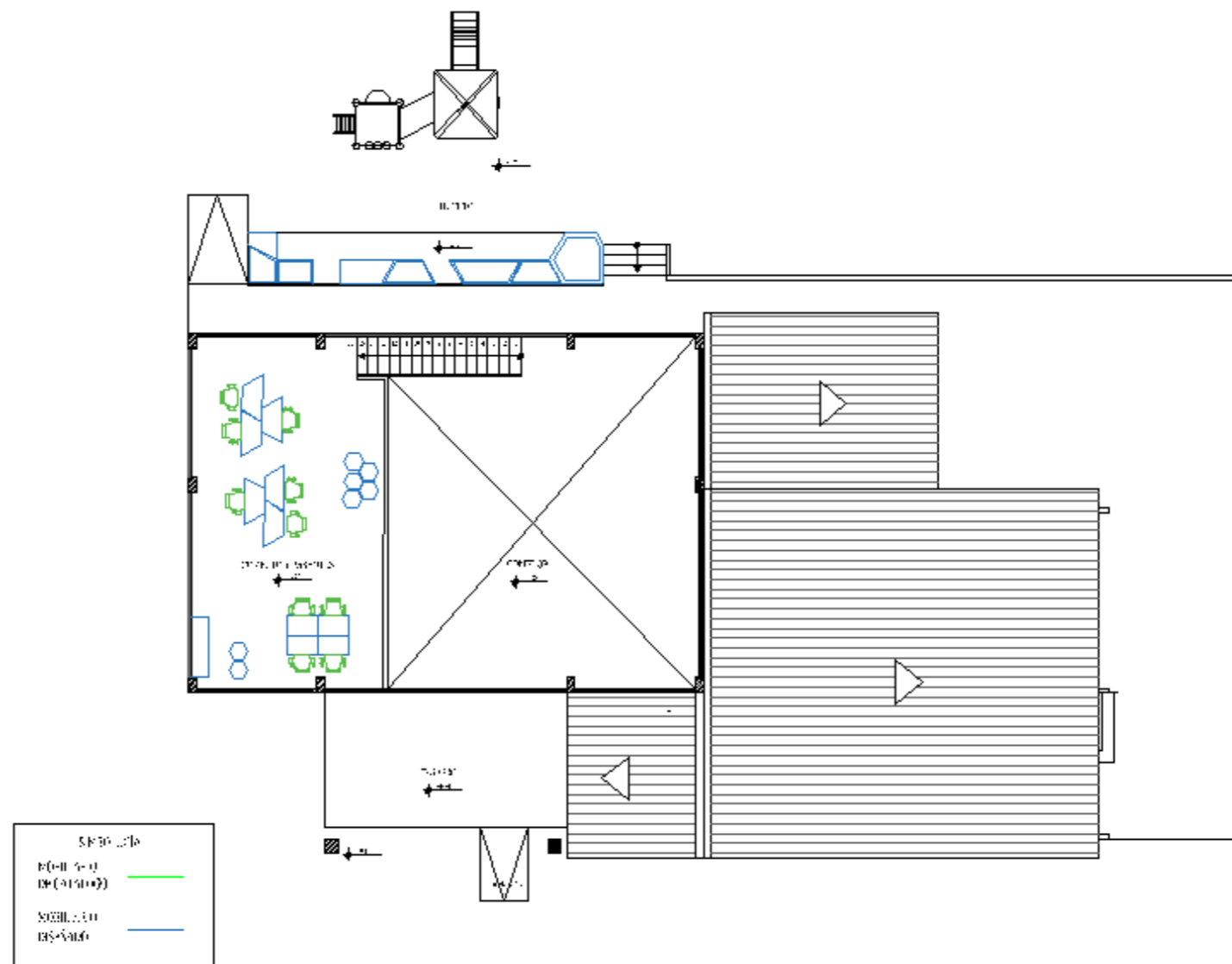

ESC: 1:166

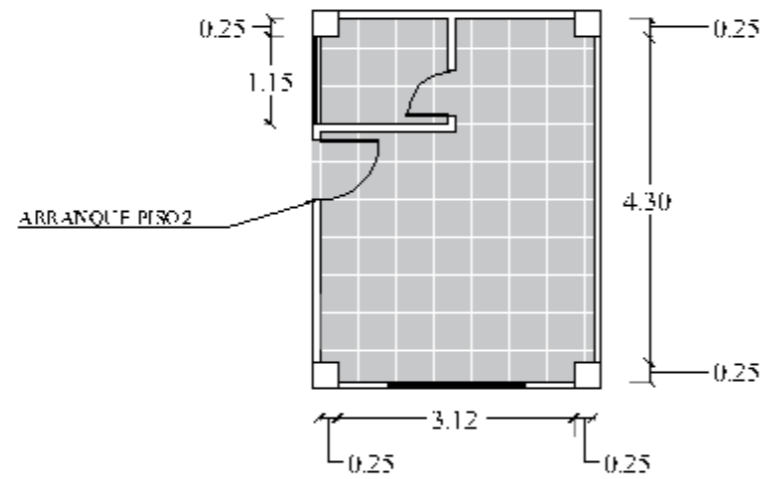
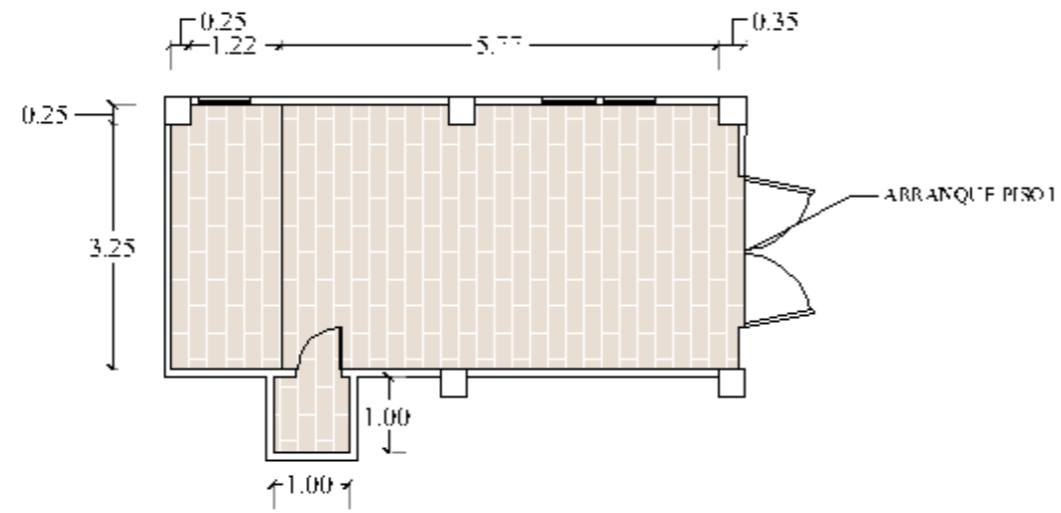

**PROPUESTA PLANO AMOBLADO BLOQUE B PLANTA ALTA**

ESC: 1:166



SIMBOLOGIA		
REPRESENTACIÓN	MATERIAL	ESPECIFICACIONES
		DESC 1 MORTAR M20 CIMENTACIÓN DE BLOQUE CERÁMICO
		DESC 2 MORTAR M20 CIMENTACIÓN DE BLOQUE CERÁMICO

**PLANO DE PISOS BLOQUE A – CAPILLA Y CONSULTORIO**

ESC: 1:100



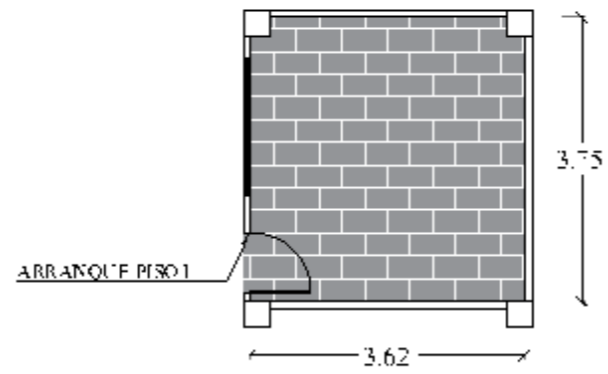
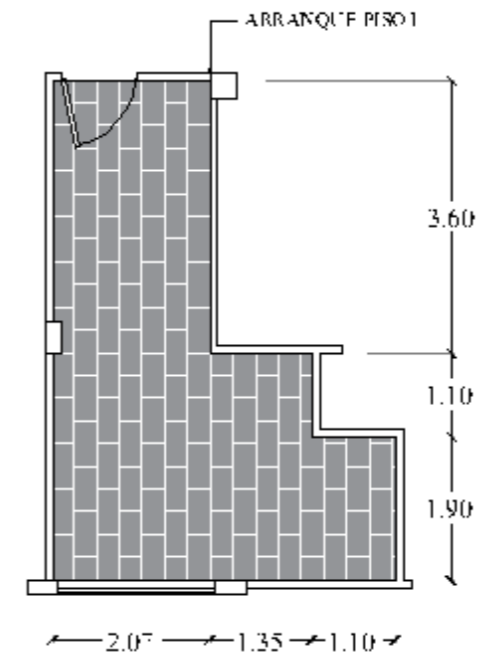
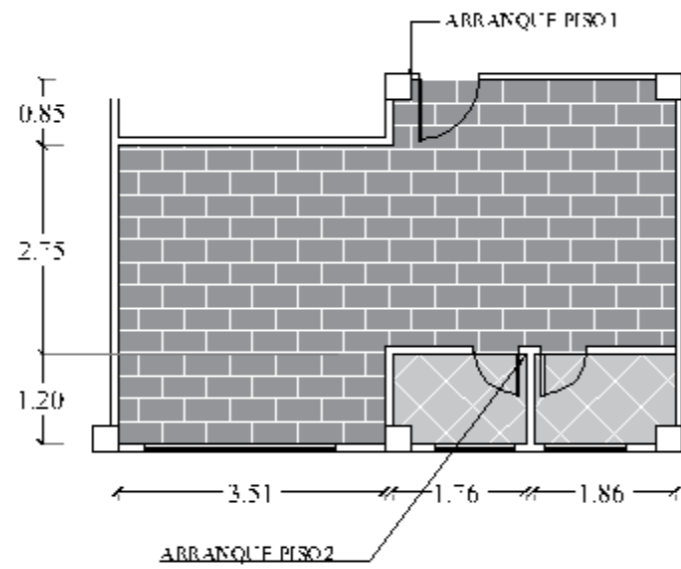

SIMBOLOGÍA		
REPRESENTACIÓN	MATERIAL	ESPECIFICACIONES
		M50 PAVIMENTACIÓN 100 ESPESOR 80MM RESISTENCIA 20MPA
		M50 COCCADO CONCRETO 2000 MM RESISTENCIA 20MPA RESISTENCIA 20MPA

**PLANO DE PISOS BLOQUE A – TALLER Y BODEGAS**

ESC: 1:100

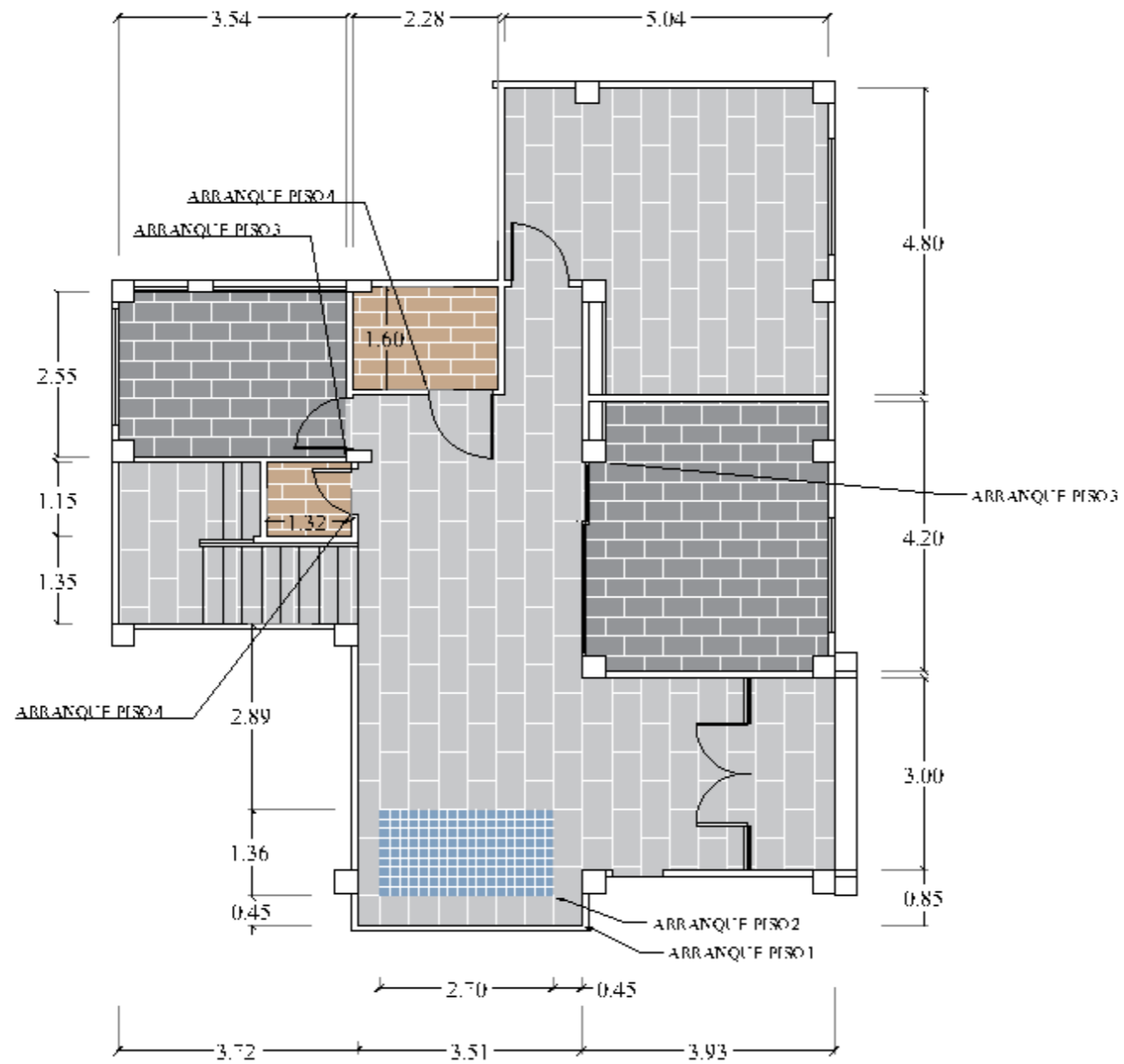





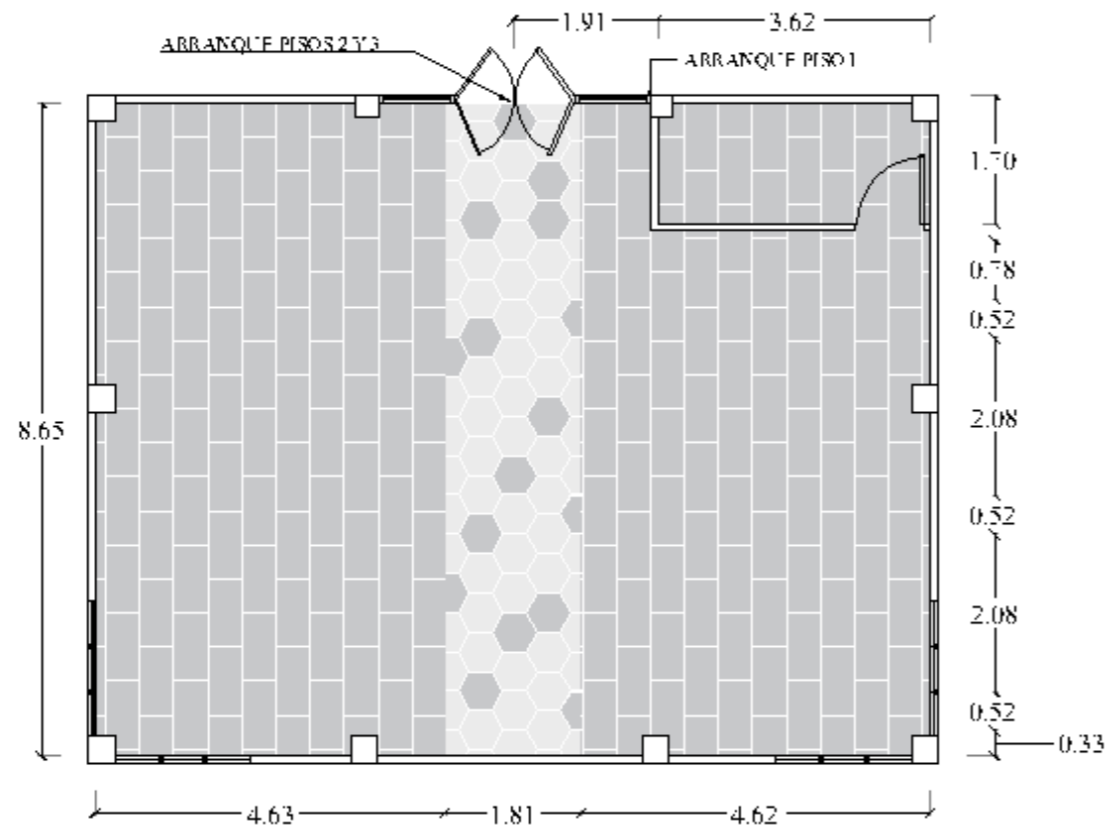

SIMBOLOGÍA		
REPRESENTACION	MATERIAL	ESPECIFICACIONES
		ES01 MATERIAL: CEMENTO CUBIERTA MATERIAL: CEMENTO MATERIAL: CEMENTO
		PS01 MATERIAL: CEMENTO MATERIAL: CEMENTO MATERIAL: CEMENTO
		PS02 MATERIAL: CEMENTO MATERIAL: CEMENTO MATERIAL: CEMENTO
		PS03 MATERIAL: CEMENTO MATERIAL: CEMENTO MATERIAL: CEMENTO

**PLANO DE PISOS BLOQUE A – OFICINAS**

ESC: 1:100



SIMBOLOGÍA		
REPRESENTACION	MATERIAL	ESPECIFICACIONES
		PISO 1 PISO 2 PISO 3 PISO 4 PISO 5 PISO 6 PISO 7 PISO 8 PISO 9 PISO 10 PISO 11 PISO 12 PISO 13 PISO 14 PISO 15 PISO 16 PISO 17 PISO 18 PISO 19 PISO 20 PISO 21 PISO 22 PISO 23 PISO 24 PISO 25 PISO 26 PISO 27 PISO 28 PISO 29 PISO 30 PISO 31 PISO 32 PISO 33 PISO 34 PISO 35 PISO 36 PISO 37 PISO 38 PISO 39 PISO 40 PISO 41 PISO 42 PISO 43 PISO 44 PISO 45 PISO 46 PISO 47 PISO 48 PISO 49 PISO 50 PISO 51 PISO 52 PISO 53 PISO 54 PISO 55 PISO 56 PISO 57 PISO 58 PISO 59 PISO 60 PISO 61 PISO 62 PISO 63 PISO 64 PISO 65 PISO 66 PISO 67 PISO 68 PISO 69 PISO 70 PISO 71 PISO 72 PISO 73 PISO 74 PISO 75 PISO 76 PISO 77 PISO 78 PISO 79 PISO 80 PISO 81 PISO 82 PISO 83 PISO 84 PISO 85 PISO 86 PISO 87 PISO 88 PISO 89 PISO 90 PISO 91 PISO 92 PISO 93 PISO 94 PISO 95 PISO 96 PISO 97 PISO 98 PISO 99 PISO 100
		PISO 1 PISO 2 PISO 3 PISO 4 PISO 5 PISO 6 PISO 7 PISO 8 PISO 9 PISO 10 PISO 11 PISO 12 PISO 13 PISO 14 PISO 15 PISO 16 PISO 17 PISO 18 PISO 19 PISO 20 PISO 21 PISO 22 PISO 23 PISO 24 PISO 25 PISO 26 PISO 27 PISO 28 PISO 29 PISO 30 PISO 31 PISO 32 PISO 33 PISO 34 PISO 35 PISO 36 PISO 37 PISO 38 PISO 39 PISO 40 PISO 41 PISO 42 PISO 43 PISO 44 PISO 45 PISO 46 PISO 47 PISO 48 PISO 49 PISO 50 PISO 51 PISO 52 PISO 53 PISO 54 PISO 55 PISO 56 PISO 57 PISO 58 PISO 59 PISO 60 PISO 61 PISO 62 PISO 63 PISO 64 PISO 65 PISO 66 PISO 67 PISO 68 PISO 69 PISO 70 PISO 71 PISO 72 PISO 73 PISO 74 PISO 75 PISO 76 PISO 77 PISO 78 PISO 79 PISO 80 PISO 81 PISO 82 PISO 83 PISO 84 PISO 85 PISO 86 PISO 87 PISO 88 PISO 89 PISO 90 PISO 91 PISO 92 PISO 93 PISO 94 PISO 95 PISO 96 PISO 97 PISO 98 PISO 99 PISO 100
		PISO 1 PISO 2 PISO 3 PISO 4 PISO 5 PISO 6 PISO 7 PISO 8 PISO 9 PISO 10 PISO 11 PISO 12 PISO 13 PISO 14 PISO 15 PISO 16 PISO 17 PISO 18 PISO 19 PISO 20 PISO 21 PISO 22 PISO 23 PISO 24 PISO 25 PISO 26 PISO 27 PISO 28 PISO 29 PISO 30 PISO 31 PISO 32 PISO 33 PISO 34 PISO 35 PISO 36 PISO 37 PISO 38 PISO 39 PISO 40 PISO 41 PISO 42 PISO 43 PISO 44 PISO 45 PISO 46 PISO 47 PISO 48 PISO 49 PISO 50 PISO 51 PISO 52 PISO 53 PISO 54 PISO 55 PISO 56 PISO 57 PISO 58 PISO 59 PISO 60 PISO 61 PISO 62 PISO 63 PISO 64 PISO 65 PISO 66 PISO 67 PISO 68 PISO 69 PISO 70 PISO 71 PISO 72 PISO 73 PISO 74 PISO 75 PISO 76 PISO 77 PISO 78 PISO 79 PISO 80 PISO 81 PISO 82 PISO 83 PISO 84 PISO 85 PISO 86 PISO 87 PISO 88 PISO 89 PISO 90 PISO 91 PISO 92 PISO 93 PISO 94 PISO 95 PISO 96 PISO 97 PISO 98 PISO 99 PISO 100

PLANO DE PISOS BLOQUE A – SALÓN DE USO MÚLTIPLE

ESC: 1:100

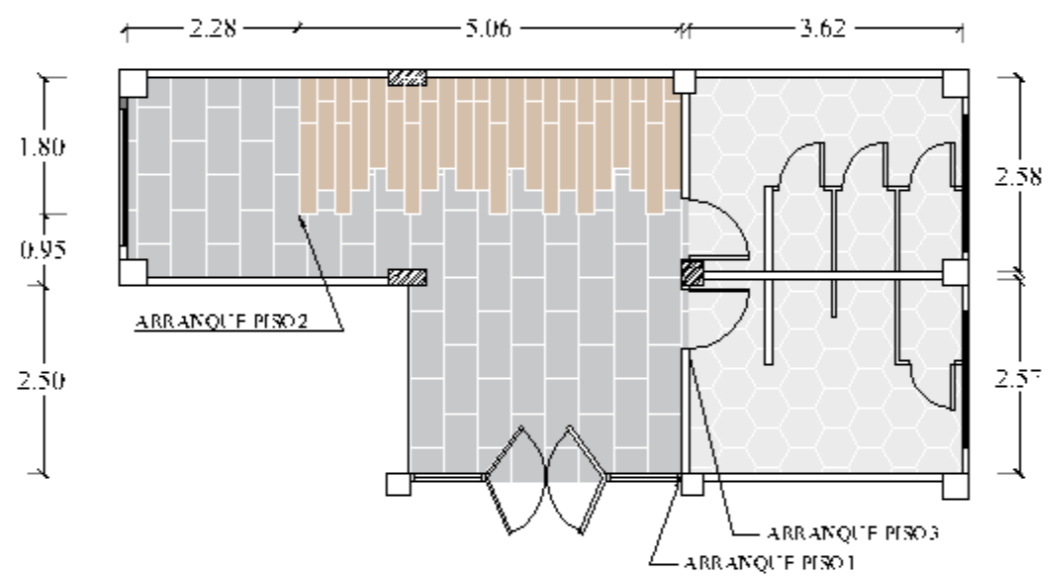





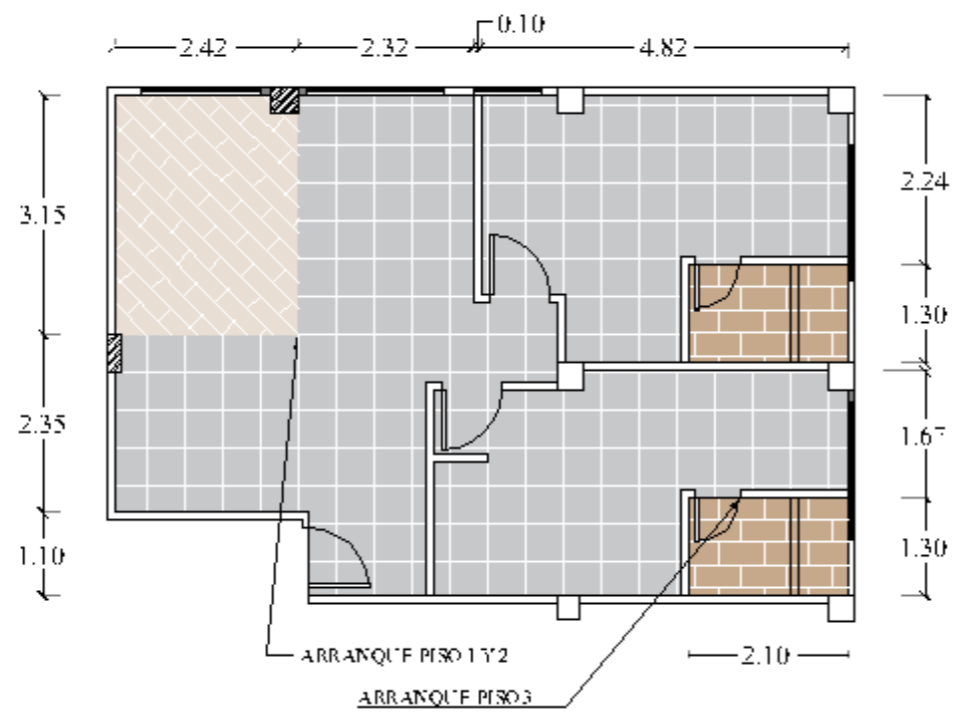

SIMBOLOGÍA		
REPRESENTACION	MATERIAL	ESPECIFICACIONES
		PISO 1 INSTRUMENTACIÓN LUSILEX® 10x10x0,8 CM COEFICIENTE DE DILATACIÓN
		PISO 2 PANEL INSTRUMENTACIÓN LUNE, POTRATO MANTENCIÓN PISO 40x40x0,8 CM
		PISO 3 EFECTIVO ANTIBACTERIAS LUS COEFICIENTE DE DILATACIÓN PISO 40x40x0,8 CM KURIMILUS

**PLANO DE PISOS BLOQUE A – CAFETERÍA Y SS.HH.**

ESC: 1:100



SIMBOLOGÍA		
REPRESENTACION	MATERIAL	ESPECIFICACIONES
		ESP:1 MDF-15412-400 FOME 103440-214-2101 ES012302-00-2407
		ESP:2 MDF-15412-000-PI CUBICULO 103440-214-2101 ES012302-00-2407
		ESP:3 MDF-15412-000 400- 103440-214-2101 ES012302-00-2407

PLANO DE PISOS BLOQUE A – APARTAMENTO

ESC: 1:100

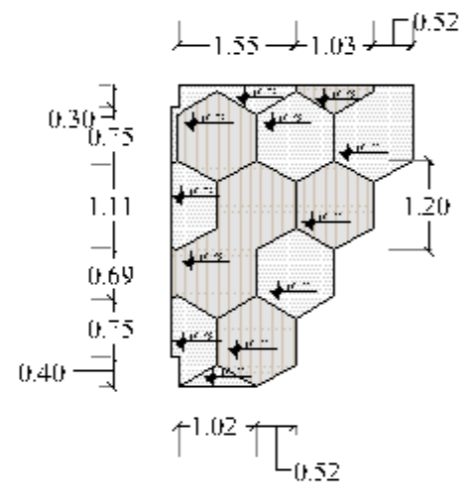
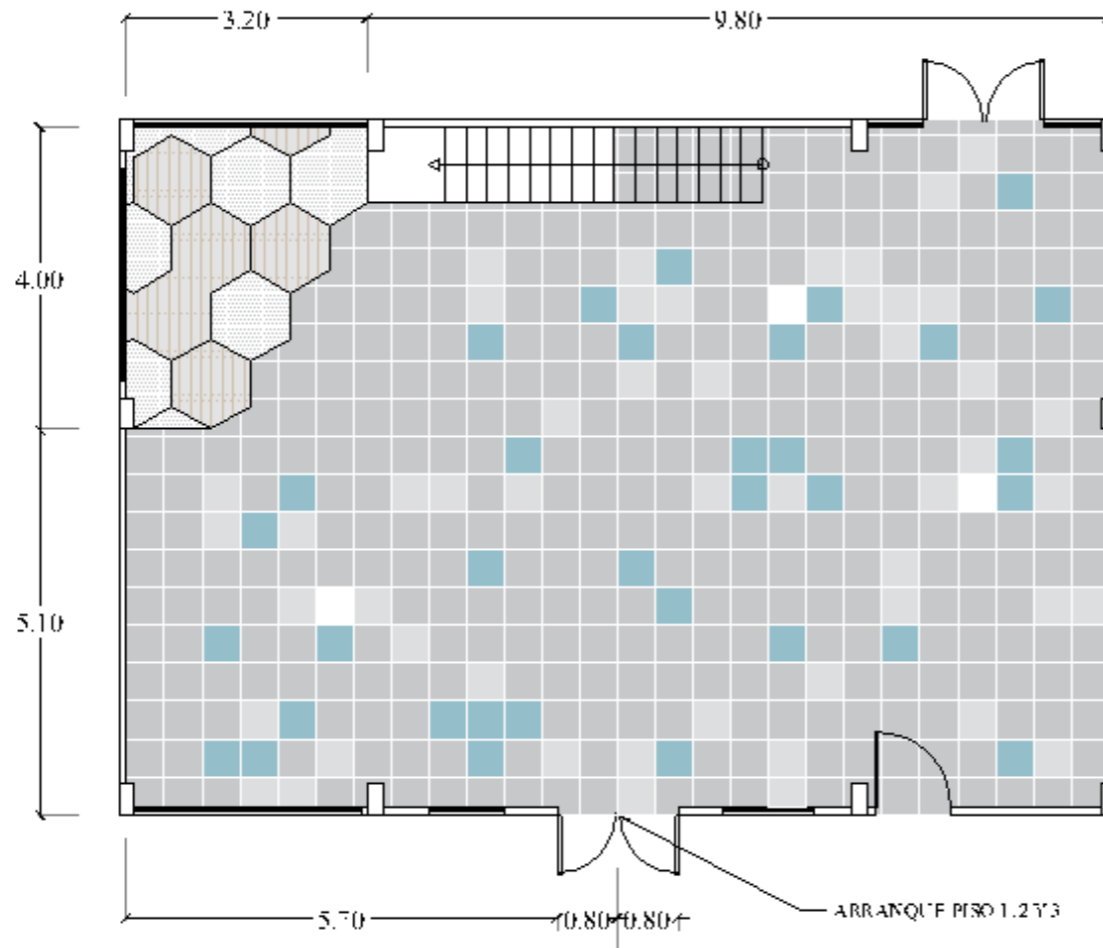



SIMBOLOGÍA		
REPRESENTACION	MATERIAL	ESPECIFICACIONES
		PISO INCLAYALACERAMI LÁMINA DISEÑO SUELO PISO-ESPEL-500
		PISO INCLAYALACERAMI ELITE PISO-ESPEL-500
		PISO INCLAYALACERAMI ELITE DISEÑO SUELO PISO-ESPEL-500
		PISO INCLAYALACERAMI LÁMINA DISEÑO SUELO PISO-ESPEL-500
		PISO INCLAYALACERAMI LÁMINA DISEÑO SUELO PISO-ESPEL-500

PLANO DE PISOS BLOQUE B – ÁREA DE COMEDOR Y ESTUDIO

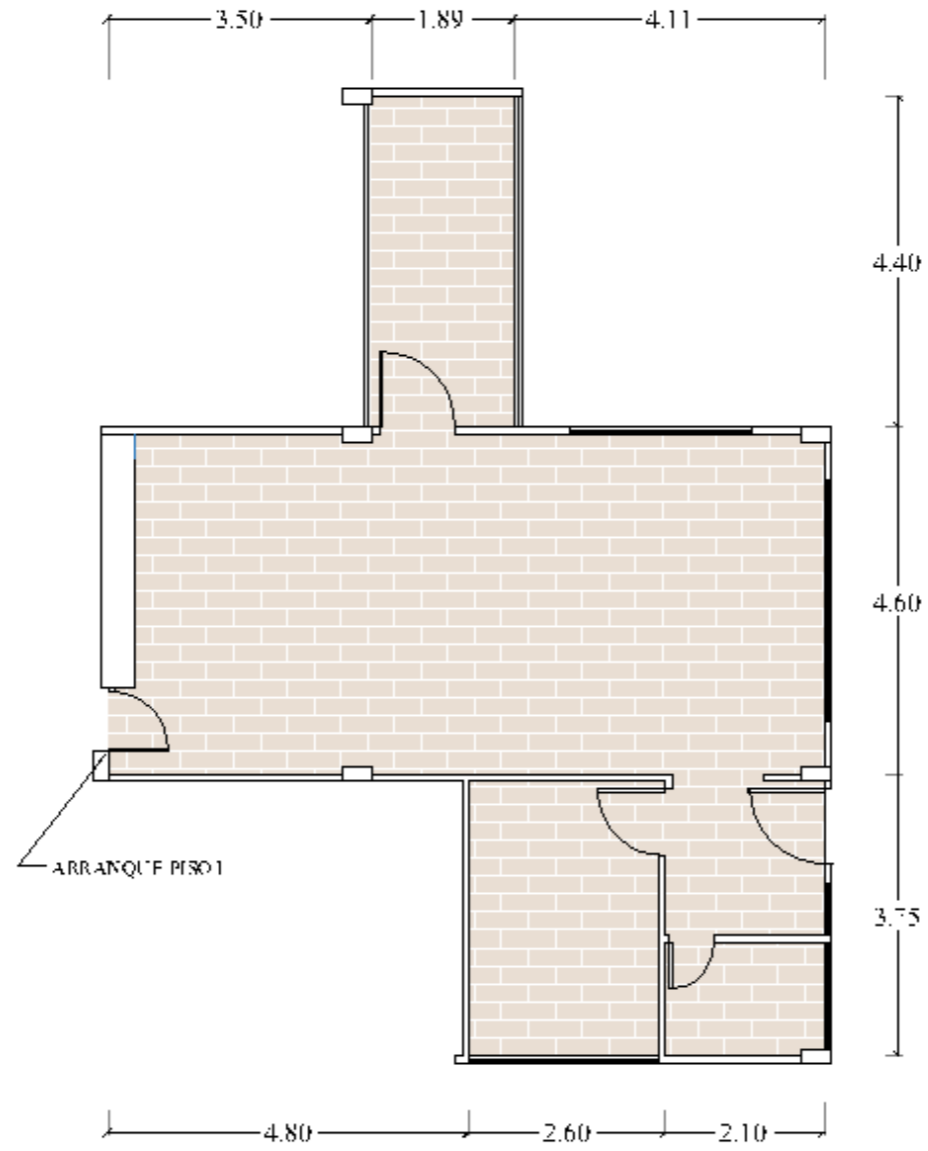
ESC: 1:100

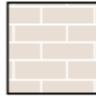

SIMBOLOGÍA		
REPRESENTACION	MATERIAL	ESPECIFICACIONES
		ES21 10.50.14.5412.4501 5011 10.50.10.21.01.01 10.50.10.01.01.01
		

**PLANO DE PISOS BLOQUE B – COCINA**

ESC: 1:100

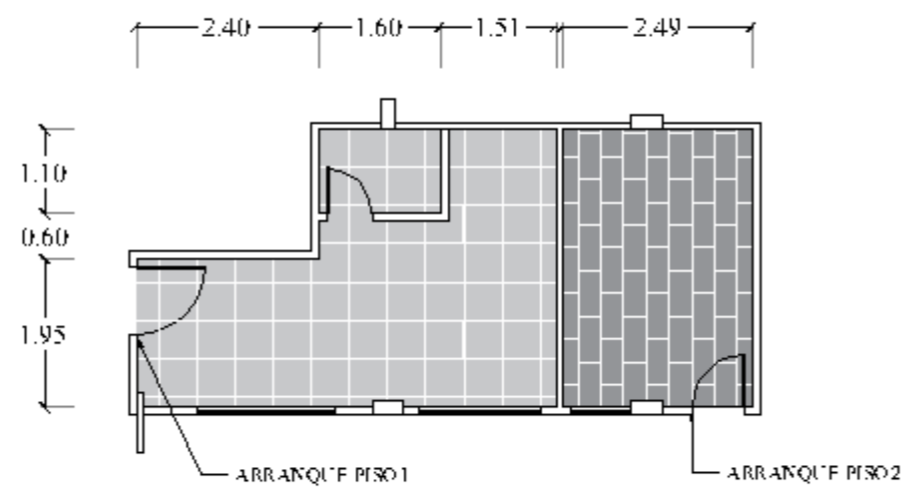



SIMBOLOGÍA		
REPRESENTACION	MATERIAL	ESPECIFICACIONES
		CS01 PISO-ALACRANADO LADRILLO 10x10x10 CM CONTEJO COLONIA
		PS07 PISO-ALACRANADO LADRILLO 10x10x10 CM CONTEJO COLONIA

**PLANO DE PISOS BLOQUE B – ÁREA DE REGISTRO Y BODEGA**

ESC: 1:100

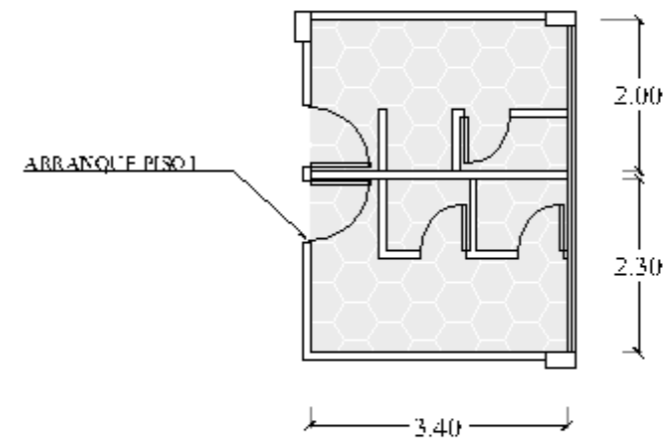
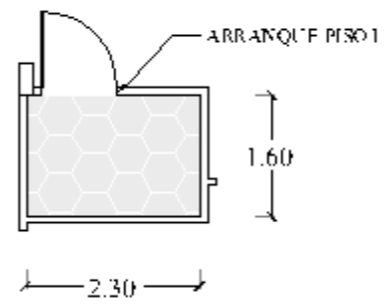



SIMBOLOGIA		
REPRESENTACIÓN	MATERIAL	ESPECIFICACIONES
		9501 CERAMICA ANTIDERRAPANTE 300x300x12mm ACABADO ALUMINADO

**PLANO DE PISOS BLOQUE B – SS.HH.**

ESC: 1:100

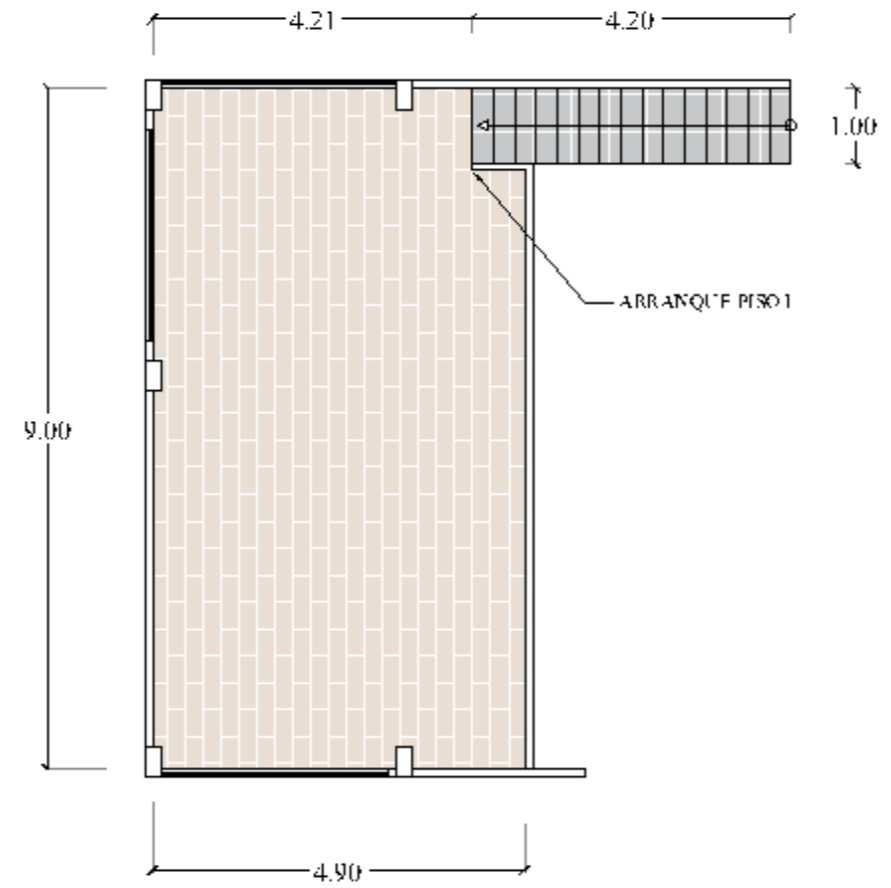

SIMBOLOGÍA		
REPRESENTACION	MATERIAL	ESPECIFICACIONES
		ES01 MOSAICO CERÁMICO 60x60 100% ABSORCIÓN DE AGUA PROTECCIÓN ANTIBACTERIA
		ES02 MOSAICO CERÁMICO 60x60 100% ABSORCIÓN DE AGUA PROTECCIÓN ANTIBACTERIA

**PLANO DE PISOS BLOQUE B – MEZZANINE**

ESC: 1:100

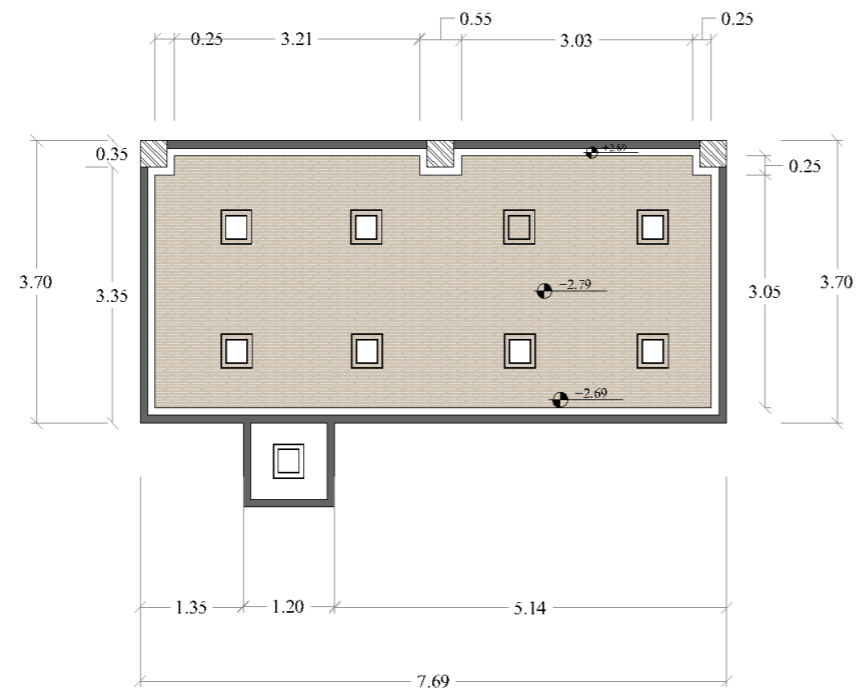

SIMBOLOGÍA	
REPRESENTACIÓN	ESPECIFICACIONES
	PLAFÓN LED EMPUTRABLE CUADRADO
	GYPSUM
	TABLERO MDF 9 MM CON RECUBRIMIENTO MELAMÍNICO COLOR NÁCAR

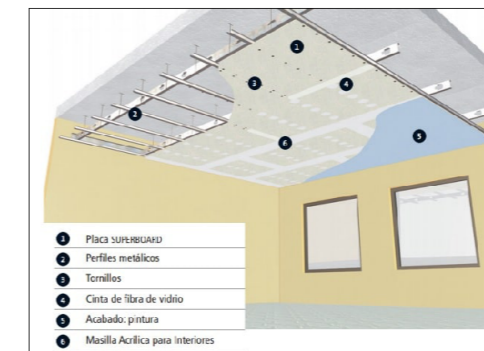

Fuente: Buscalperu,2009

Especificaciones del cielo raso de la Capilla	
Cielo raso tipo losa de Gypsum Gyplac	Medidas: 1.20 x 2.40 x 0.012
Especificaciones del cielo raso de la Capilla	
MDF recubierto de melamina color Nácar	Medidas: 2.00 x 2.15 x 0.08

## PLANO DE CIELO RASO Y LUMINARIAS BLOQUE A – CAPILLA

ESC: 1:100

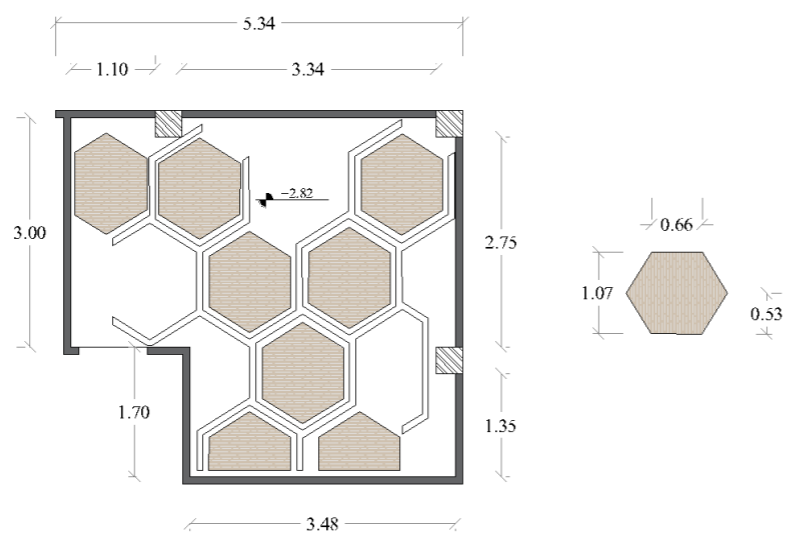
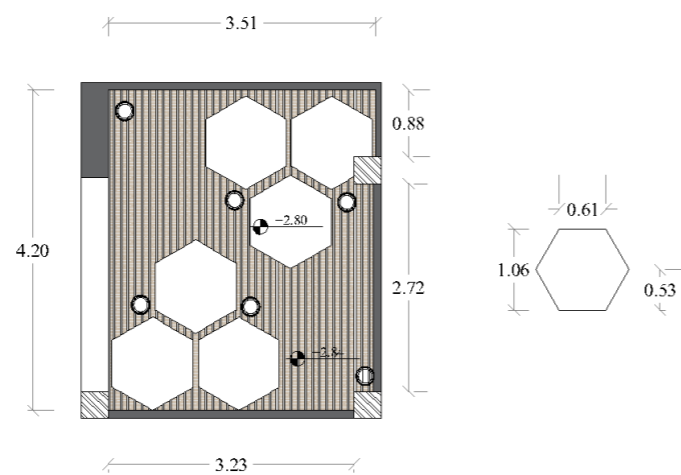

SIMBOLOGÍA	
REPRESENTACIÓN	ESPECIFICACIONES
	PLAFÓN LED EMPOTRABLE REDONDO
	GYPSUM
	TABLERO MDF 9 MM CON RECUBRIMIENTO MELAMÍNICO COLOR NÁCAR
	LUZ INDIRECTA POR TIRAS LED DE 12 V UBICADAS EN LA ESTRUCTURA DISEÑADA EN EL CIELO RASO
	TABLERO MDF 9 MM CON RECUBRIMIENTO MELAMÍNICO COLOR BLANCO

#### Especificaciones del cielo raso de la sala de reuniones

Cielo raso tipo losa de Gypsum Gyplac      Medidas: 1.20 x 2.40 x 0.012

MDF recubierto de melamina color Nacar en formas de hexagonos      Medidas: 2.00 x 2.15 x 0.08

#### Especificaciones del cielo raso de la Dirección



MDF recubierto de melamina color Blanco      Medidas: 2.00 x 2.15 x 0.08

Paneles de MDF recubierto de melamina color Nacar      Medidas: 4.20 x 0.07x 0.05

## PLANO DE CIELO RASO Y LUMINARIAS BLOQUE A – PRESIDENCIA Y SALA DE REUNIONES

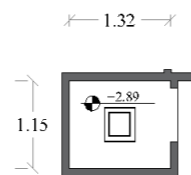
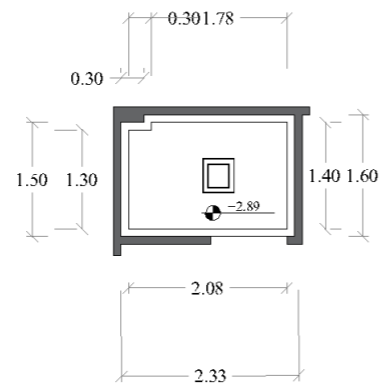
ESC: 1:100



SIMBOLOGÍA	
REPRESENTACIÓN	ESPECIFICACIONES
	PLAFÓN LED EMPOTRABLE CUADRADO
	GYPSUM

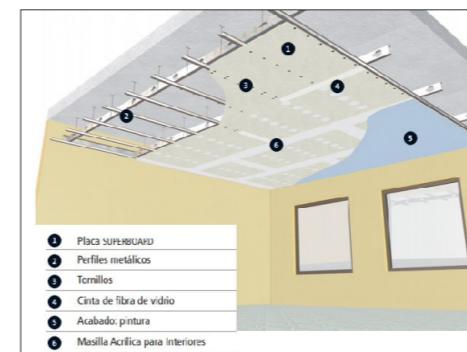

Fuente: Buscalperu,2009

Especificaciones del cielo raso de los baños	
Cielo raso tipo losa de Gypsum Gyplac	Medidas: 1.20 x 2.40 x 0.012

**PLANO DE CIELO RASO Y LUMINARIAS BLOQUE A – SS.HH.**

ESC: 1:100

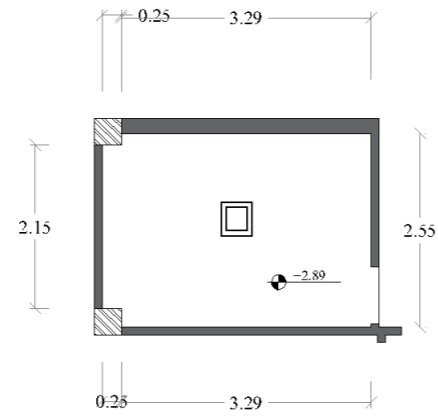

SIMBOLOGÍA	
REPRESENTACIÓN	ESPECIFICACIONES
	PLAFÓN LED EMPOTRABLE CUADRADO
	GYPSUM

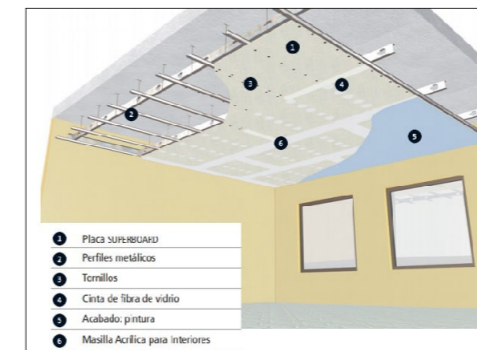
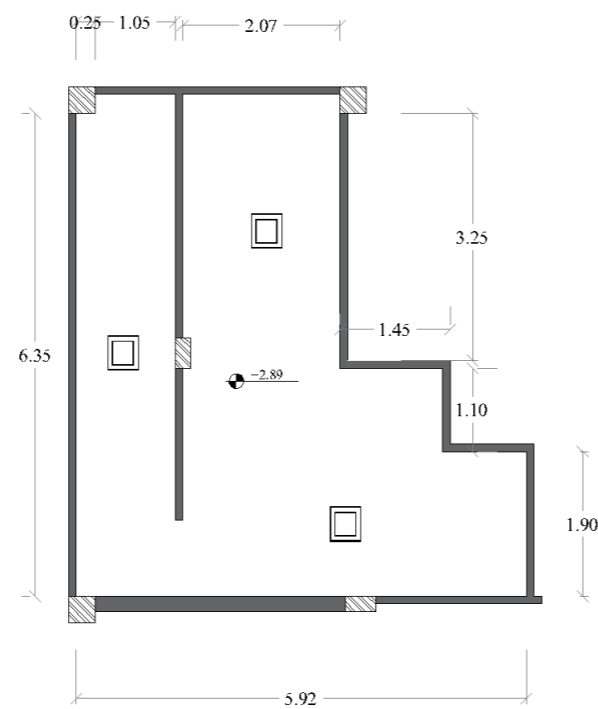

Fuente: Buscalperu,2009

Especificaciones del cielo raso	
Cielo raso tipo losa de Gypsum Gyplac	Medidas: 1.20 x 2.40 x 0.012

**PLANO DE CIELO RASO Y LUMINARIAS BLOQUE A – OFICINA DE CONTABILIDAD Y BODEGA**

ESC: 1:100

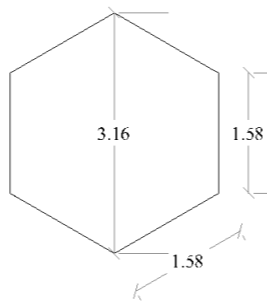
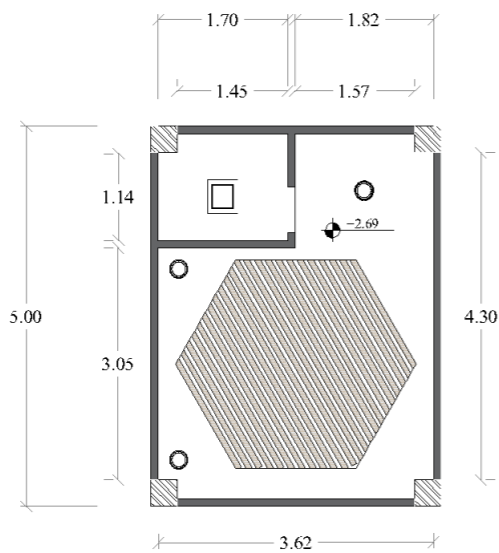
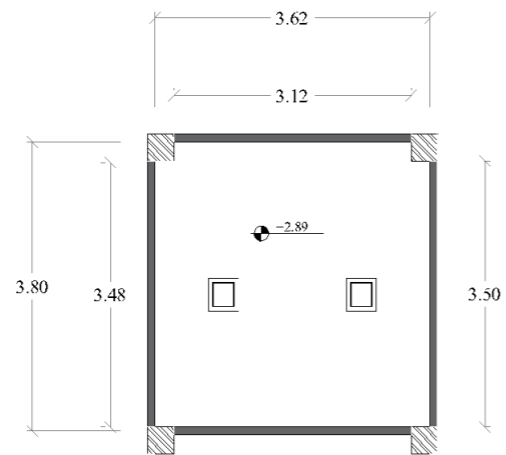

SIMBOLOGÍA	
REPRESENTACIÓN	ESPECIFICACIONES
	PLAFÓN LED EMPOTRABLE REDONDO
	GYPSUM
	TABLERO MDF 9 MM CON RECUBRIMIENTO MELAMÍNICO COLOR NÁCAR
	LUZ INDIRECTA POR TIRAS LED DE 12 V UCHICADAS EN LA ESTRUCTURA DISEÑADA EN EL CIELO RASO
	PLAFÓN LED EMPOTRABLE CUADRADO

<b>Especificaciones del cielo raso de la bodega</b>	
Cielo raso tipo losa de Gypsum Gyplac	Medidas: 1.20 x 2.40 x 0.012
<b>Especificaciones del cielo raso del consultorio</b>	
MDF recubierto de melamina color Blanco	Medidas: 2.00 x 2.15 x 0.08
Paneles de MDF recubierto de melamina color Nácar	Medidas: 4.20 x 0.07x 0.05

**PLANO DE CIELO RASO Y LUMINARIAS BLOQUE A – BODEGA Y CONSULTORIO**

ESC: 1:100

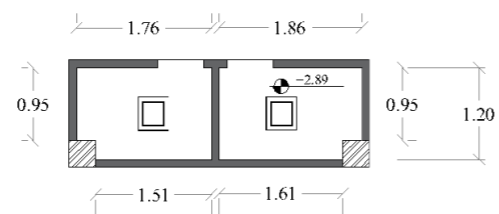
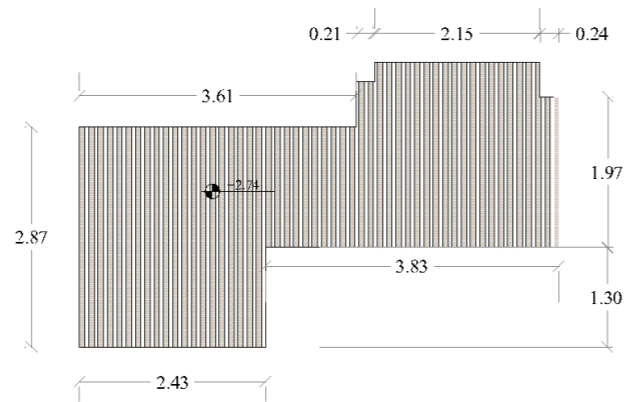
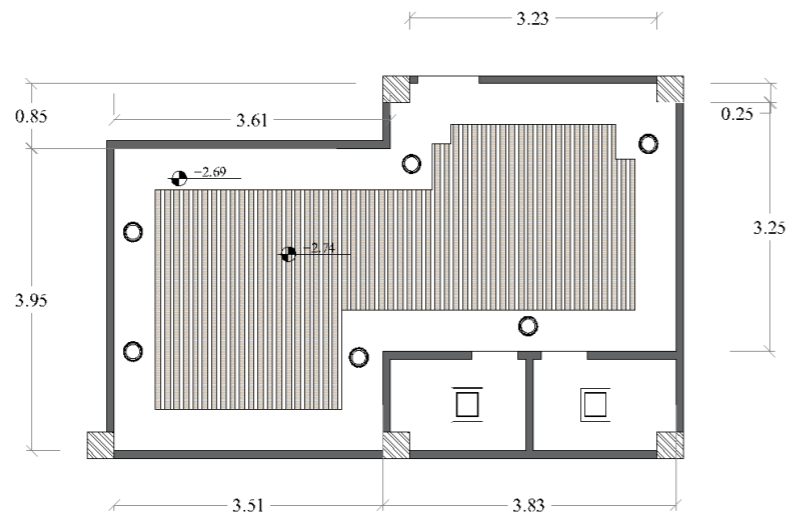

SIMBOLOGÍA	
REPRESENTACIÓN	ESPECIFICACIONES
	PLAFÓN LED EMPOTRABLE REDONDO
	GYPSUM
	TABLERO MDF 9MM CON RECUBRIMIENTO MELAMÍNICO COLOR NÁCAR
	LUZ INDIRECTA POR TIRAS LED DE 12 V UBICADAS EN LA ESTRUCTURA DISEÑADA EN EL CIELO RASO
	PLAFÓN LED EMPOTRABLE CUADRADO

**Especificaciones del cielo raso del taller**

Cielo raso tipo losa de Gypsum Gyplac      Medidas: 1.20 x 2.40 x 0.012

Paneles de MDF recubierto de melamina color Nácar      Medidas: 4.20 x 0.07 x 0.05

**Especificaciones del cielo raso de los SS.HH.**

MDF recubierto de melamina color Blanco      Medidas: 2.00 x 2.15 x 0.08

**PLANO DE CIELO RASO Y LUMINARIAS BLOQUE A – TALLER Y BAÑOS**

ESC: 1:100



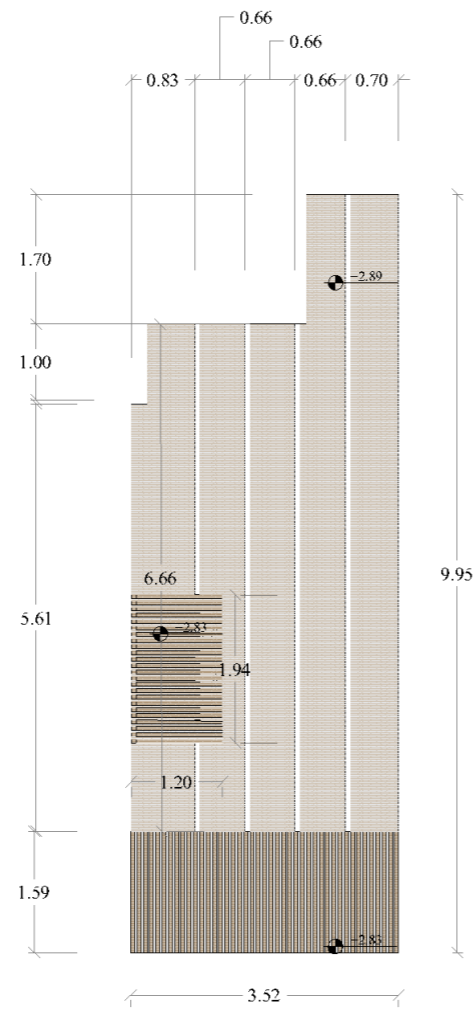

SIMBOLOGÍA	
REPRESENTACIÓN	ESPECIFICACIONES
	LUZ INDIRECTA POR TIRAS LED DE 12 V U.HICADAS EN LA ESTRUCTURA DISEÑADA EN EL CIELO RASO
	PANELES MDF CON RECUBRIMIENTO MELAMÍNICO COLOR NÁCAR
	TABLERO MDF 9 MM CON RECUBRIMIENTO MELAMÍNICO COLOR NÁCAR

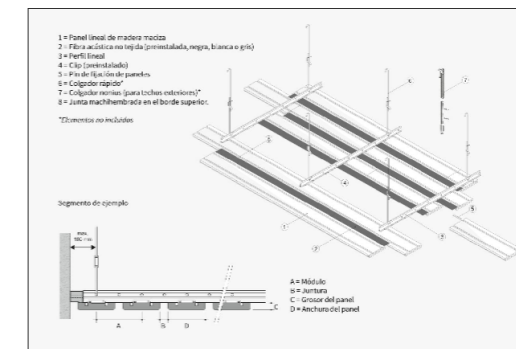

Fuente: DERAÑO, 2023

<b>Especificaciones del cielo raso del área general PB Bloque A</b>	
Cielo raso tipo losa de Gypsum Gyplac	Medidas: 1.20 x 2.40 x 0.012
<b>Especificaciones del cielo raso de la recepción y sala de espera</b>	
Paneles de MDF recubiertos de melamina color Nácar	Medidas: 2.00 x 2.15 x 0.08

## PLANO DE CIELO RASO Y LUMINARIAS BLOQUE A – RECEPCIÓN Y SALA DE ESPERA

ESC: 1:100

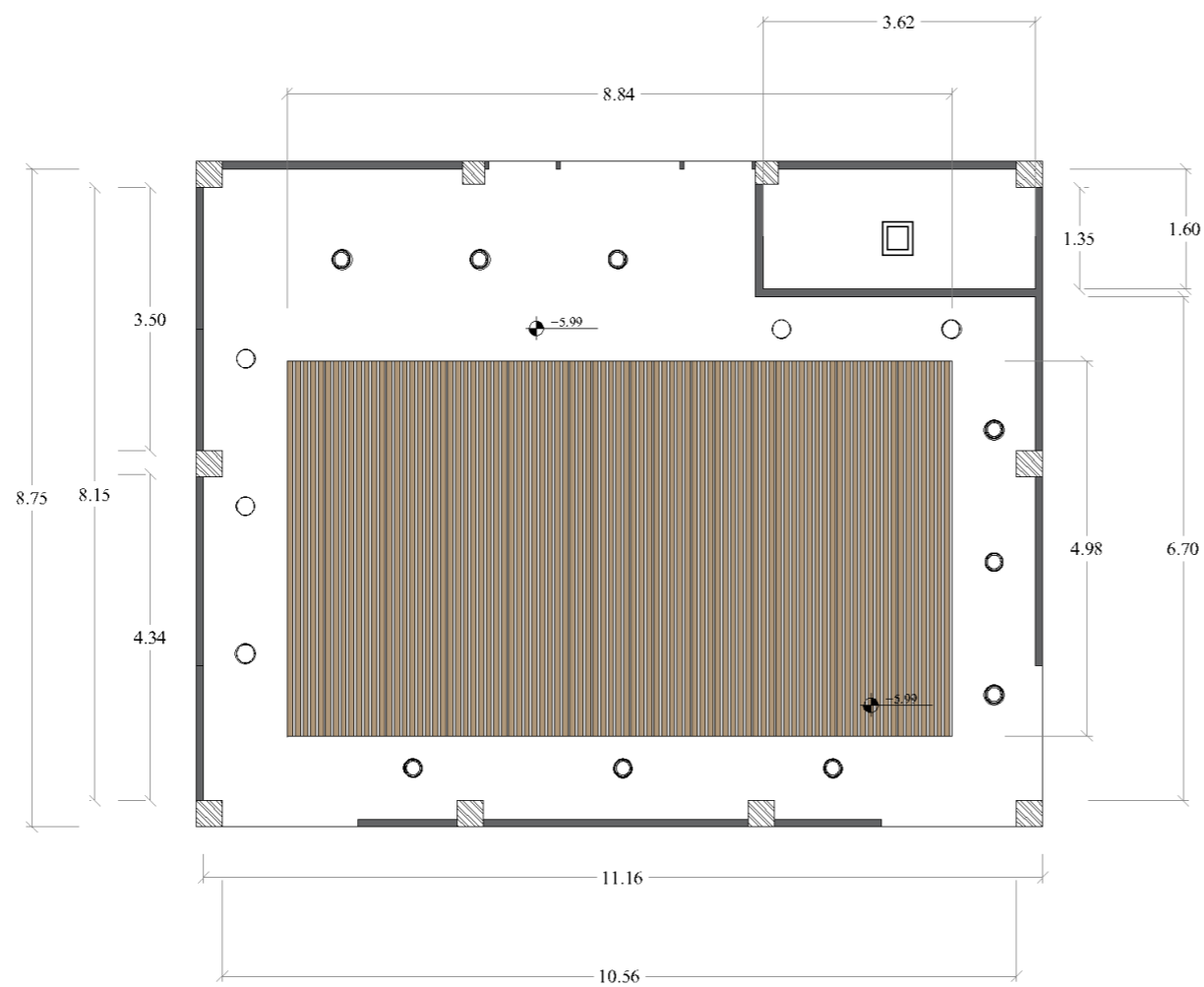

SIMBOLOGÍA	
REPRESENTACIÓN	ESPECIFICACIONES
	PLAFÓN LED EMPOTRABLE REDONDO
	GYPSUM
	TABLERO MDF 9 MM CON RECUBRIMIENTO MELAMÍNICO COLOR NÁCAR
	LUZ INDIRECTA POR TIRAS LED DE 12 V LUCIADAS EN LA ESTRUCTURA DISEÑADA EN EL CIELO RASO
	PLAFÓN LED EMPOTRABLE CUADRADO

Especificaciones del cielo raso del salón de uso múltiple	
Cielo raso tipo losa de Gypsum Gyplac	Medidas: 1.20 x 2.40 x 0.012
Paneles de MDF recubierto de melamina color Nácar	Medidas: 4.20 x 0.07x 0.05

**PLANO DE CIELO RASO Y LUMINARIAS BLOQUE A – SALÓN DE USO MÚLTIPLE**

ESC: 1:100

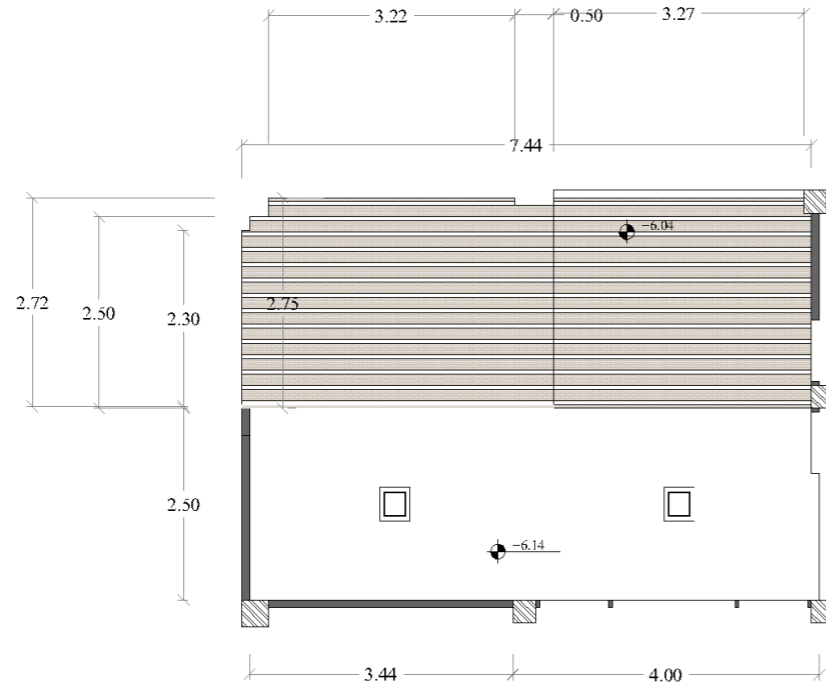
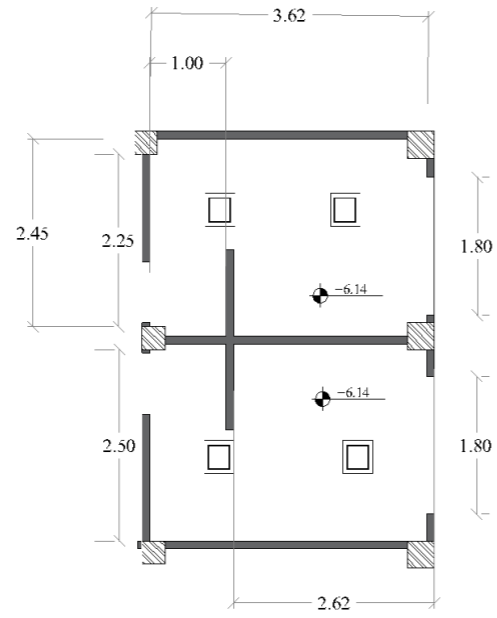

SIMBOLOGÍA	
REPRESENTACIÓN	ESPECIFICACIONES
	PLAQUÓN LED EMPOTRABLE REDONDO
	GYPSUM
	TABLERO MDF 9 MM CON RECUBRIMIENTO MELAMÍNICO COLOR NÁCAR
	LUZ INDIRECTA POR TIRAS LED DE 12 V. LUCIADAS EN LA ESTRUCTURA DISEÑADA EN EL CIELO RASO
	PLAQUÓN LED EMPOTRABLE CUADRADO

Especificaciones del cielo raso del área de cafetería	
Cielo raso tipo losa de Gypsum Gyplac	Medidas: 1.20 x 2.40 x 0.012
MDF recubierto de melamina color Nácar	Medidas: 4.20 x 0.07x 0.05
Especificaciones del cielo raso de los SS.HH.	
Cielo raso tipo losa de Gypsum Gyplac	Medidas: 1.20 x 2.40 x 0.012

56Y

**PLANO DE CIELO RASO Y LUMINARIAS BLOQUE A – CAFETERÍA Y SS.HH. PLANTA ALTA**

ESC: 1:100

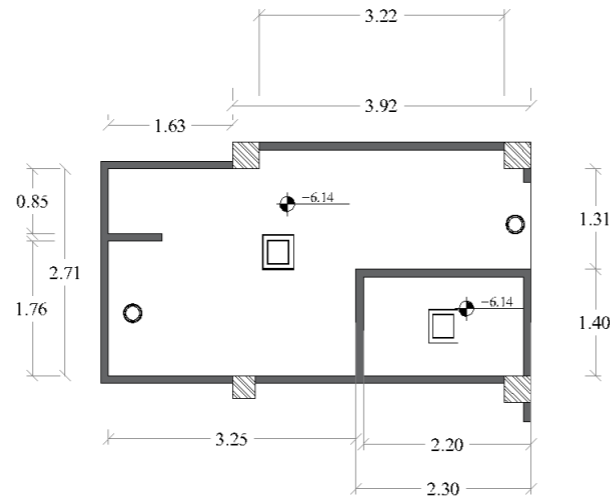
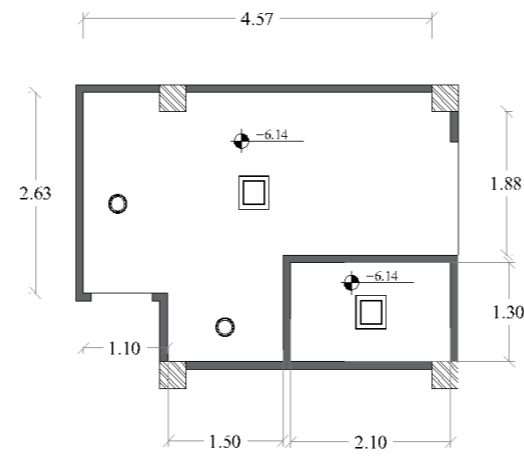
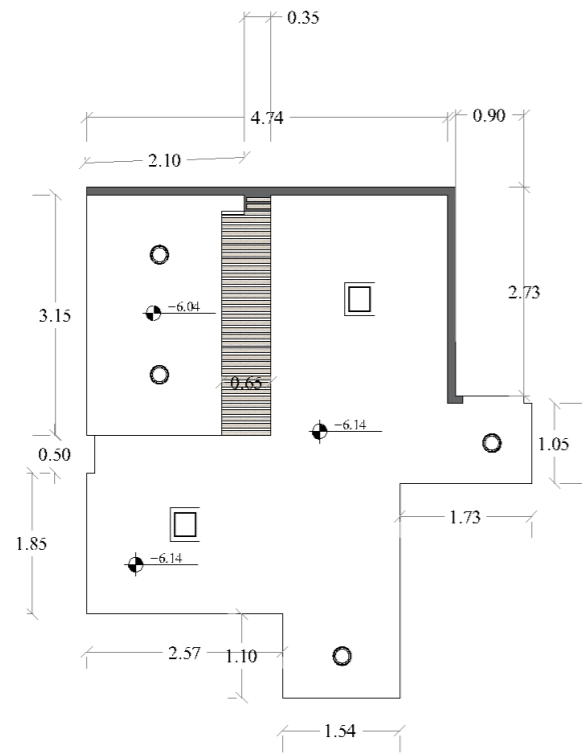



SIMBOLOGÍA	
REPRESENTACIÓN	ESPECIFICACIONES
	PLAFÓN LED EMPOTRABLE REDONDO
	GYPSUM
	TABLERO MDF 9 MM CON RECUBRIMIENTO MELAMÍNICO COLOR NÁCAR
	LUZ INDIRECTA POR TIRAS LED DE 12 V UBICADAS EN LA ESTRUCTURA DISEÑADA EN EL CIELO RASO
	PLAFÓN LED EMPOTRABLE CUADRADO

<b>Especificaciones del cielo raso de la cocina</b>	
Cielo raso tipo losa de Gypsum Gyplac	Medidas: 1.20 x 2.40 x 0.012
Paneles de MDF recubierto de melamina color Nácar	Medidas: 4.20 x 0.07 x 0.05
<b>Especificaciones del cielo raso de las habitaciones y baños</b>	
Cielo raso tipo losa de Gypsum Gyplac	Medidas: 1.20 x 2.40 x 0.012

**PLANO DE CIELO RASO Y LUMINARIAS BLOQUE A – APARTAMENTO**

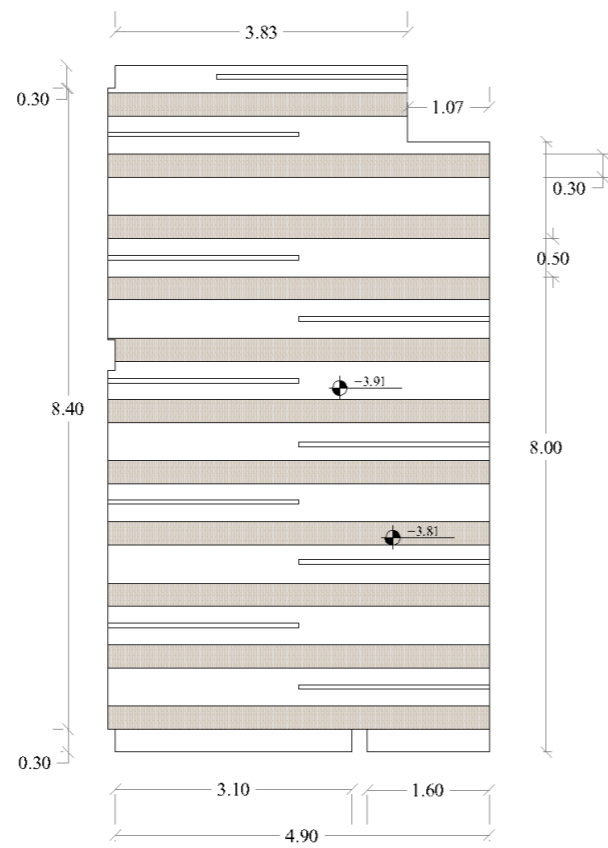
ESC: 1:100





SIMBOLOGÍA	
REPRESENTACIÓN	ESPECIFICACIONES
	GYPSUM
	TABLERO MDF 9 MM CON RECUBRIMIENTO MELAMÍNICO COLOR NÁCAR
	LUZ INDIRECTA POR TIRAS LED DE 12 V UBICADAS EN LA ESTRUCTURA DISEÑADA EN EL CIELO RASO

Especificaciones del cielo raso de área de lectura	
Cielo raso tipo losa de Gypsum Gyplac	Medidas: 1.20 x 2.40 x 0.012
Paneles de MDF recubierto de melamina color Nácar	Medidas: 4.20 x 0.07 x 0.05

**PLANO DE CIELO RASO Y LUMINARIAS BLOQUE B – ÁREA DE LECTURA**

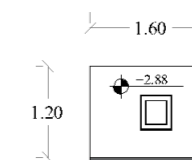
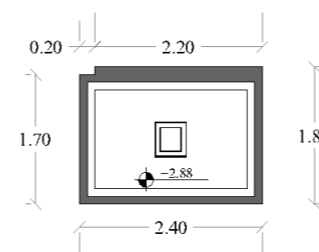
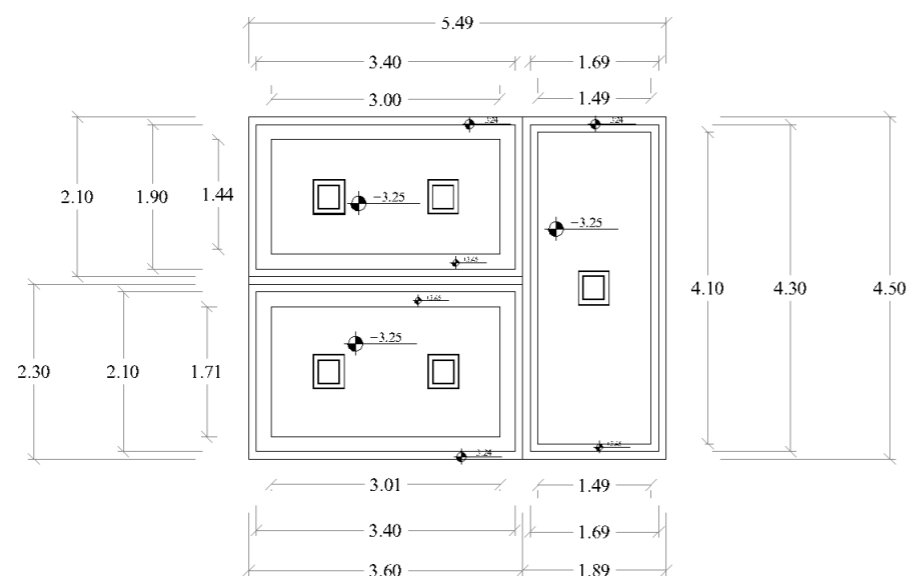
ESC: 1:100



SIMBOLOGÍA	
REPRESENTACIÓN	ESPECIFICACIONES
	PLAFÓN LED EMPOTRABLE CUADRADO
	GYPSUM

**Especificaciones del cielo raso de los baños del bloque B**  
 Cielo raso tipo losa de Gypsum Gyplac      Medidas: 1.20 x 2.40 x 0.012

**PLANO DE CIELO RASO Y LUMINARIAS BLOQUE B – SS.HH.**

ESC: 1:100

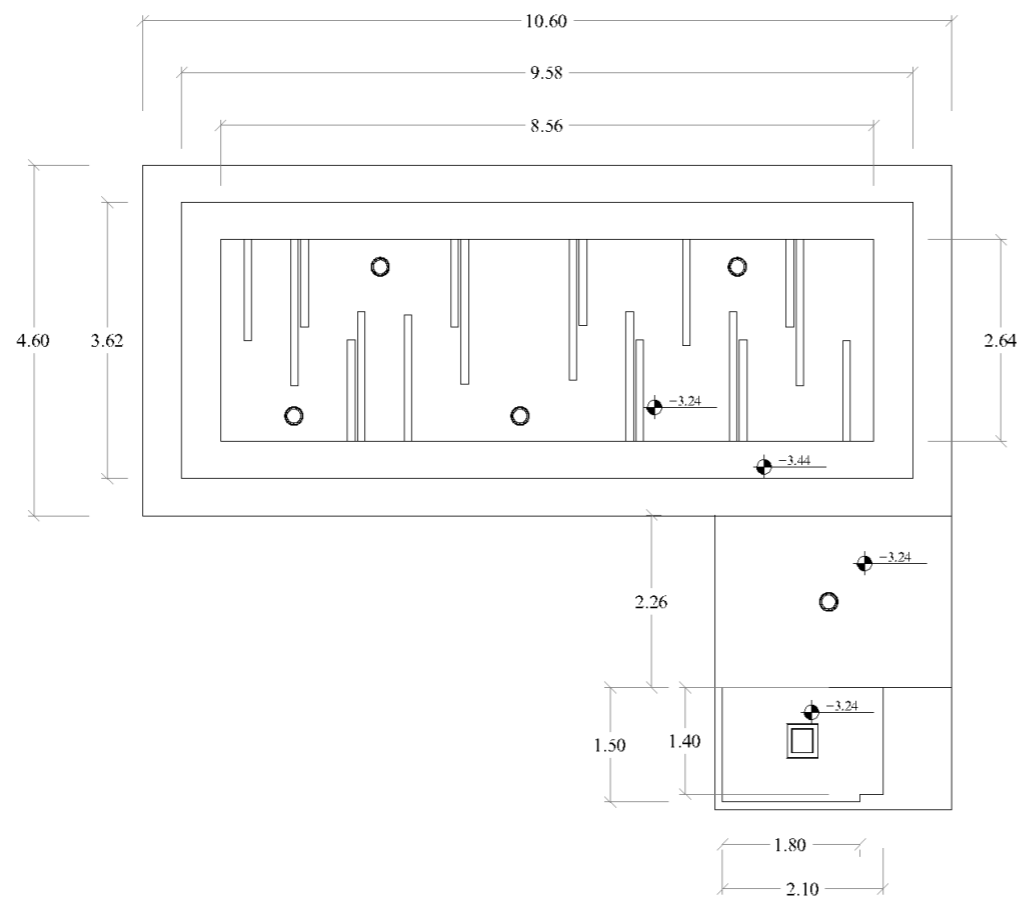

SIMBOLOGÍA	
REPRESENTACIÓN	ESPECIFICACIONES
	PLAFÓN LED EMPOTRABLE REDONDO
	GYPHUM
	LUZ INDIRECTA POR TIRAS LED DE 12 V UBICADAS EN LA ESTRUCTURA DISEÑADA EN EL CIELO RASO
	PLAFÓN LED EMPOTRABLE CUADRADO

**Especificaciones del cielo raso de la cocina y el baño de servicio**

Cielo raso tipo losa de Gypsum Gyplac

Medidas: 1.20 x 2.40 x 0.012

**PLANO DE CIELO RASO Y LUMINARIAS BLOQUE B – COCINA Y BAÑO DE SERVICIO**

ESC: 1:100

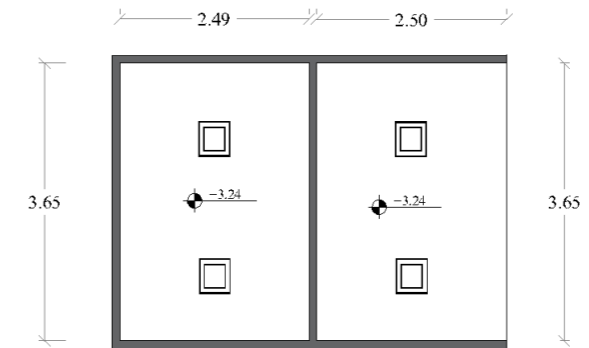
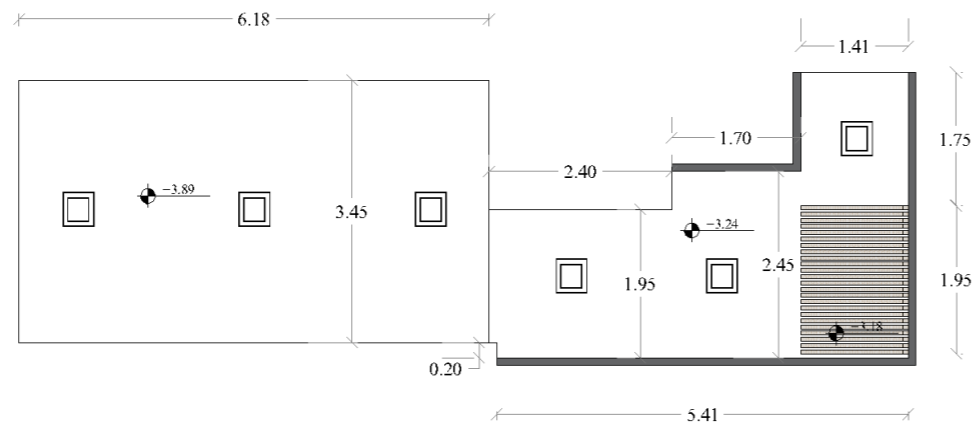

SIMBOLOGÍA	
REPRESENTACIÓN	ESPECIFICACIONES
	PLAQUÓN LED EMPOTRABLE CUADRADO
	GYPSUM
	TABLERO MDF 9 MM CON RECUBRIMIENTO MELAMÍNICO COLOR NÁCAR

<b>Especificaciones del cielo raso del área de registro</b>	
Cielo raso tipo losa de Gypsum Gyplac	Medidas: 1.20 x 2.40 x 0.012
Paneles de MDF recubierto de melamina color Nácar	Medidas: 4.20 x 0.07 x 0.05
<b>Especificaciones del cielo raso de la bodega y la alacena del bloque B</b>	
Cielo raso tipo losa de Gypsum Gyplac	Medidas: 1.20 x 2.40 x 0.012

**PLANO DE CIELO RASO Y LUMINARIAS BLOQUE B – INGRESO, ÁREA DE REGISTRO, BODEGA Y ALACENA**

ESC: 1:100



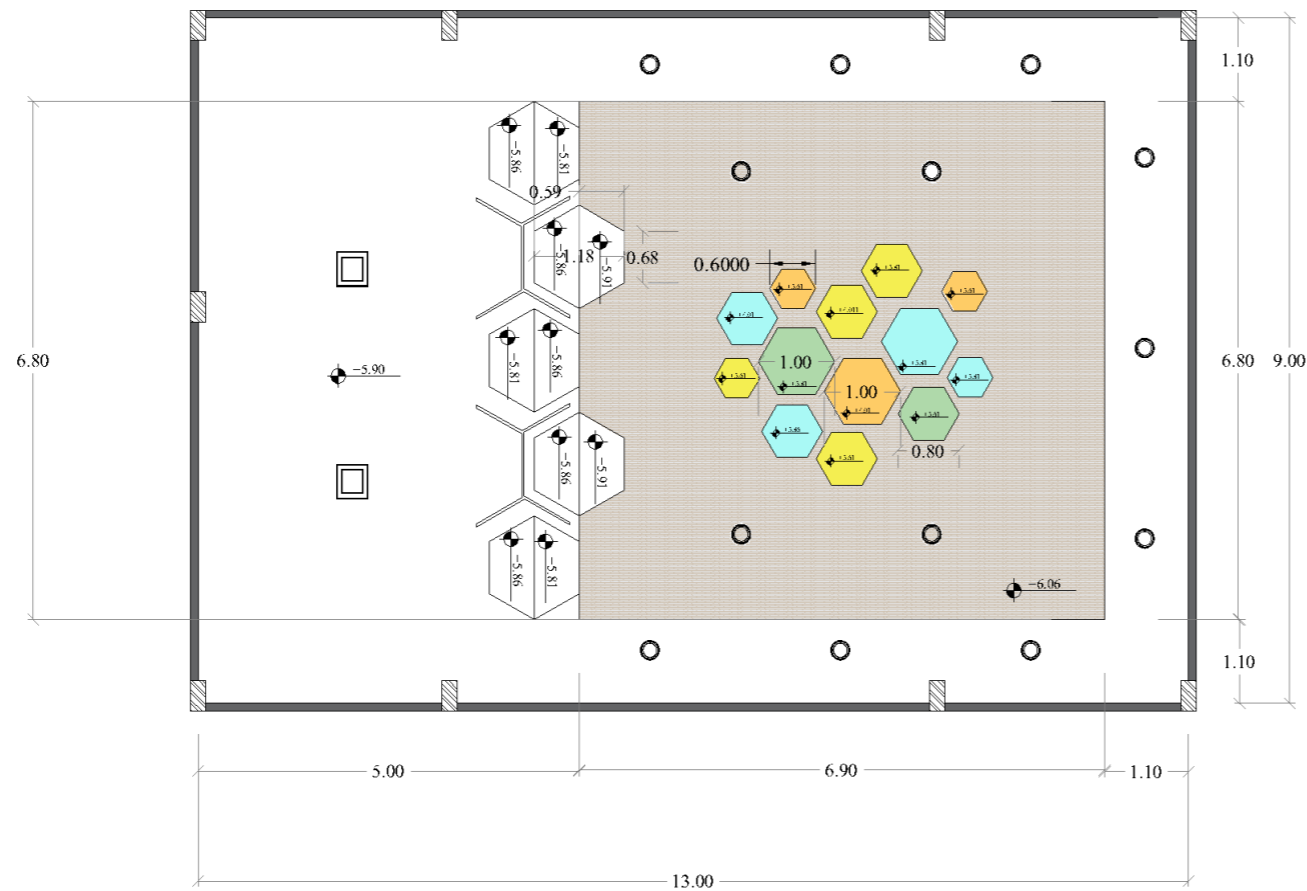

SIMBOLOGÍA	
REPRESENTACIÓN	ESPECIFICACIONES
	PLAFÓN LED EMPOTRABLE REDONDO
	GYPSUM
	TABLERO MDF 9 MM CON RECUBRIMIENTO MELAMÍNICO COLOR NÁCAR
	PLAFÓN LED EMPOTRABLE CUADRADO
	PANELES FONOSORBENTES DE FORMA HEXAGONAL

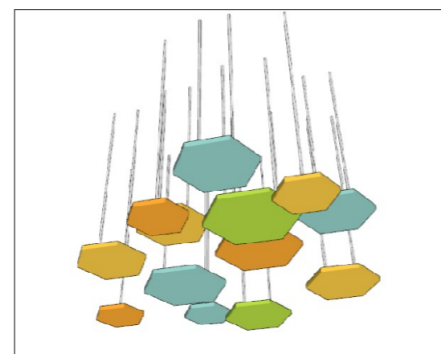

Fuente: Elaboración propia

Especificaciones del cielo raso del área de comedor y estudio	
Cielo raso tipo losa de Gypsum Gyplac	Medidas: 1.20 x 2.40 x 0.012
MDF recubierto de melamina color Nácar	Medidas: 2.00 x 2.15 x 0.08
Paneles fonoabsorbentes de forma hexagonal	Radios: 30 - 40 - 50 cm

**PLANO DE CIELO RASO Y LUMINARIAS BLOQUE B – ÁREA DE COMEDOR Y ESTUDIO**

ESC: 1:100



SECCIÓN A-A'

ESC: 1:100

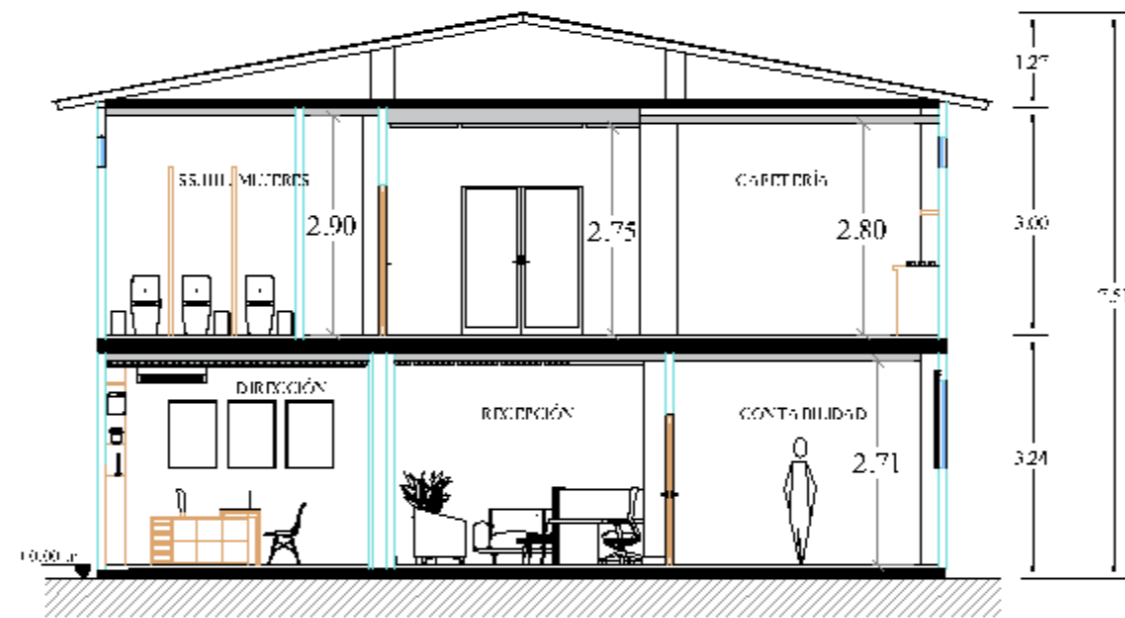

SECCIÓN B-B'

ESC: 1:100

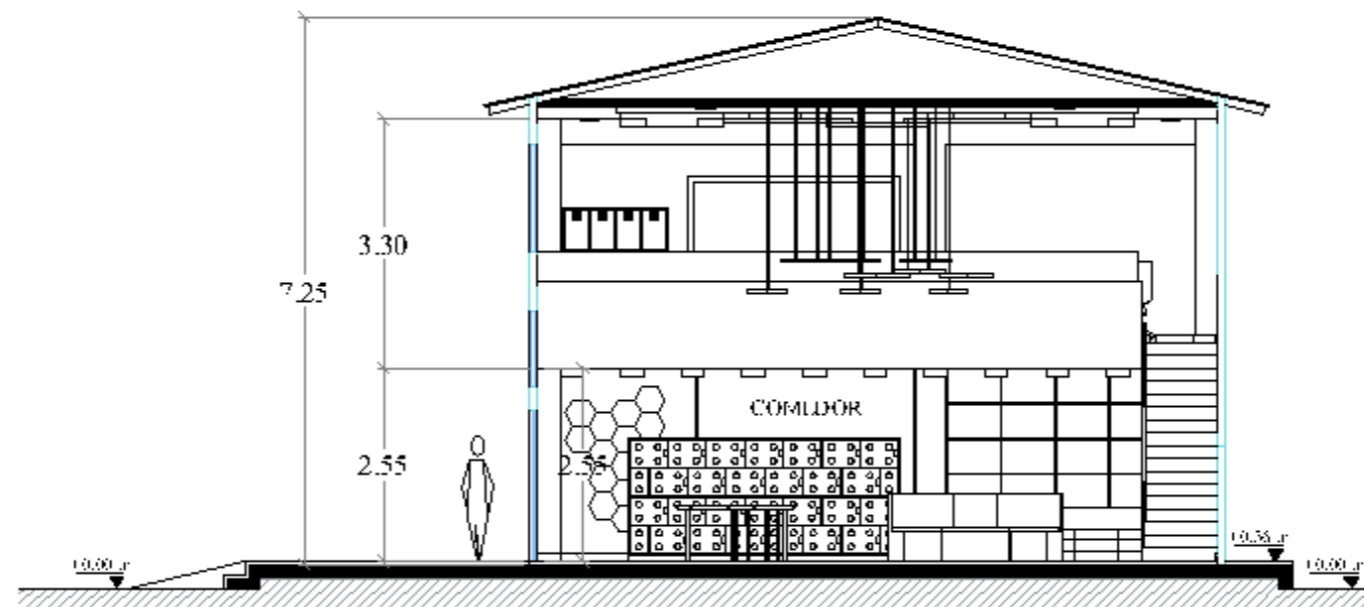

SECCIÓN C-C'

ESC: 1:100

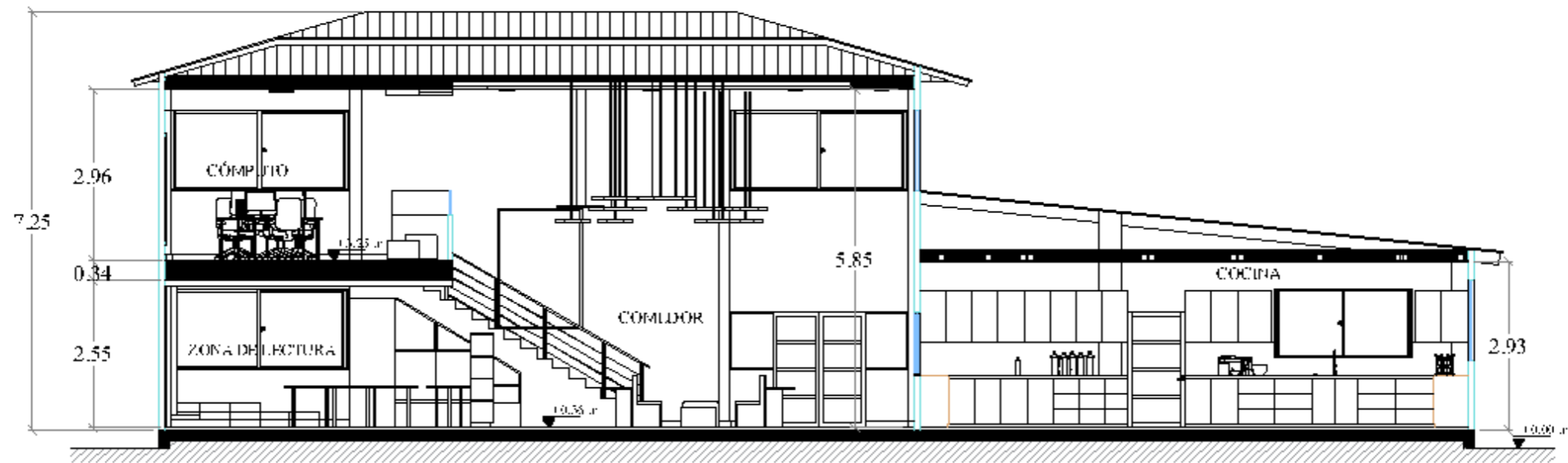

**SECCIÓN D-D'**

ESC: 1:100

SECCIÓN BLOQUE A – RECEPCIÓN Y SALA DE ESPERA

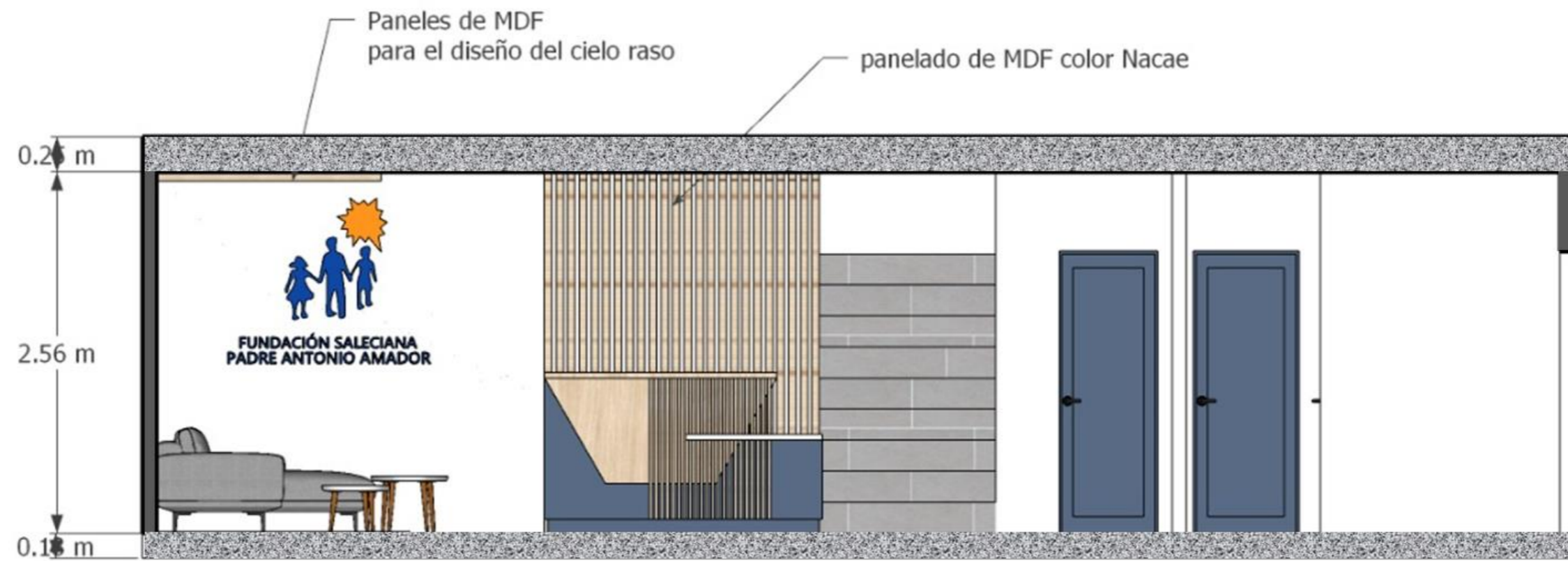

# SECCIÓN BLOQUE A – PRESIDENCIA



SECCIÓN BLOQUE A – PRESIDENCIA

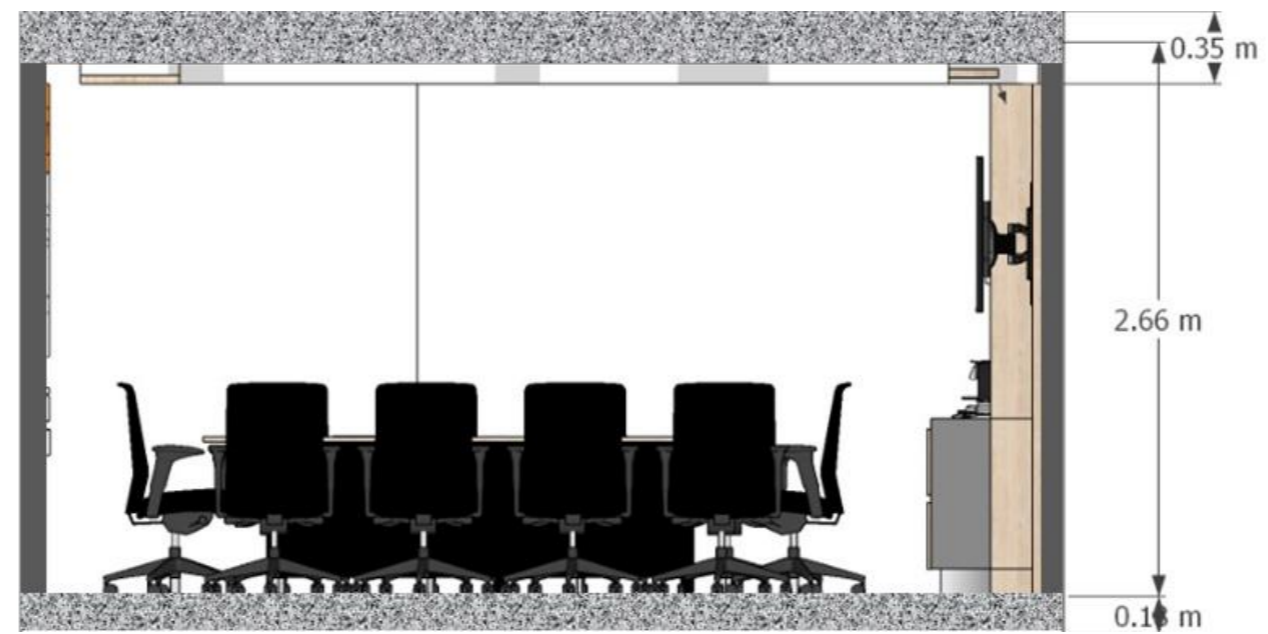



SECCIÓN BLOQUE A – CONTABILIDAD

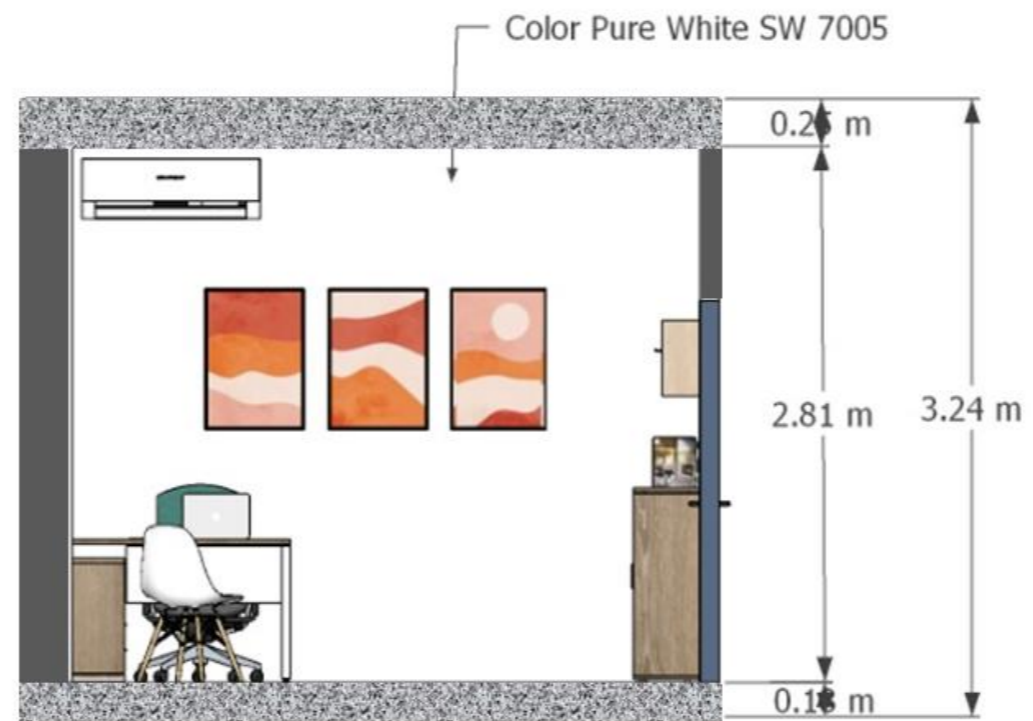

SECCIÓN BLOQUE A – TALLER Y ALMACENAMIENTO

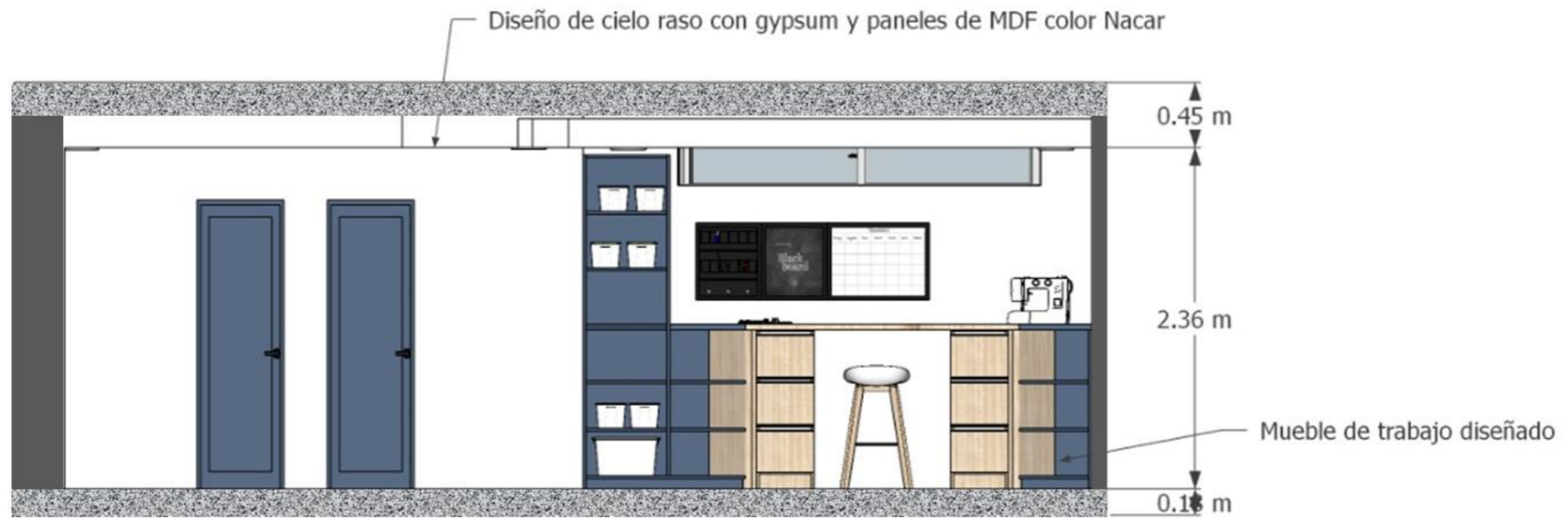

# SECCIÓN BLOQUE A – CAPILLA

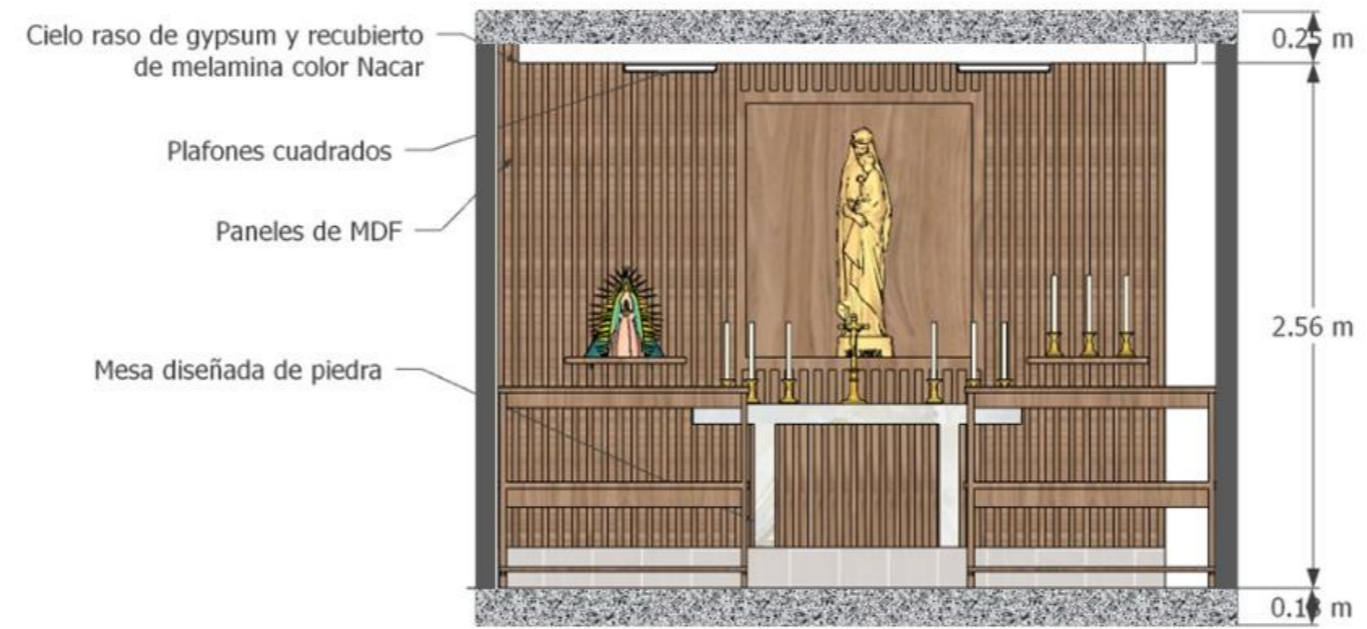

SECCIÓN BLOQUE A – CONSULTORIO

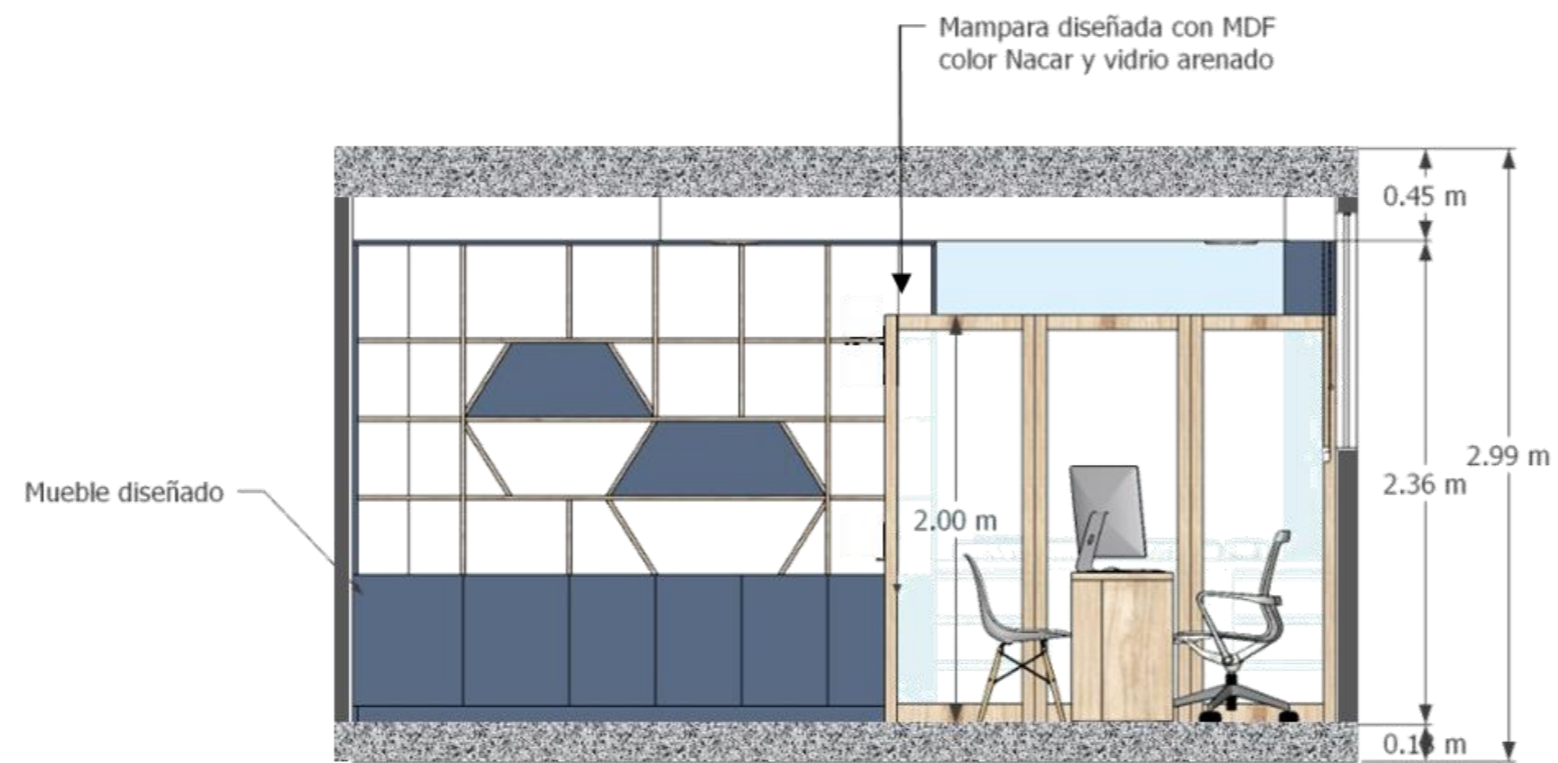

SECCIÓN BLOQUE A – SALÓN DE USO MÚLTIPLE



SECCIÓN BLOQUE A – SALA, COMEDOR Y COCINA APARTAMENTO

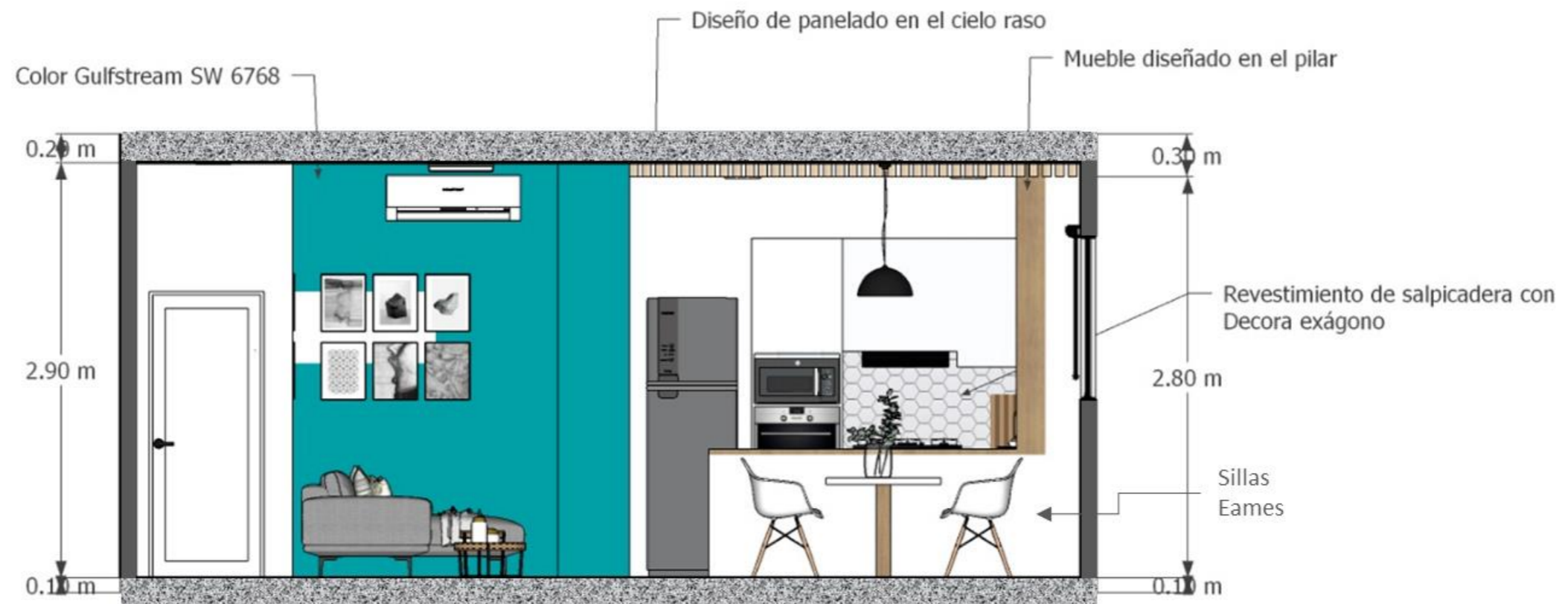



# SECCIÓN BLOQUE A – DORMITORIOS APARTAMENTO

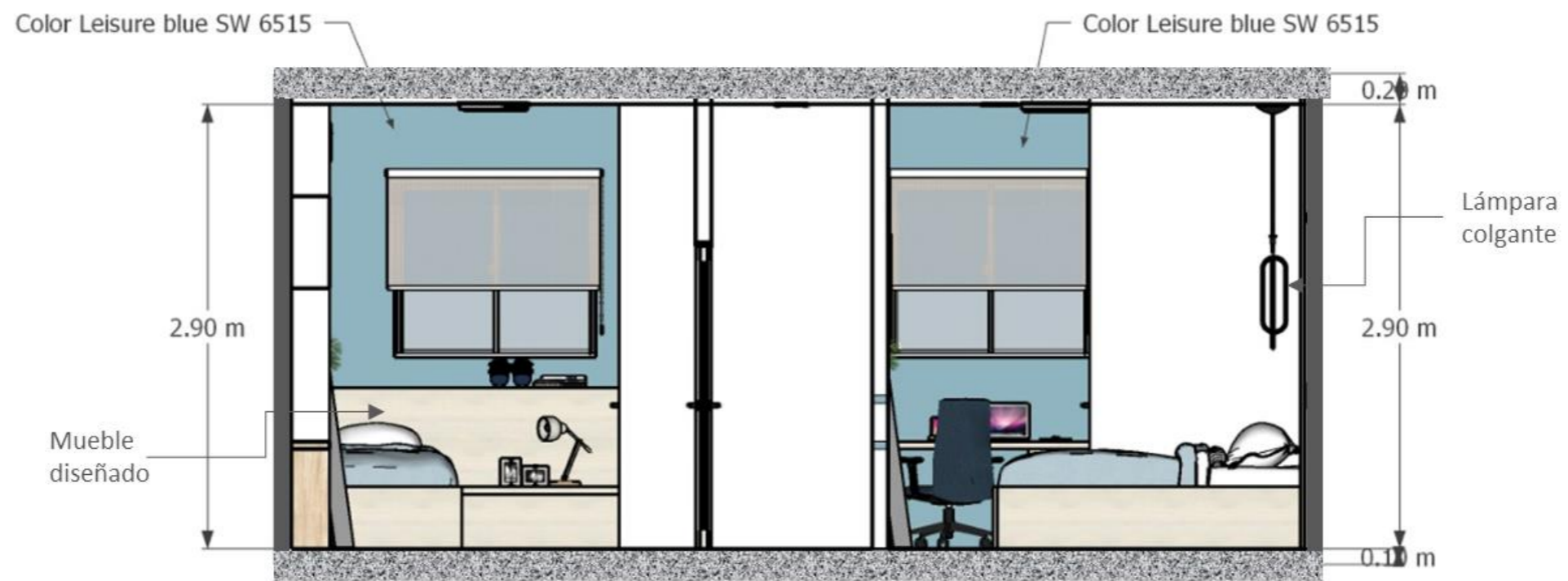

SECCIÓN BLOQUE B – REGISTRO

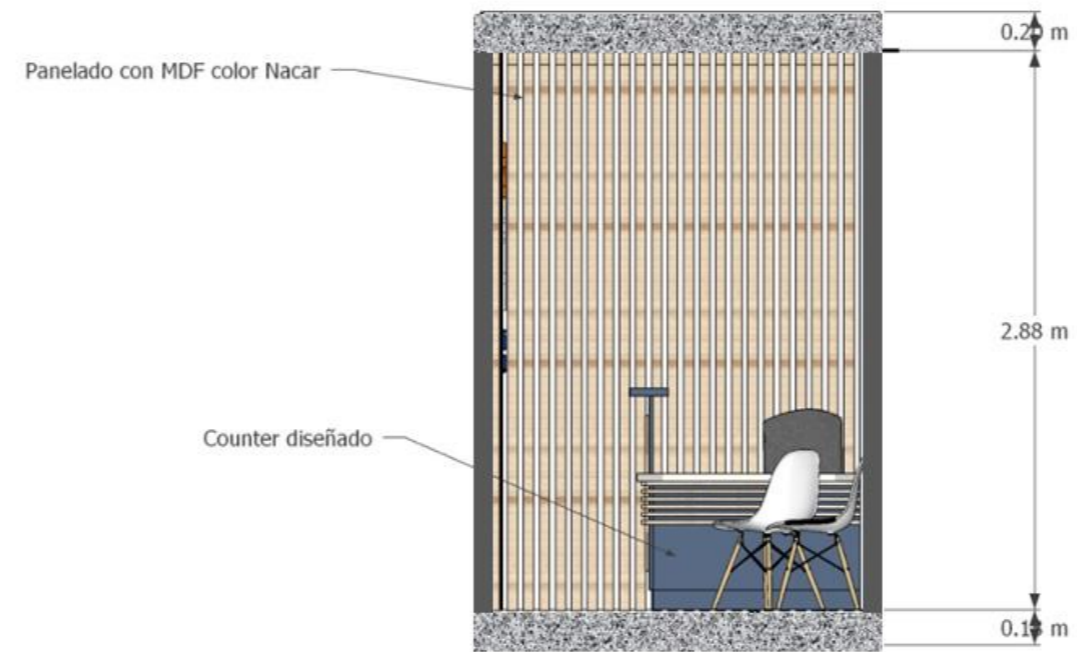



SECCIÓN BLOQUE B – COCINA



SECCIÓN BLOQUE B – BAÑOS

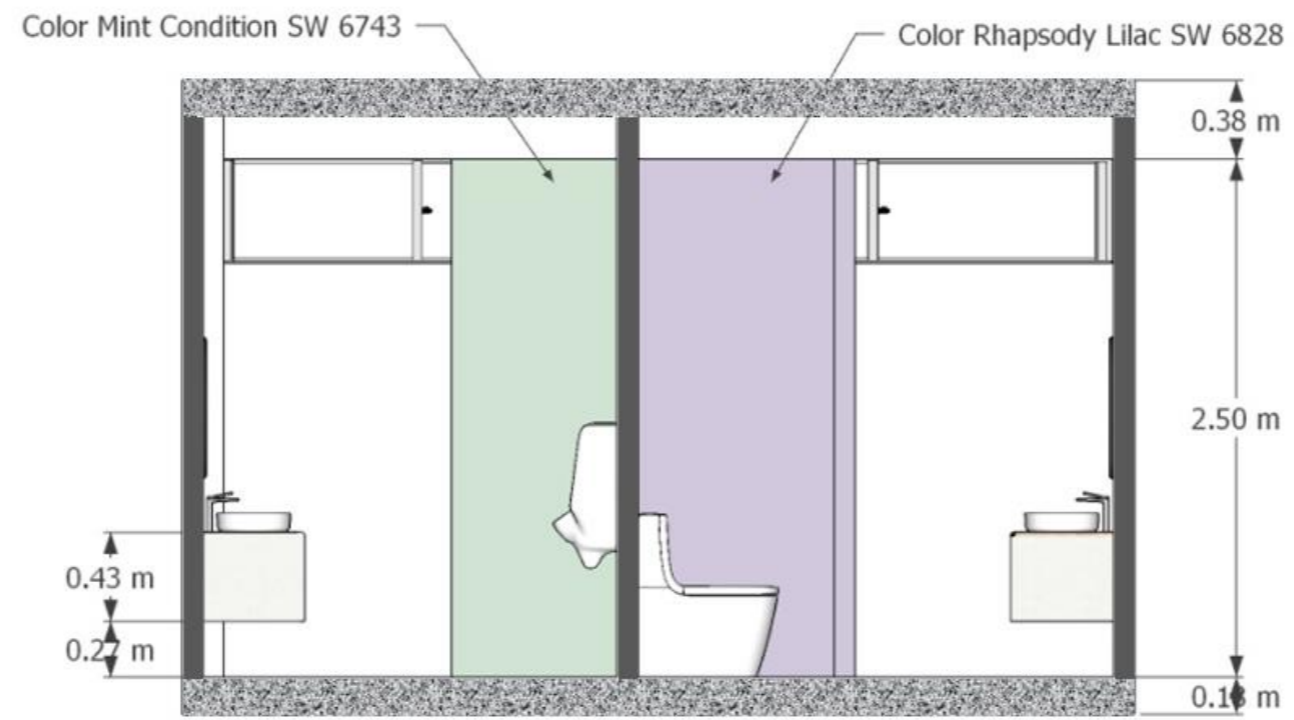

SECCIÓN BLOQUE B – ÁREA DE COMEDOR Y ESTUDIO

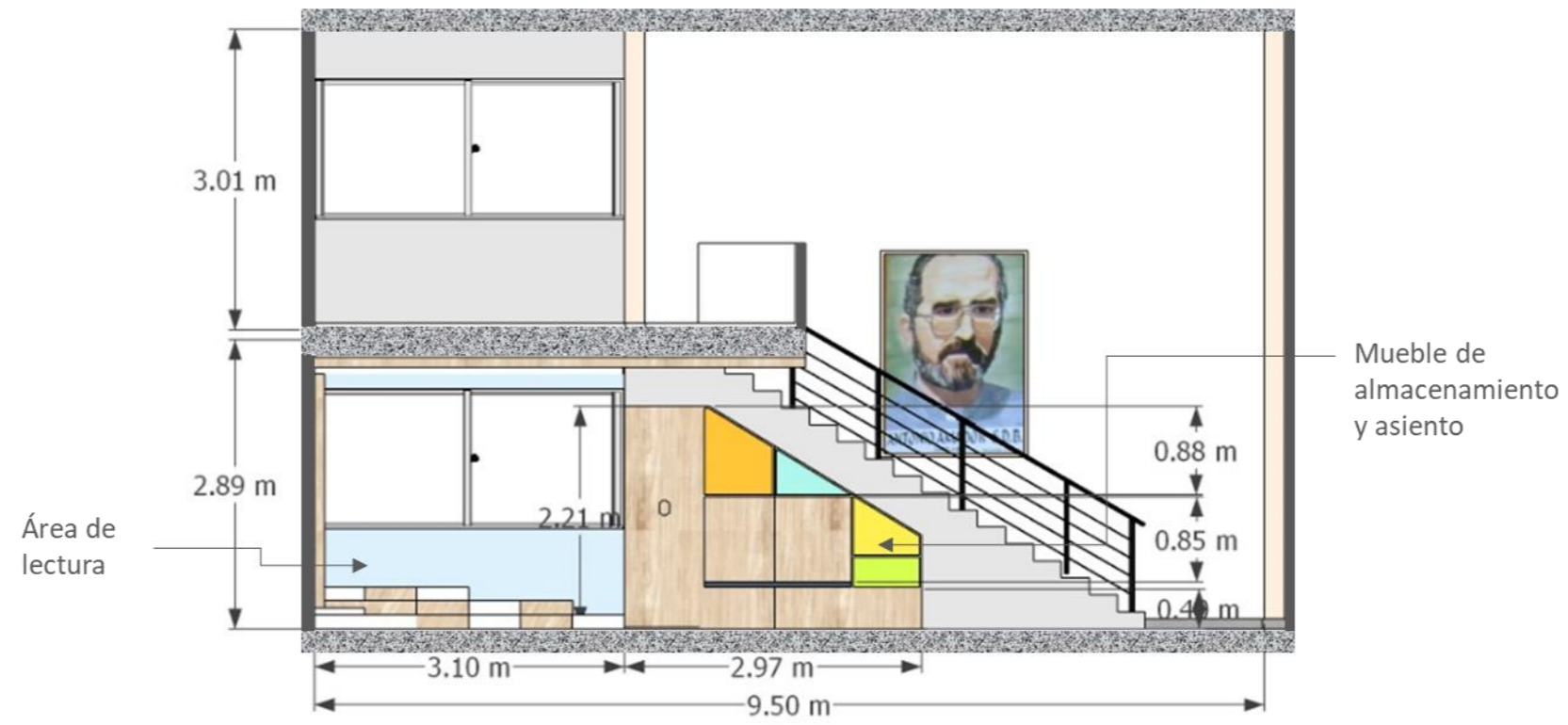

Sección A-A



Sección B-B

ELEVACIONES BLOQUE A – RECEPCIÓN

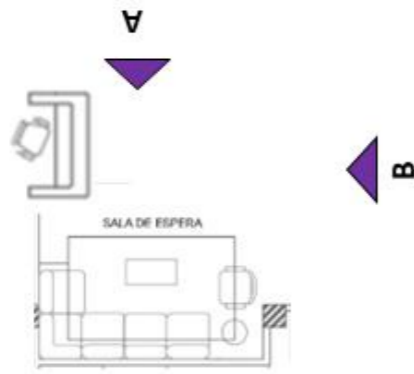

Elevación A

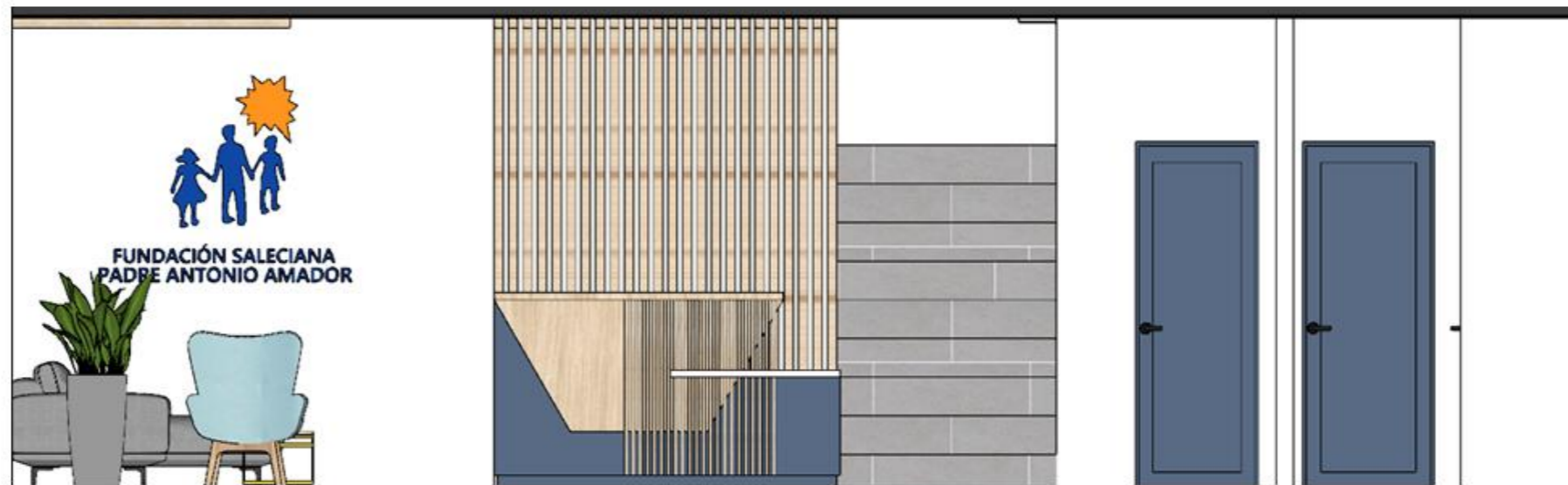

Elevación B



ELEVACIONES BLOQUE A – PRESIDENCIA

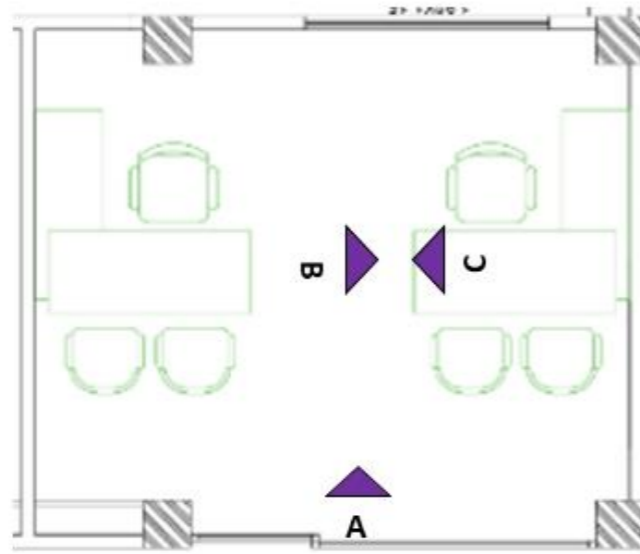

Elevación A

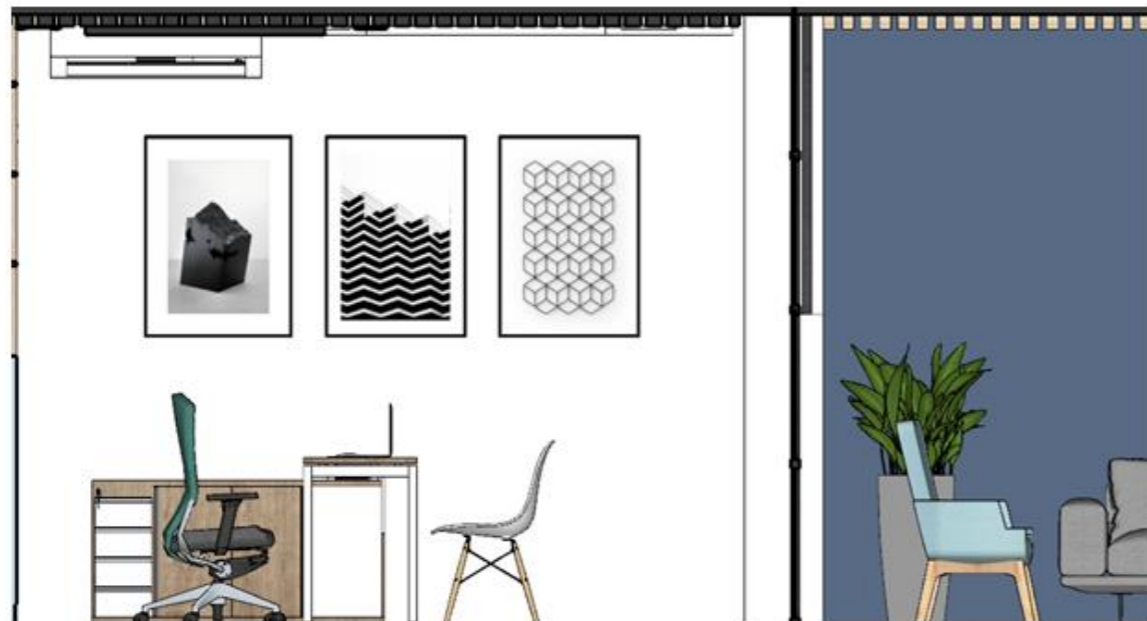

Elevación B



Elevación C

ELEVACIONES BLOQUE A – CONTABILIDAD

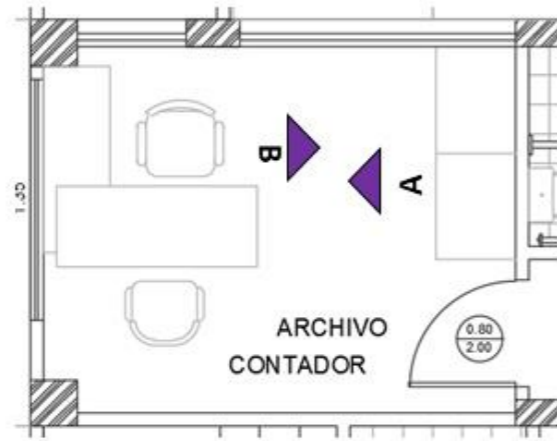

Elevación A



Elevación B

ELEVACIONES BLOQUE A – SALA DE REUNIONES

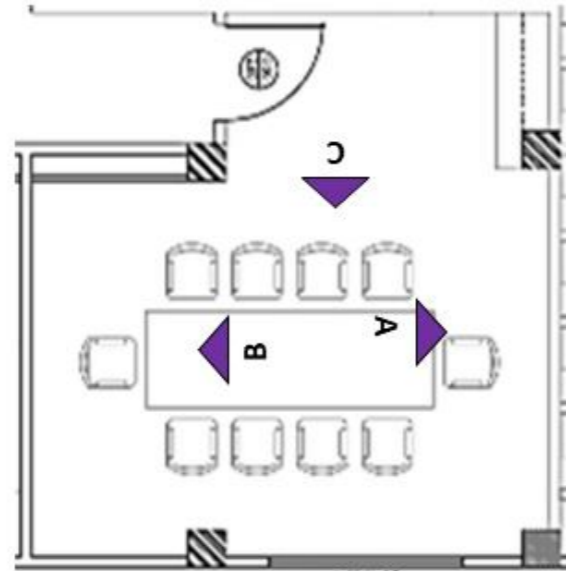

Elevación A



Elevación B



Elevación C

ELEVACIONES BLOQUE A – TALLER Y ALMACENAMIENTO

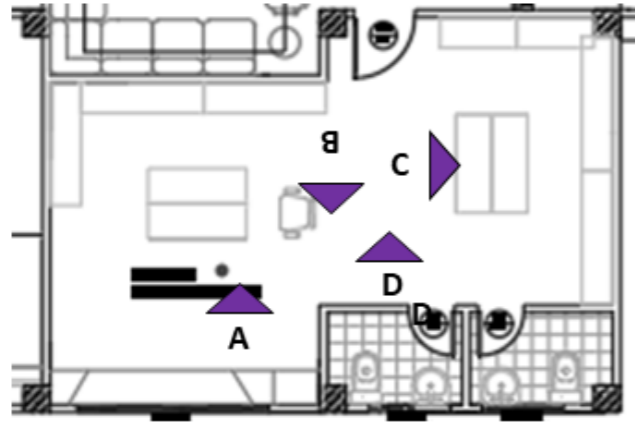

Elevación A

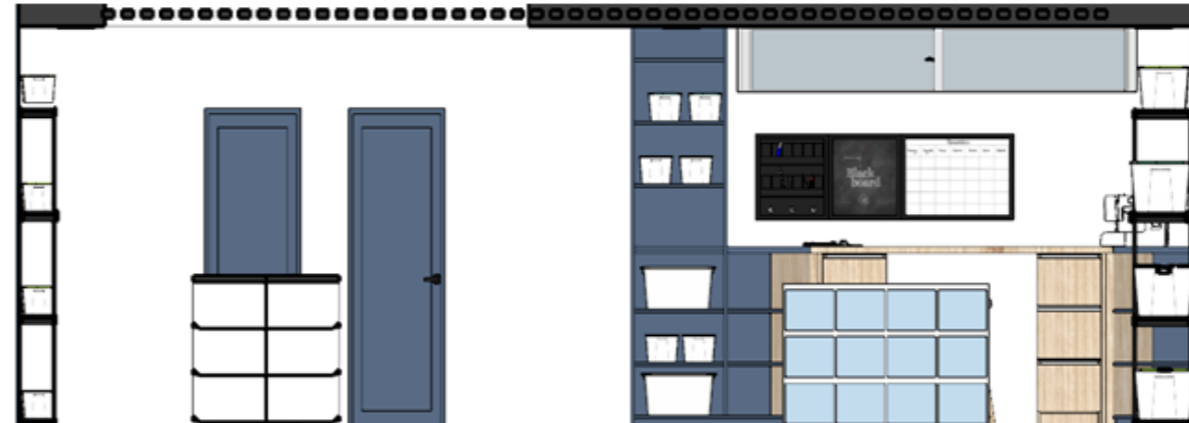

Elevación B



Elevación C



Elevación D



ELEVACIONES BLOQUE A – CAPILLA

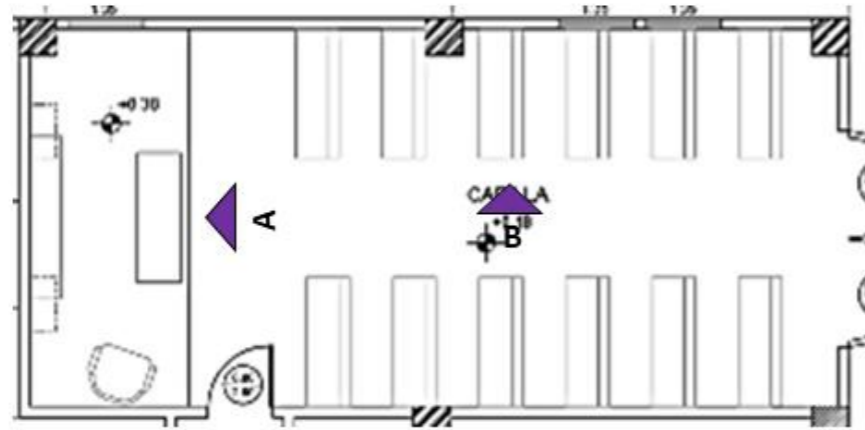

Elevación A

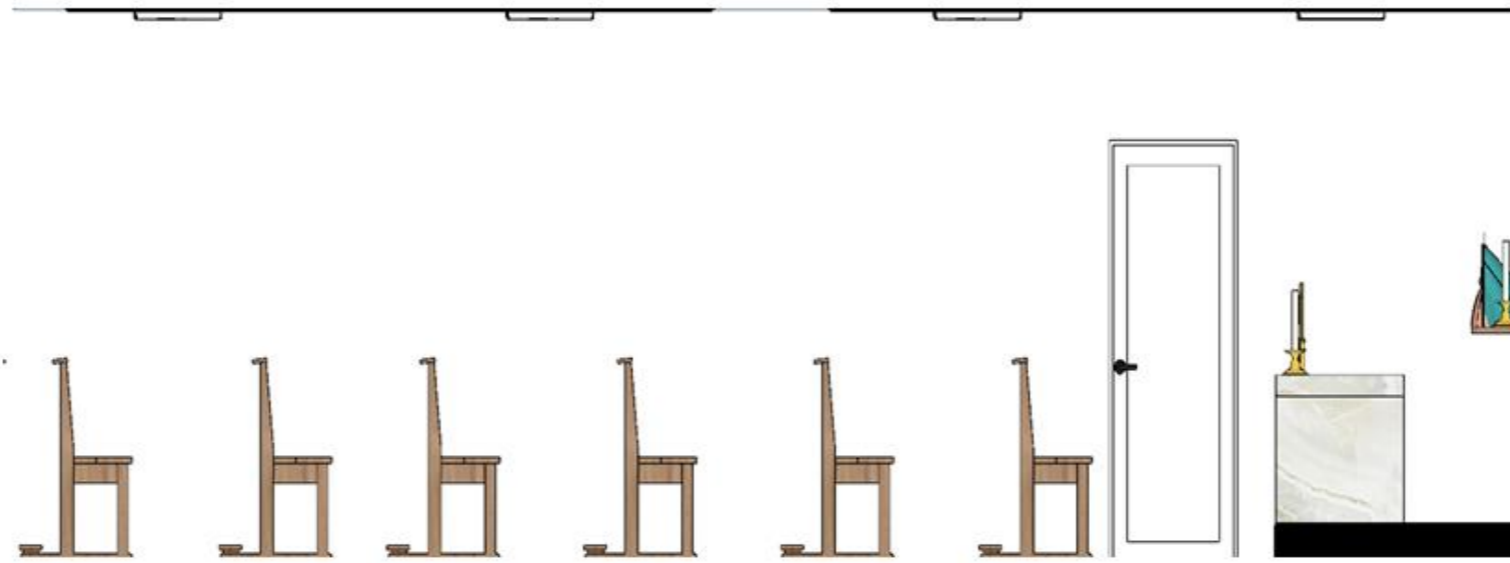

Elevación B

ELEVACIONES BLOQUE A – CONSULTORIO

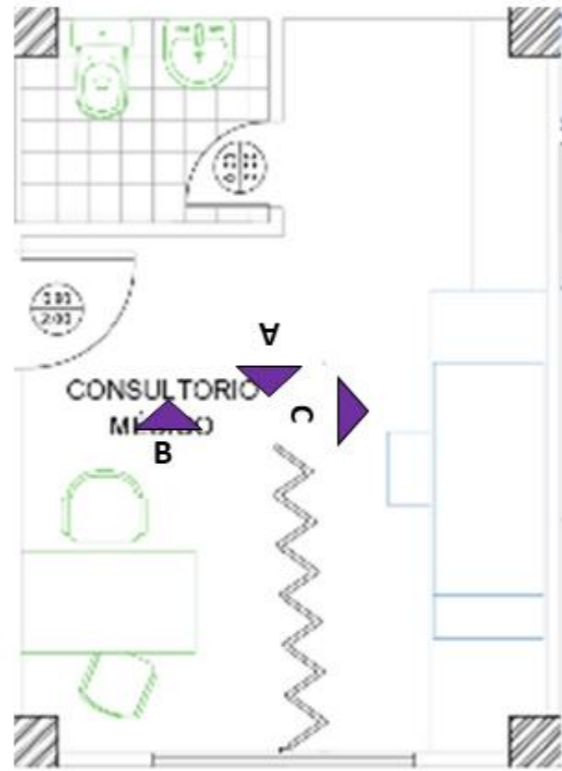

Elevación A

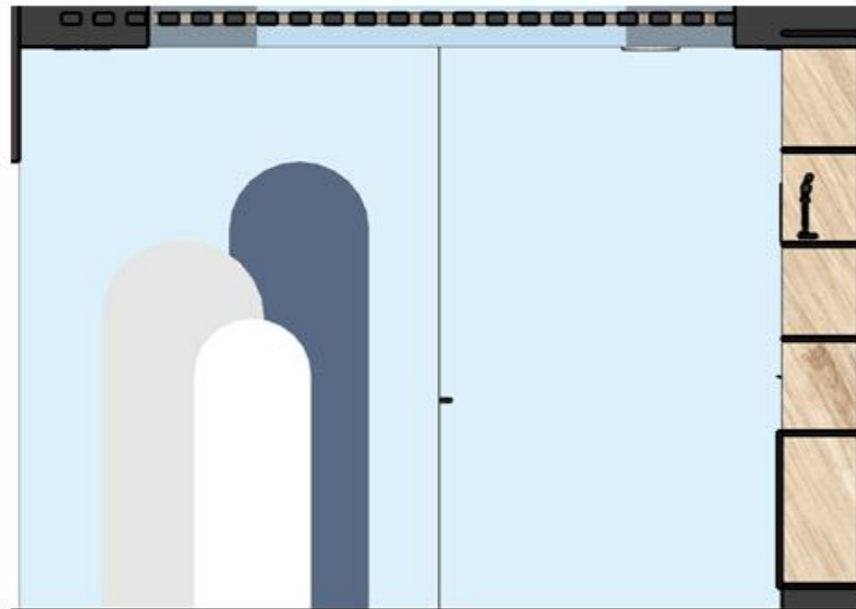

Elevación B

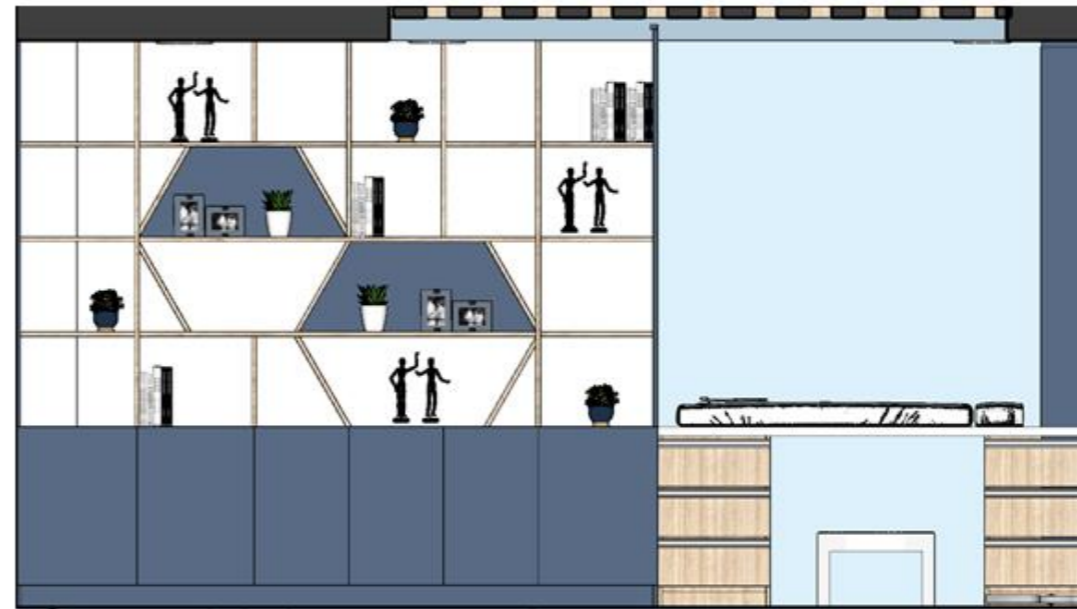

Elevación C

ELEVACIONES BLOQUE A – SALÓN DE USO MÚLTIPLE

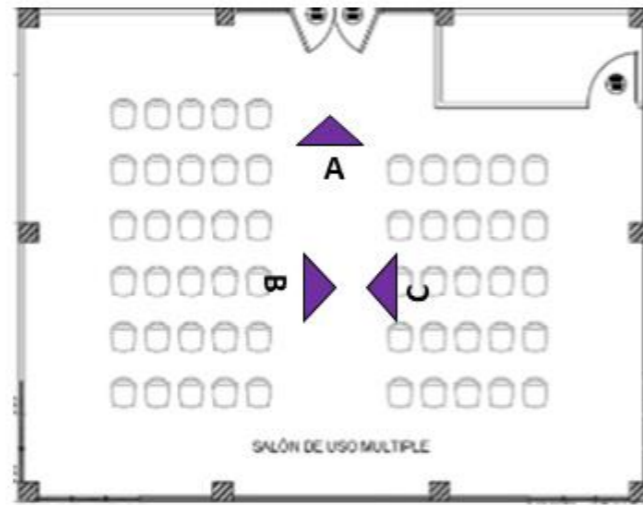

Elevación A

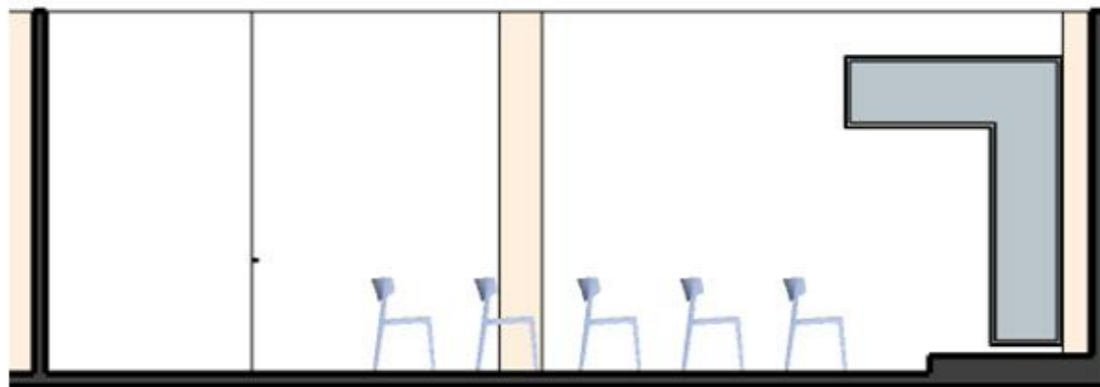

Elevación B

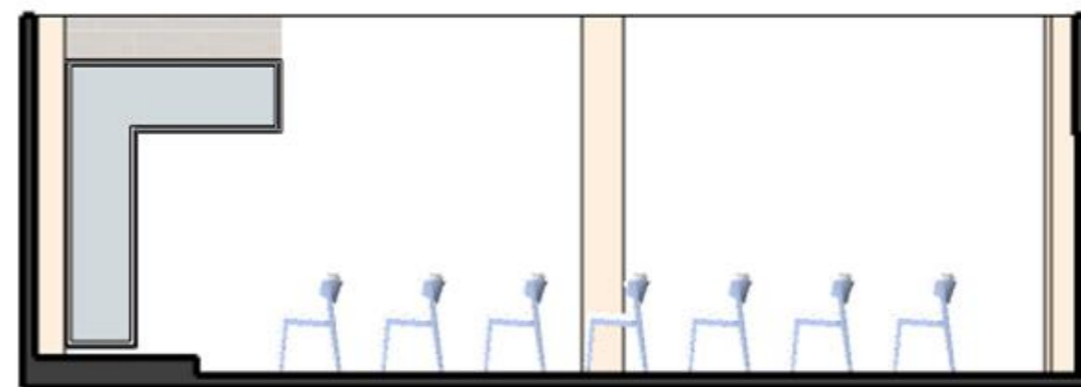

Elevación C

ELEVACIONES BLOQUE A – SALA, COMEDOR Y COCINA APARTAMENTO

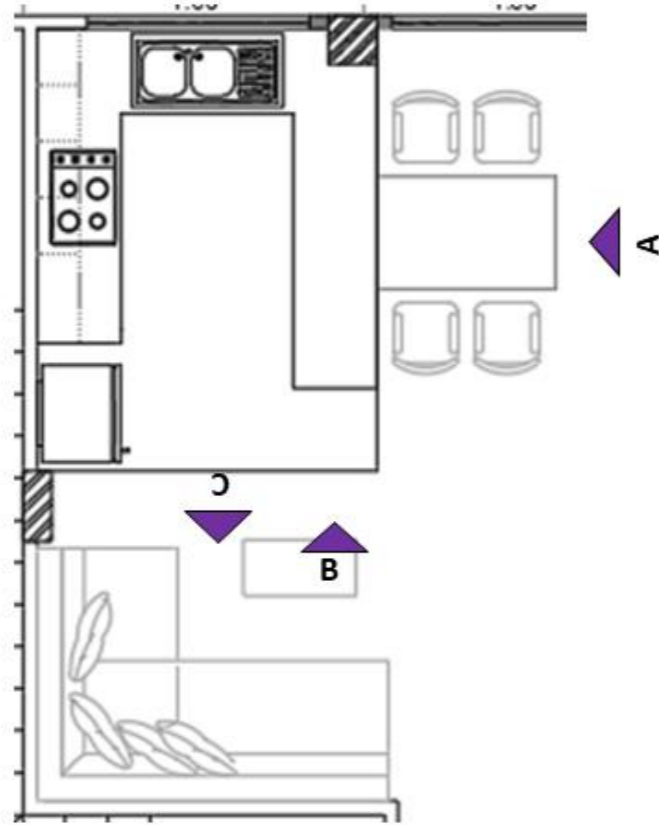

Elevación A



Elevación B



Elevación C

ELEVACIONES BLOQUE A – DORMITORIO APARTAMENTO

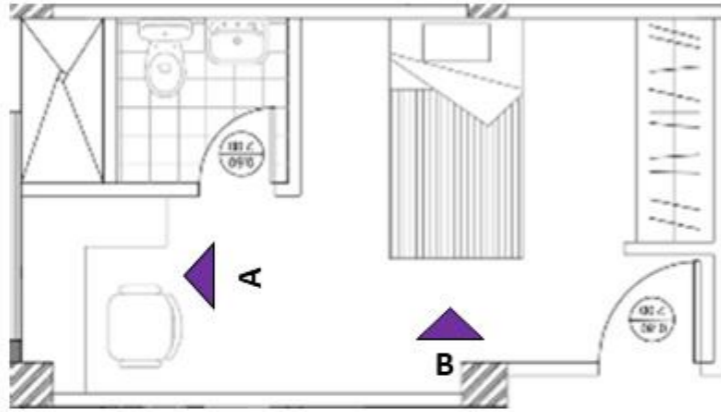

Elevación A



Elevación B

ELEVACIONES BLOQUE B – REGISTRO



Elevación A



Elevación B



ELEVACIONES BLOQUE B – COCINA

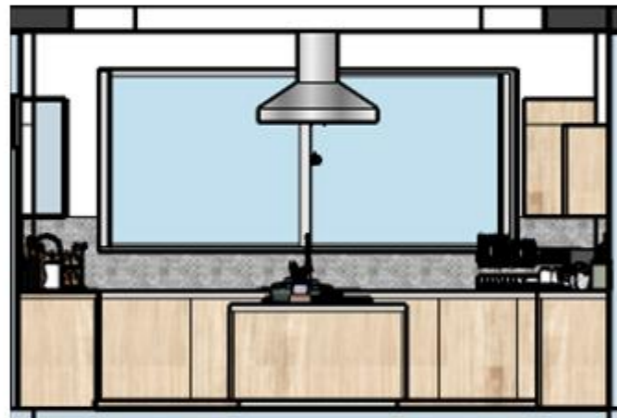
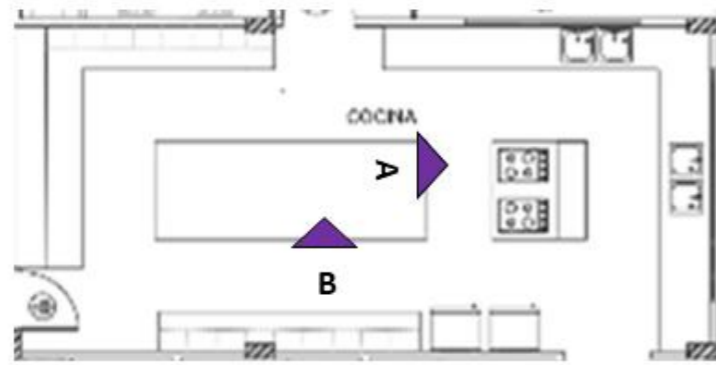

ELEVACIONES BLOQUE B – ÁREA DE COMEDOR Y ESTUDIO

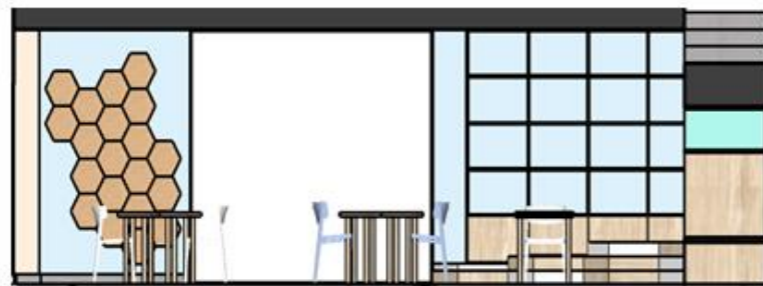
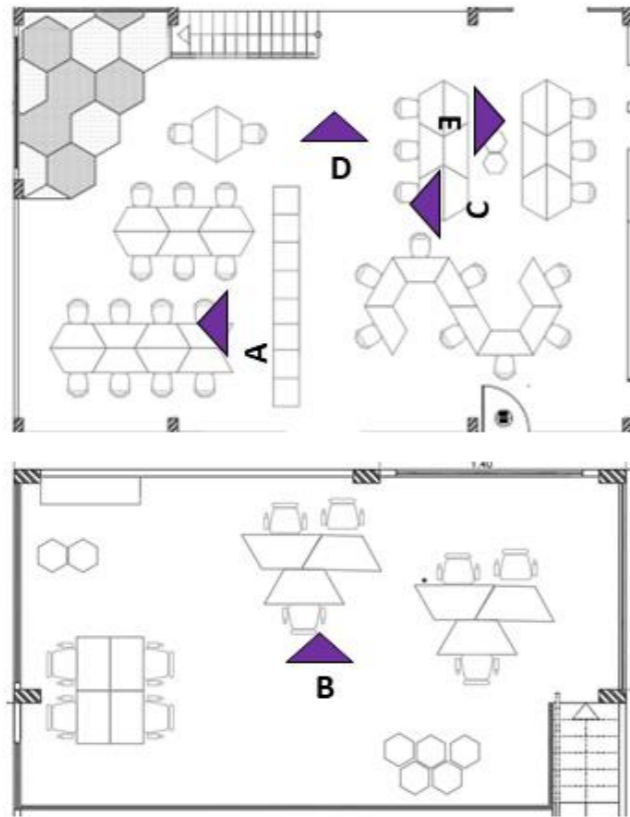

Elevación A



Elevación B



Elevación C



Elevación D



Elevación E



**Propuesta de mobiliario**

Tabla 12. propuesta de mobiliario diseñado

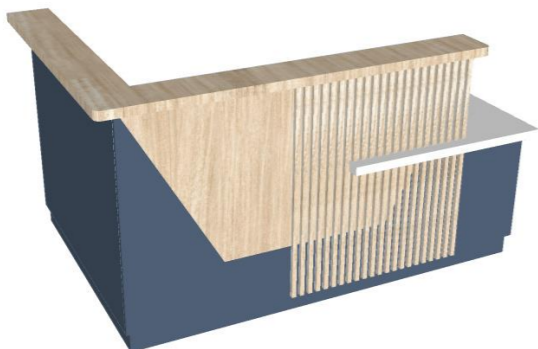
#	Imagen	Mueble	Ubicación	Materiales
1	 <p><i>Figura 52. mueble de exhibición y almacenamiento</i> Fuente: elaboración propia (2023)</p>	Mueble de almacenamiento	Consultorio	<p>Estilo: moderno</p> <p>Dimensiones: 2.85 x 2.58 x 0.35 m</p> <p>MDF recubierto de melamina de 18 mm de color Nácar.</p> <p>MDP recubierto de melamina de 18 mm color blanco.</p> <p>MDF recubierto de melamina de 18mm de color Azul acero.</p> <p>MDP recubierto de melamina de 18 mm color blanco.</p> <p>Tapacantos en PVC de color Nácar.</p> <p>Tapacantos en PVC de color Azul acero.</p>
2	 <p><i>Figura 53. counter de recepción</i> Fuente: elaboración propia (2023)</p>	Counter de recepción	Recepción	<p>Estilo: moderno</p> <p>Dimensiones: 1.97 x 1.14 x 1.28 m</p> <p>MDF recubierto de melamina de 18 mm de color Nácar.</p> <p>MDP recubierto de melamina de 18 mm color blanco.</p> <p>MDF recubierto de melamina de 18mm de color Azul acero.</p> <p>MDP recubierto de melamina de 18 mm color blanco.</p> <p>Tapacantos en PVC de color Blanco.</p> <p>Tapacantos en PVC de color Nácar.</p> <p>Tapacantos en PVC de color Azul acero.</p>

**Autor: elaboración propia**

Tabla 13. propuesta de mobiliario diseñado

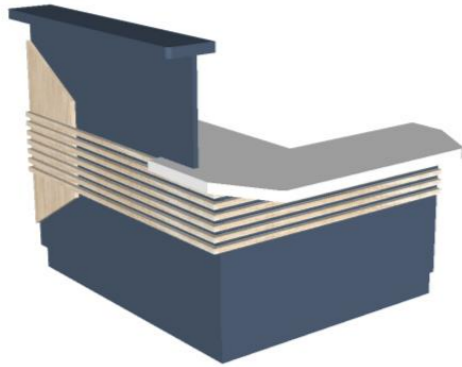
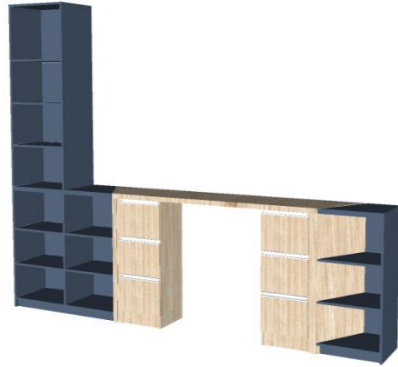
#	Imagen	Mueble	Ubicación	Materiales
3	 <p><i>Figura 54. counter de registro</i> Fuente: elaboración propia (2023)</p>	Counter de registro	Área de registro	<p>Estilo: moderno</p> <p>Dimensiones: 194 x 1.14 x 1.44 m</p> <p>MDF recubierto de melamina de 18 mm de color Nácar.</p> <p>MDP recubierto de melamina de 18 mm color blanco.</p> <p>MDF recubierto de melamina de 18mm de color Azul acero.</p> <p>MDP recubierto de melamina de 18 mm color blanco.</p> <p>Tapacantos en PVC de color Nácar.</p> <p>Tapacantos en PVC de color Azul acero.</p>
4	 <p><i>Figura 55. mesa de trabajo y almacenamiento</i> Fuente: elaboración propia (2023)</p>	Mesa de trabajo y almacenamiento	Taller y almacenamiento	<p>Estilo: moderno</p> <p>Dimensiones: 3.53 x 2.81 x 0.45 m</p> <p>MDF recubierto de melamina de 18 mm de color Nácar.</p> <p>MDP recubierto de melamina de 18 mm color blanco.</p> <p>MDF recubierto de melamina de 18mm de color Azul acero.</p> <p>MDP recubierto de melamina de 18 mm color blanco.</p> <p>Tapacantos en PVC de color Blanco.</p> <p>Tapacantos en PVC de color Nácar.</p> <p>Tapacantos en PVC de color Azul acero.</p> <p>Perfil euro c.</p>

**Autor: elaboración propia**

Tabla 14. propuesta de mobiliario diseñado

#	Imagen	Mueble	Ubicación	Materiales
5		Mueble de estudio	Área de Comedor y estudio	<p>Estilo: moderno</p> <p>Dimensiones: 0.89 x 0.90 x 1.25 m</p> <p>MDF recubierto de melamina de 18 mm de color Nácar.</p> <p>Tapacantos en PVC de color Nácar.</p> <p>Asiento de esponja de 5cm recubierto con textil impermeable azul.</p>

Figura 56. Mueble de estudio  
Fuente: elaboración propia (2023)

Autor: elaboración propia

**Diseño de Mueble de almacenamiento**

Ubicación: consultorio

Escala 1:20

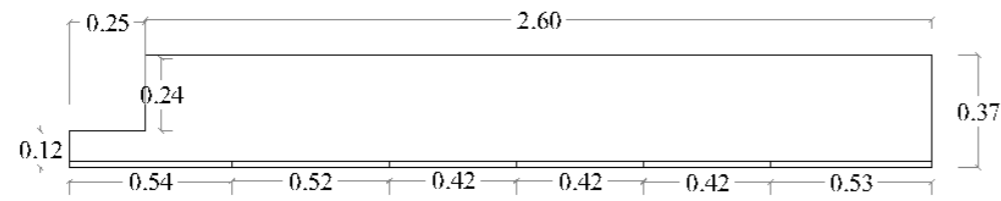

PLANTA

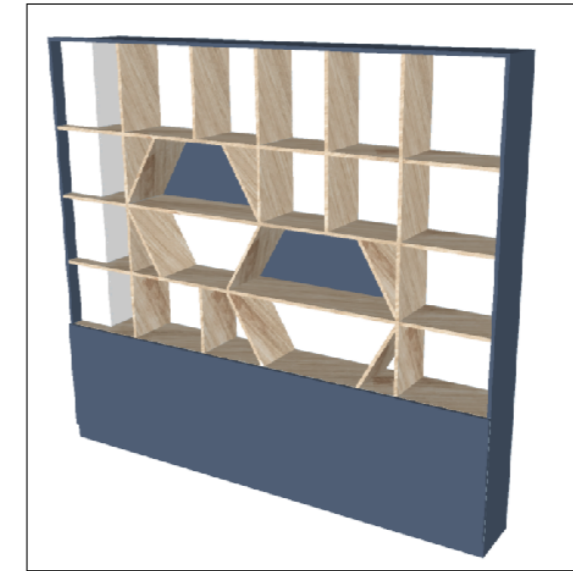

PERSPECTIVA

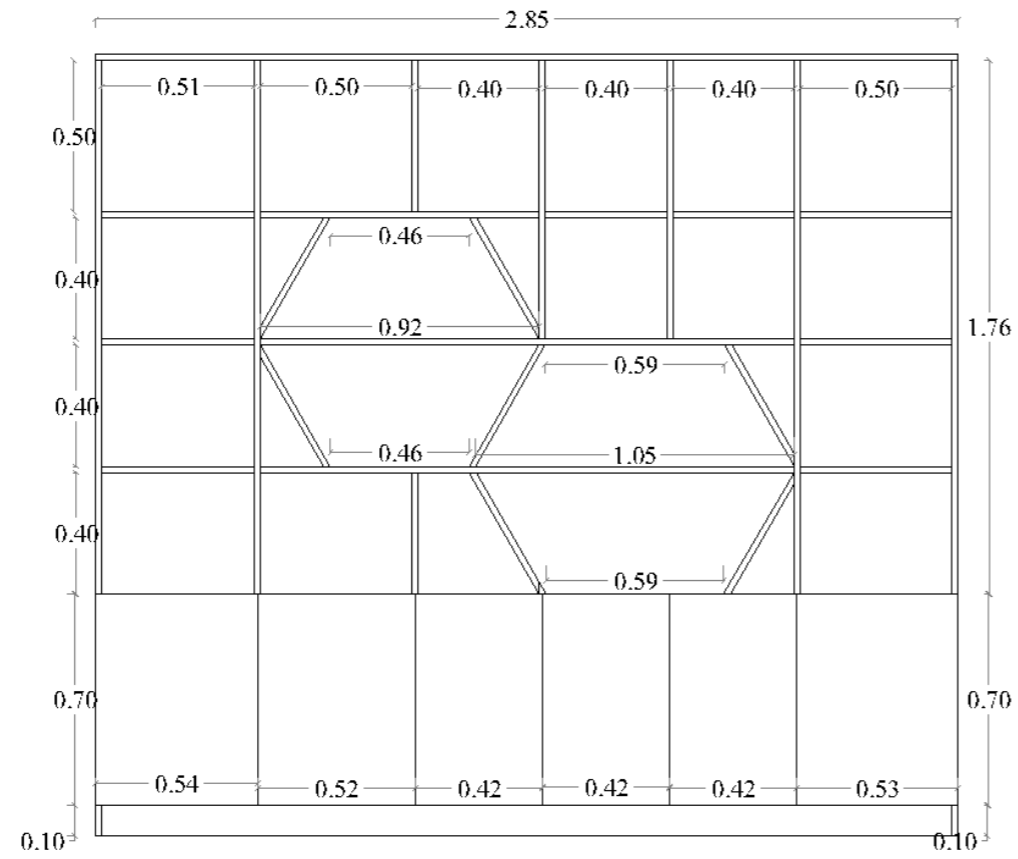

ALZADO FRONTAL

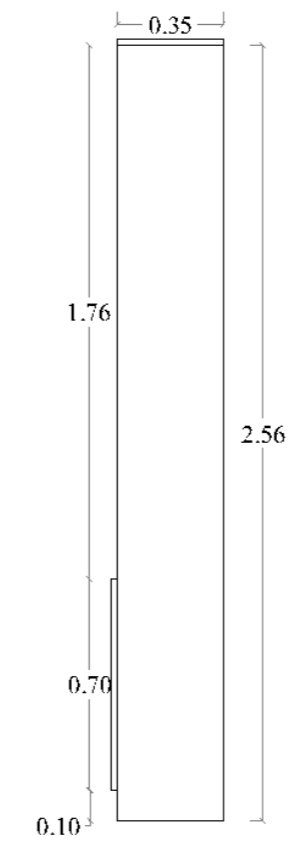

ALZADO LATERAL

Despiece mueble de almacenamiento

S/E

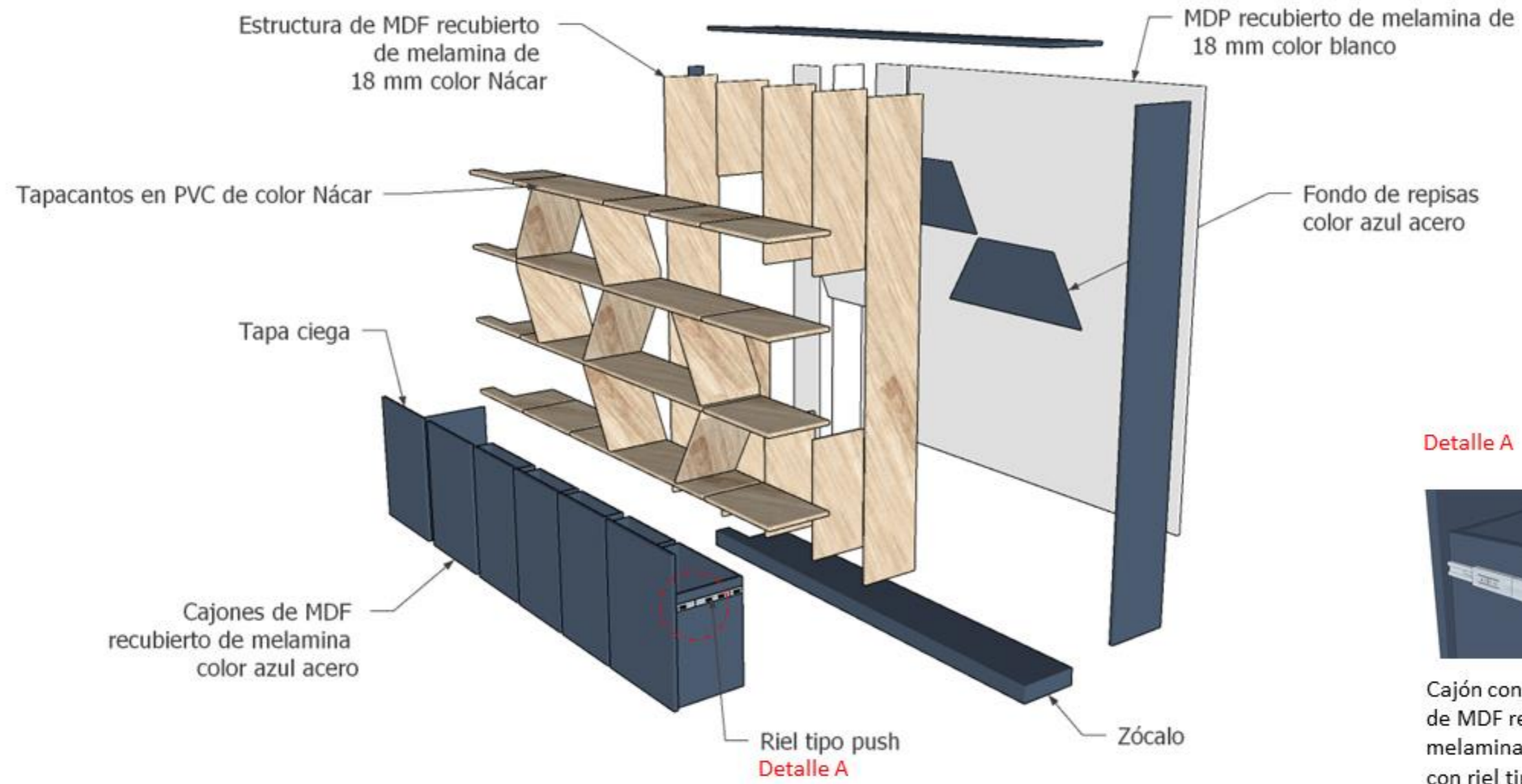

## Diseño de Counter de recepción

Ubicación: recepción

Escala 1:20

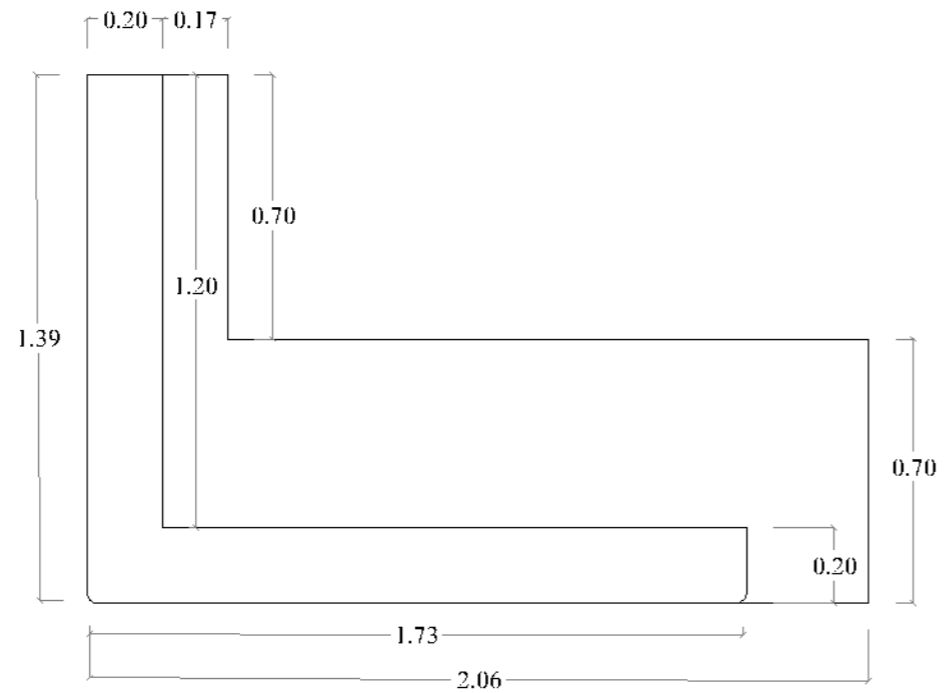

PLANTA

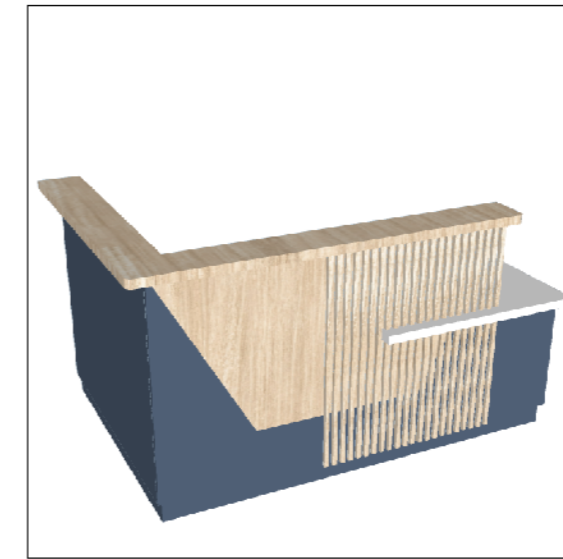

PERSPECTIVA

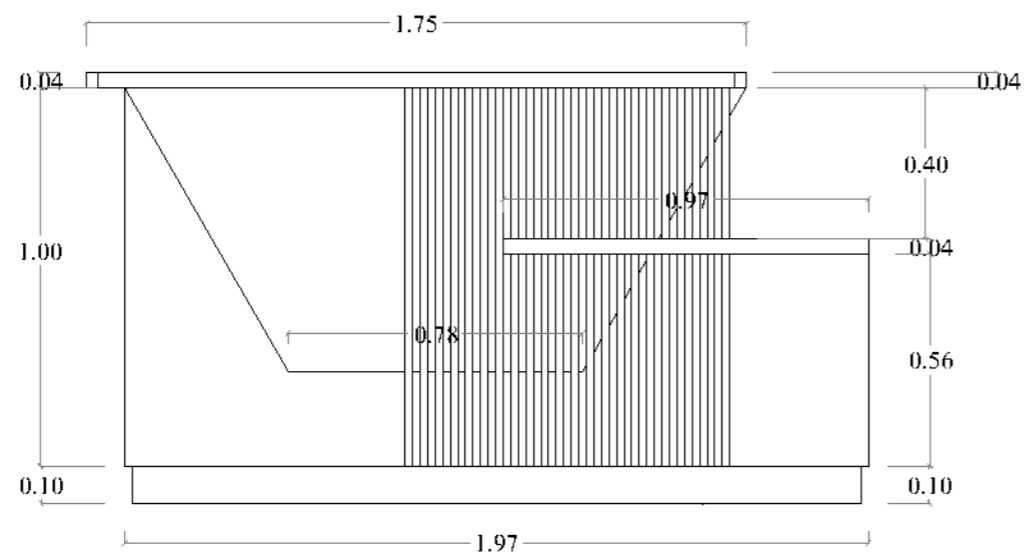

ALZADO FRONTAL

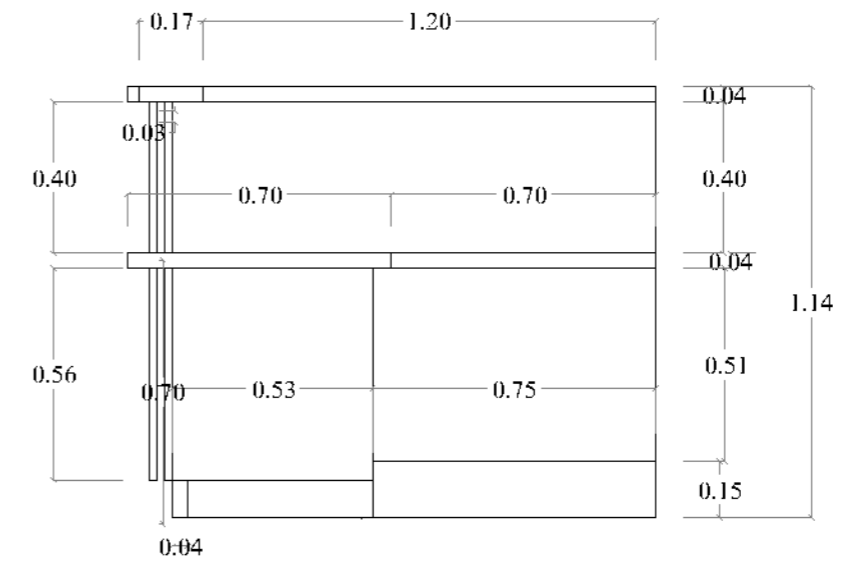

ALZADO LATERAL



**Despiece Counter de recepción**

S/E

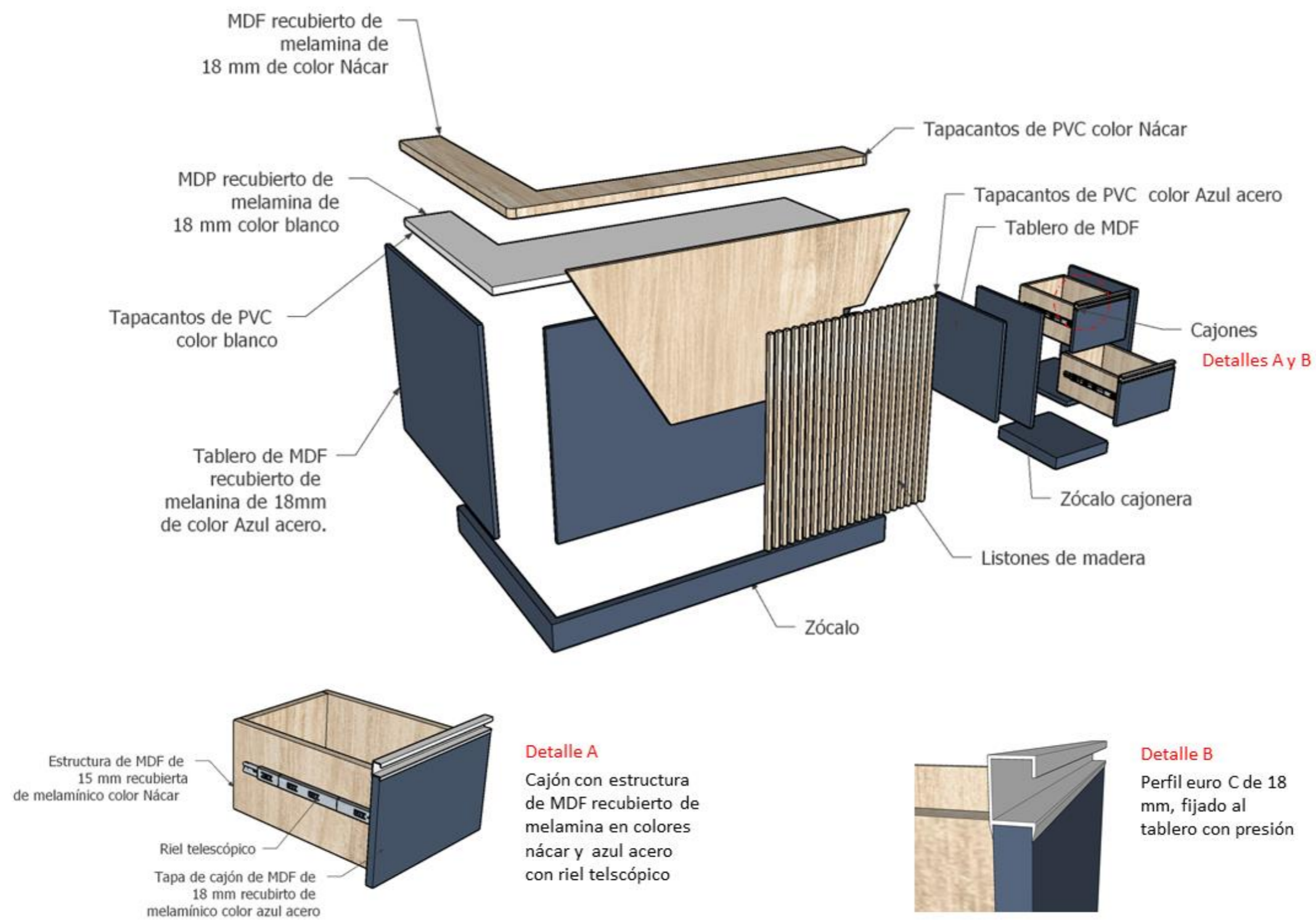

## Diseño de Counter de registro

Ubicación: área de registro

Escala 1:20

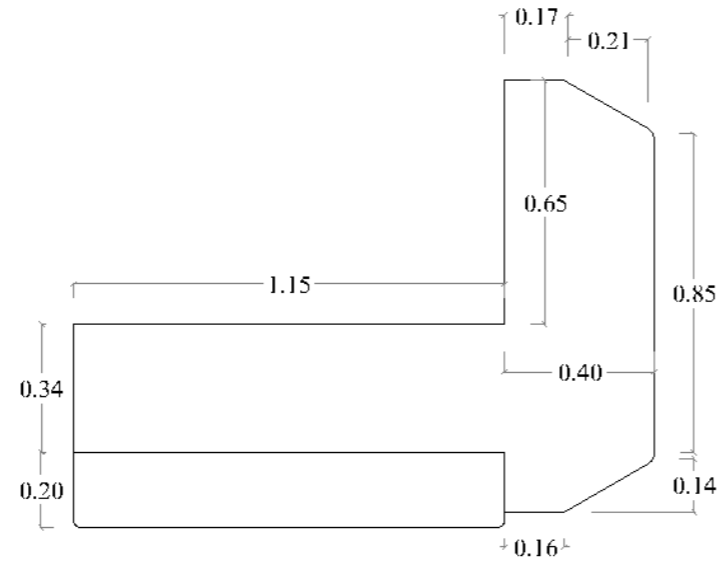

PLANTA

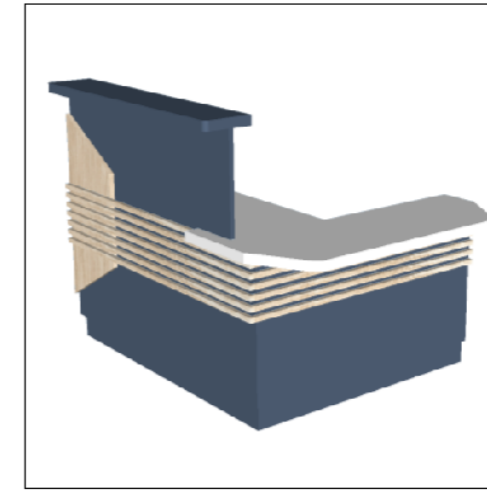

PERSPECTIVA

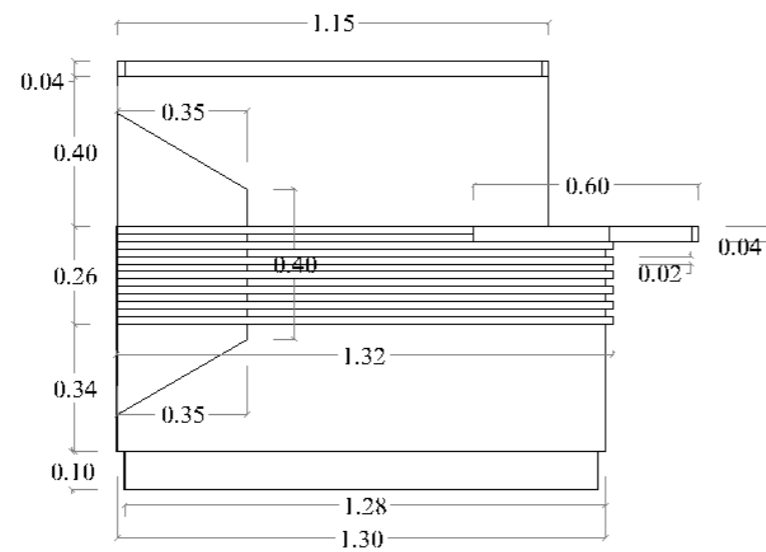

ALZADO FRONTAL

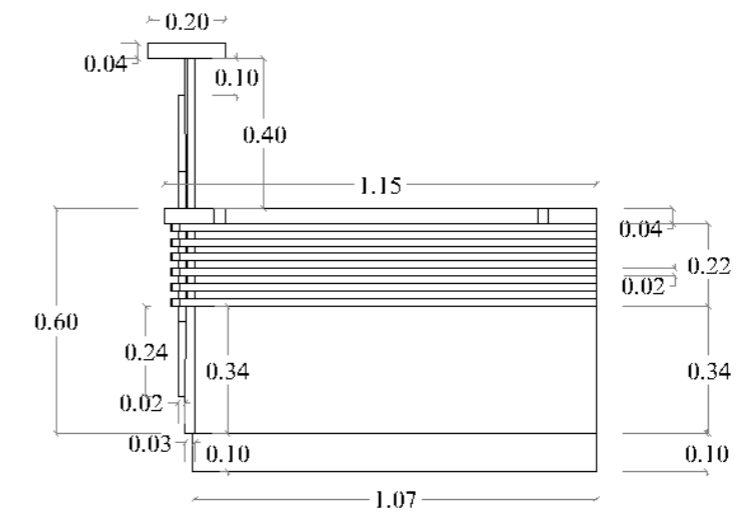

ALZADO LATERAL



Despiece Counter de registro

S/E

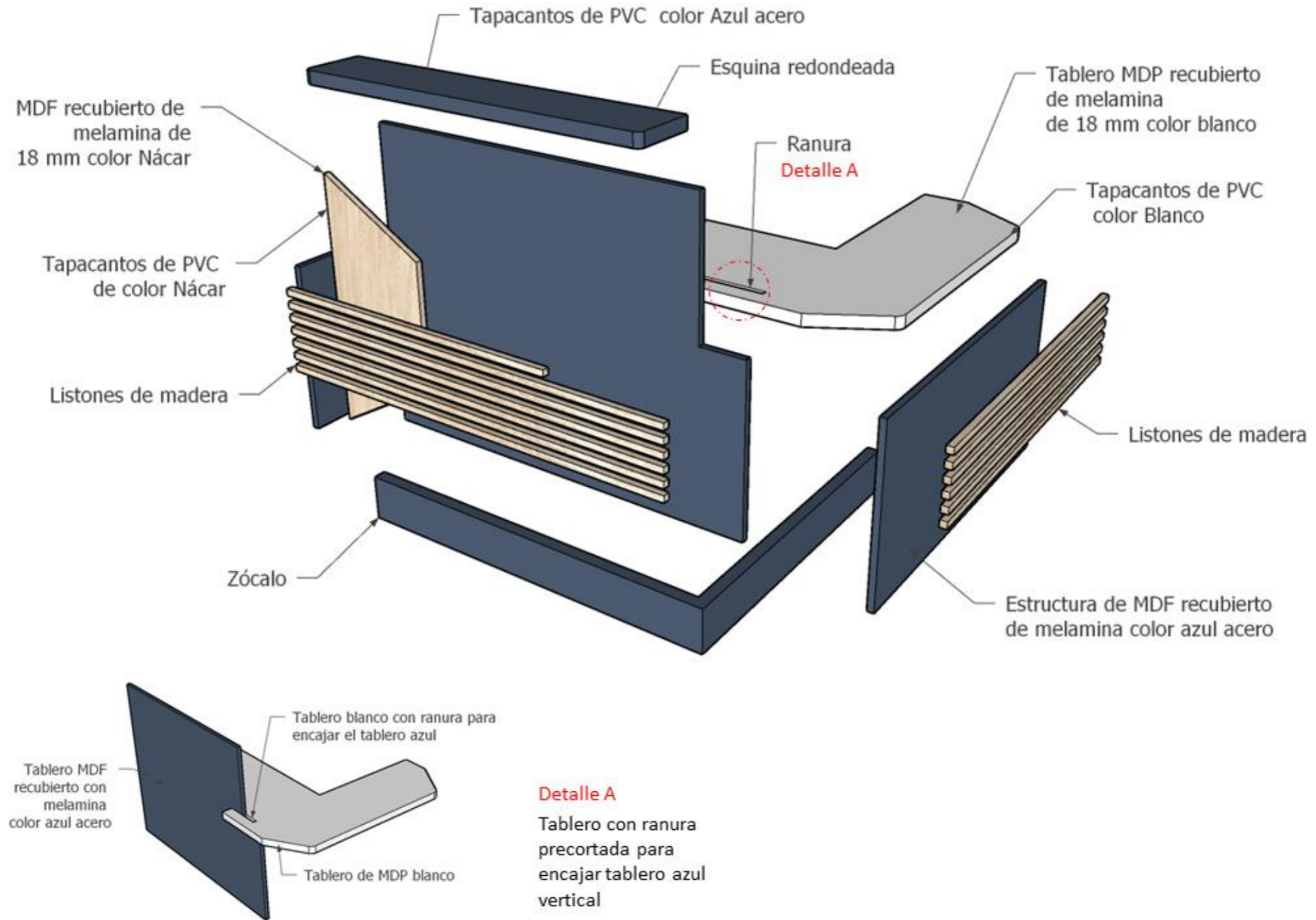

# Diseño de mueble de trabajo y almacenamiento

Ubicación: taller

Escala 1:20

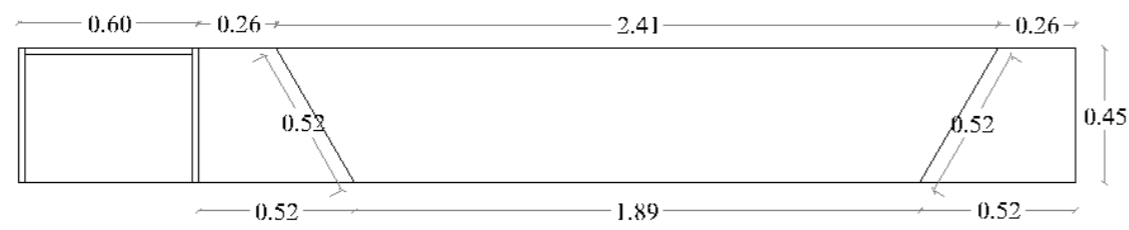

PLANTA

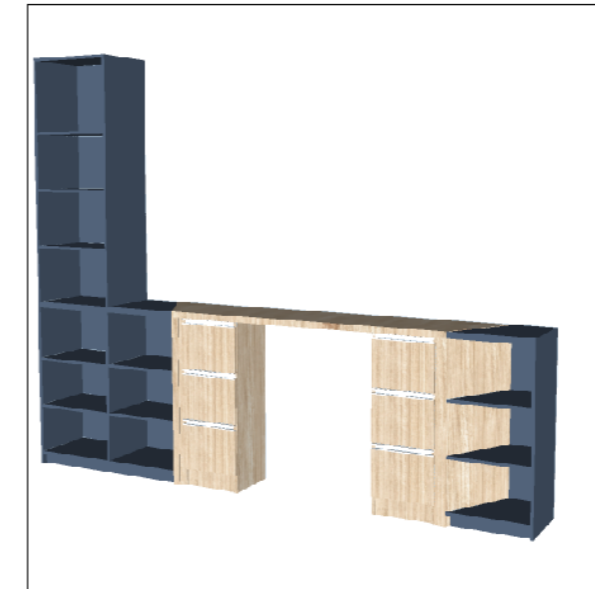

PERSPECTIVA

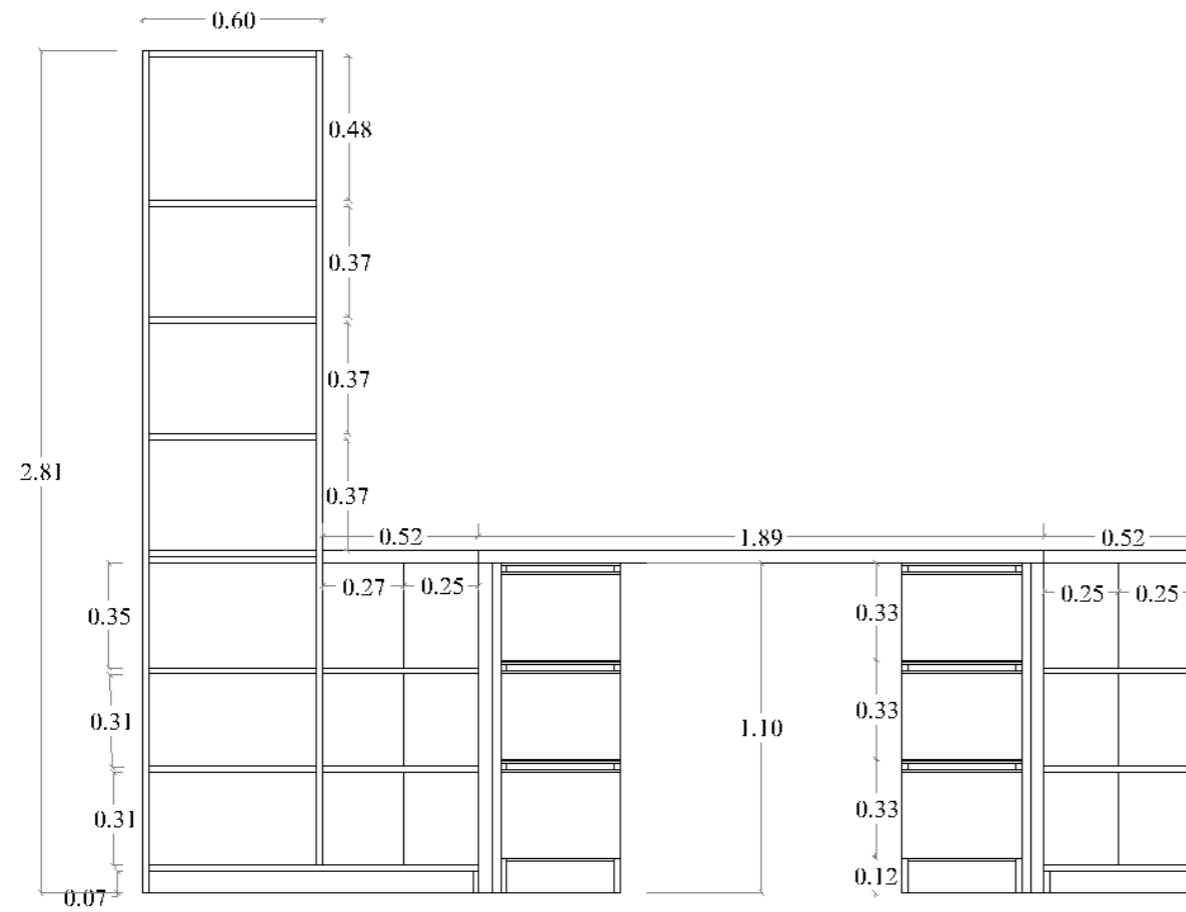

ALZADO FRONTAL

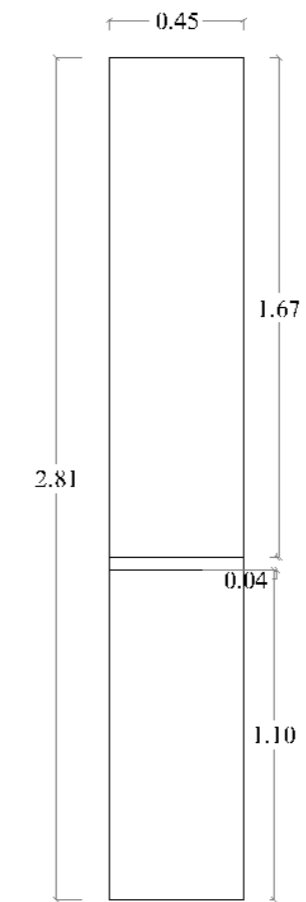

ALZADO LATERAL

## Despiece mueble de trabajo y almacenamiento

S/E

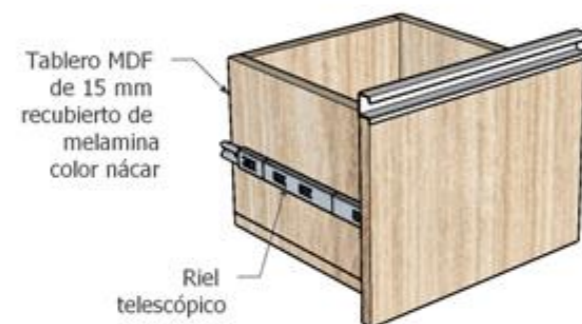
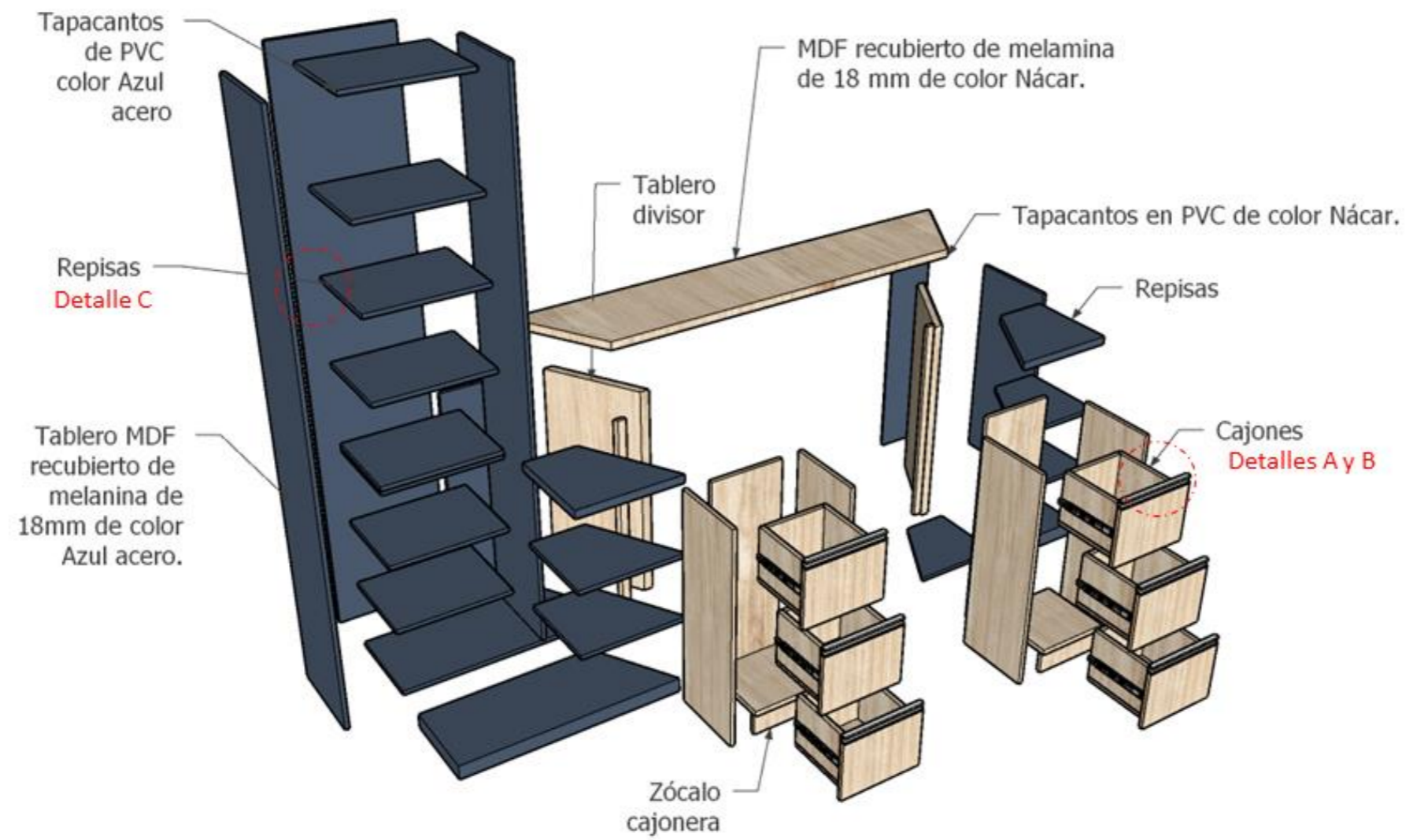

### Detalle A

Tablero con ranura precortada para encajar tablero azul vertical



### Detalle B

Perfil euro C de 18 mm, fijado al tablero a presión



### Detalle C

Repisa fijada con soporte para repisas atornillado al tablero

## Diseño de Mesa de estudio tipo A

Ubicación: área de comedor y estudio

Escala 1:20

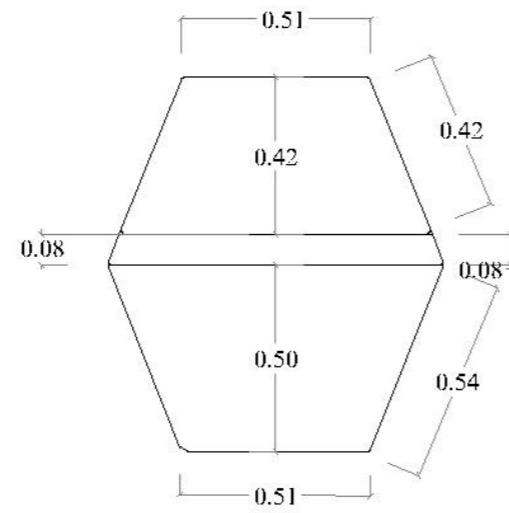

PLANTA



PERSPECTIVA

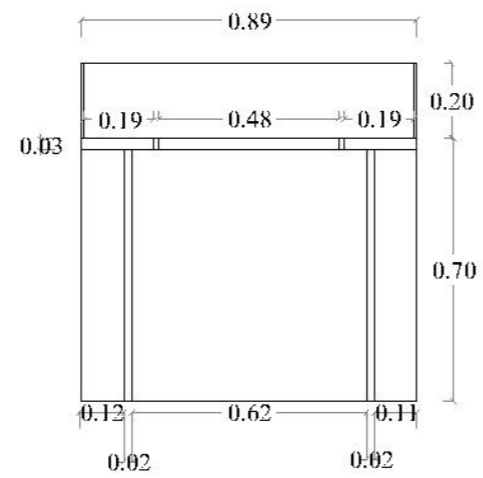

ALZADO FRONTAL

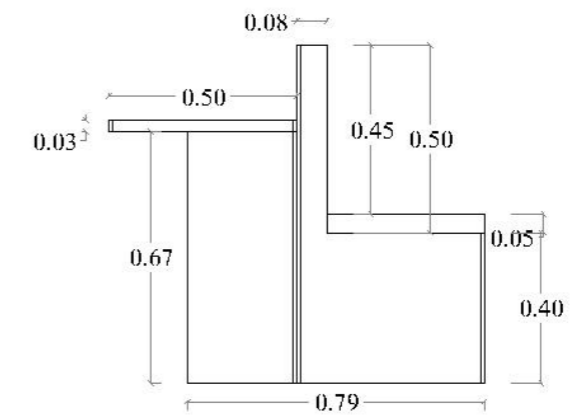

ALZADO LATERAL

## Diseño de Mesa de estudio tipo B

Ubicación: área de comedor y estudio

Escala 1:20

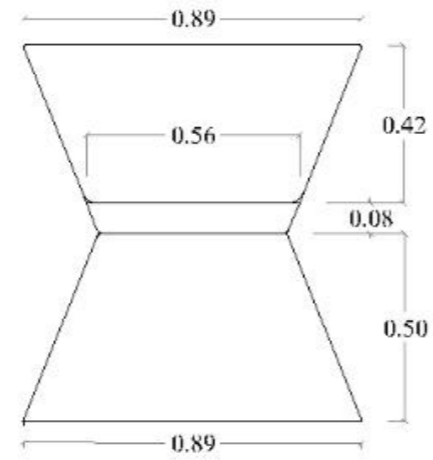

PLANTA



PERSPECTIVA

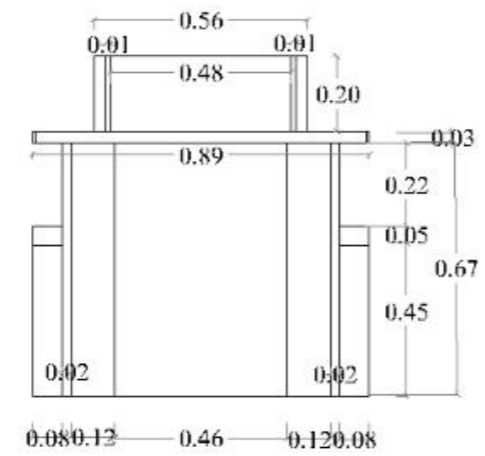

ALZADO FRONTAL

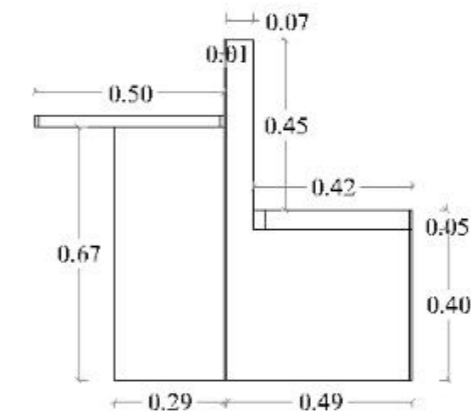

ALZADO LATERAL



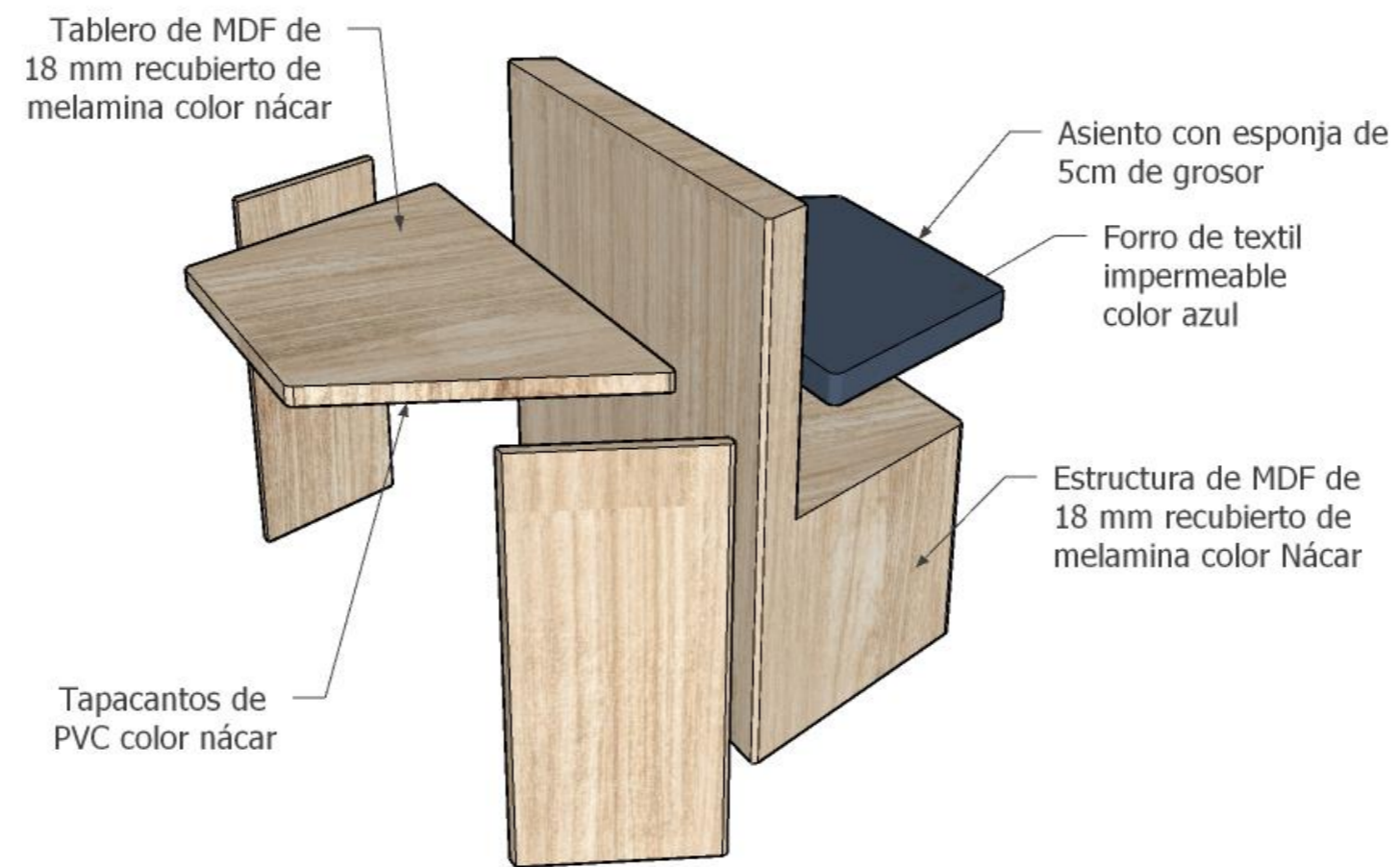

**Despiece Mesa de estudio tipo A y B**

S/E





## Catálogo de mobiliario

Tabla 15. catálogo de mobiliario

#	Imagen	Ubicación	Nombre	Proveedor	Características
1	 <p><i>Figura 57. lámpara colgante Thelma</i> Fuente: Marriott (2023)</p>	Comedor del departamento	Lámpara colgante Thelma black	Marriott	Lámpara colgante cónica negra Material: aluminio Estilo industrial
2	 <p><i>Figura 58. cómoda Marisol</i> Fuente: El Bosque (2023)</p>	Cuartos del departamento	Cómoda Marisol 4 Cajones Blanca – Blanco	El Bosque	Estructura fabricada con MDF y MDP. Diseño moderno.
3	 <p><i>Figura 59. silla colectiva Wing celeste</i> Fuente: MAD (2023)</p>	Salón de uso múltiples Área de estudio / comedor	Silla colectiva Wing celeste	MAD	Diseño de estilo vintage. Mobiliario colectivo. Polipropileno con fibra de vidrio.

Autor: elaboración propia

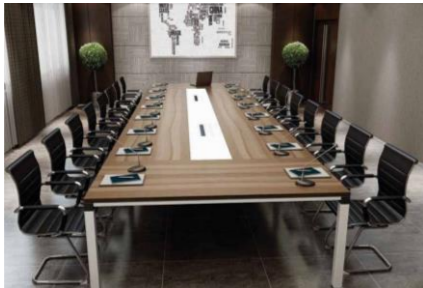

Tabla 16. catálogo de mobiliario

#	Imagen	Ubicación	Nombre	Proveedor	Características
4	 <p><i>Figura 60. silla NILS</i> Fuente: Megamobilier (2023)</p>	Sala de reuniones	NILS	Megamobilier	<p>Brazos de Polipropileno.</p> <p>Mecanismo basculante a 90°.</p> <p>Base de 70mm.</p>
5	 <p><i>Figura 61. mesa Senegal</i> Fuente: Megamobilier (2023)</p>	Sala de reuniones	Mesa “SENEGAL”	Megamobilier	<p>Dimensiones: 2.66 x 0.90 x 0.80 m</p> <p>Estructura tubular metálica.</p> <p>Tablero Rh melánico.</p>
6	 <p><i>Figura 62. escritorio Mónaco en L</i> Fuente: Megamobilier (2023)</p>	<p>Dirección general</p> <p>Contabilidad</p>	Escritorio Mónaco en L	Megamobilier	<p>Estructura metálica blanca.</p> <p>Tablero MDF recubierto de melamina color Espresso.</p> <p>Dimensiones: 1.25 x 1.50 m.</p>

Autor: elaboración propia





Tabla 17. catálogo de mobiliario

#	Imagen	Ubicación	Nombre	Proveedor	Características
7	 <p><i>Figura 63. silla Eames</i> Fuente: Megamobilier (2023)</p>	<p>Dirección general</p> <p>Consultorio</p> <p>Cafetería</p> <p>Área de registro</p>	Silla Eames Tulip	Megamobilier	Base de Polipropileno con patas de madera.
8	 <p><i>Figura 64. silla Apolo</i> Fuente: Auron Mobiliario (2023)</p>	<p>Dirección general</p> <p>Contabilidad</p> <p>Recepción</p> <p>Área de registro</p>	Silla Apollo	AURO MOBILIARIO	<p>Silla ergonómica.</p> <p>Altura regulable.</p> <p>Asiento gris y malla turauesa</p>
9	 <p><i>Figura 65. silla Apolo</i> Fuente: Colineal (2023)</p>	<p>Sala de espera</p> <p>Sala del departamento</p>	Sillón en L	Colineal	<p>Dimensiones: 2.40 x 1.72 x 86 x 0.78 m</p> <p>Estilo moderno</p> <p>Patas de madera color wengué.</p>



Autor: elaboración propia

Tabla 18. catálogo de mobiliario

#	Imagen	Ubicación	Nombre	Proveedor	Características
10	 <p><i>Figura 66. Set de mesa</i> Fuente: NIU HOM (2023)</p>	Sala de espera	Set de mesa escandinava blanca	NIU HOM	Dimensiones: 1.00 x 0.50 x 0.40 m / 0.70 x 0.35 x 0.35 m Elaborado con placas de MDF de la clase 2P, madera de pino maciza.
11	 <p><i>Figura 67. butaca</i> Fuente: Metros Lineales (2023)</p>	Sala de espera	Butaca	Metros Lineales	Madera roble. Tela hipoalérgica. Esponja de alta densidad.
12	 <p><i>Figura 68. silla Dots</i> Fuente: Boyacá (2023)</p>	Taller y almacenamiento	Silla de Madera para Bar Dots	Boyacá	Dimensiones: 42,5 x 0,84 x 0.48 m Patas de madera.



Autor: elaboración propia

Tabla 19. catálogo de mobiliario

#	Imagen	Ubicación	Nombre	Proveedor	Características
13	 <p><i>Figura 69. silla Patty</i> Fuente: Altosa mobiliario (2023)</p>	<p>Consultorio</p> <p>Dormitorio 1 y 2</p>	Patty blanca espaldar alto	ALTOSA MOBILIARIO	<p>Material: cuero sintético</p> <p>Dimensiones: 0.45 x 0.50 x 0.47 m</p>
14	 <p><i>Figura 70. percha Zenda</i> Fuente: Megamobilier (2023)</p>	Taller y almacenamiento	Percha Zenda	Megamobilier	<p>Dimensiones: 2.00 x 1.12 x 0.35 m</p> <p>Percha metálica de 5 espacios 0.70 m.</p> <p>Color negro</p>
15	 <p><i>Figura 71. silla colectiva Wing gris</i> Fuente: MAD (2023)</p>	<p>Área de estudio/comedor</p> <p>Salón de uso múltiples</p>	Silla colectiva Wing gris	MAD	<p>Diseño de estilo vintage.</p> <p>Mobiliario colectivo.</p> <p>Polipropileno con fibra de vidrio.</p>



Autor: elaboración propia

Tabla 20. catálogo de mobiliario

#	Imagen	Ubicación	Nombre	Proveedor	Características
16	 <p><i>Figura 72. silla colectiva Wing blanco</i> Fuente: MAD (2023)</p>	<p>Área de estudio/comedor</p> <p>Salón de uso múltiples</p>	Silla colectiva Wing blanco	MAD	<p>Diseño de estilo vintage.</p> <p>Mobiliario colectivo.</p> <p>Polipropileno con fibra de vidrio.</p>
17	 <p><i>Figura 73. disco pirámide</i> Fuente: Megamobilier (2023)</p>	Cafetería	Disco pirámide	Megamobilier	<p>Base disco pirámide.</p> <p>Tablero redondo de MDF blanco de 18 mm.</p>
18	 <p><i>Figura 74. silla Eames con brazos</i> Fuente: Megamobilier (2023)</p>	Cafetería	Silla plástica Eames blanco con brazos	ALTOSA MOBILIARIO	<p>Dimensione: 0.58 x 0.82 x 0.41 m</p> <p>Color: Blanco</p> <p>Patas de madera de pino</p> <p>Base del asiento de polipropileno</p>

Autor: elaboración propia

Tabla 21. catálogo de mobiliario

#	Imagen	Ubicación	Nombre	Proveedor	Características
19	 <p><i>Figura 75. Kemper cuádruple</i> Fuente: Megamobilier (2023)</p>	Mezzanine	Kemper Cuádruple	Megamobilier	<p>De 12 puertas.</p> <p>Dimensiones: 1.80 x 0.96 x 0.35 m.</p> <p>Color blanco.</p>
20	 <p><i>Figura 76. Zuma 180 estanterías</i> Fuente: Megamobilier (2023)</p>	Área de registro	Zuma 180 Estanterías	Megamobilier	<p>Dimensiones: 1.80 x .080 x .040 m</p>

Autor: elaboración propia

# PROPUESTA DE JARDÍN Y HUERTO

Jardín - Bloque A

Escala 1:20

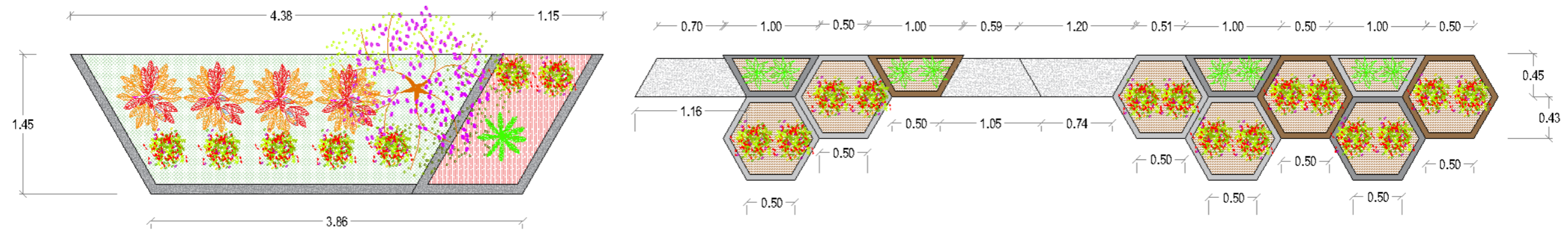

Huerto - Bloque B

Escala 1:20

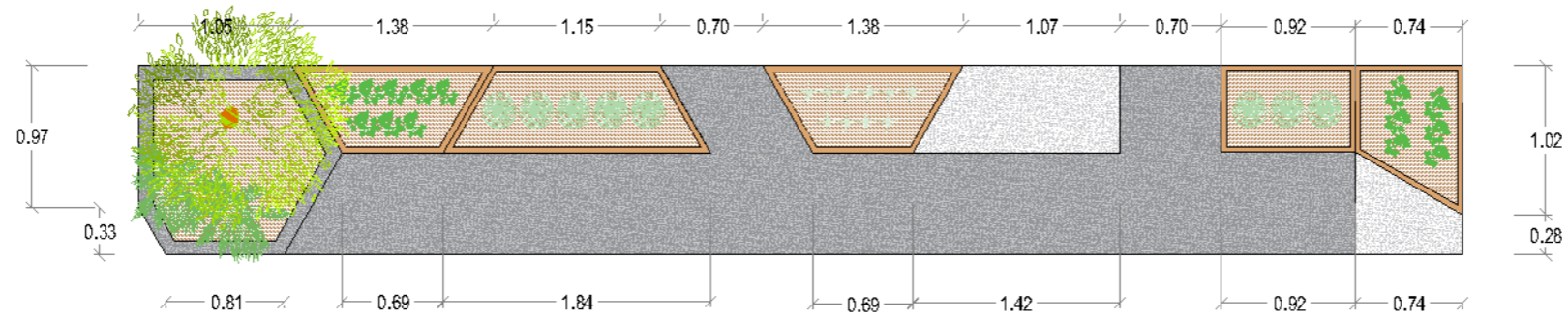

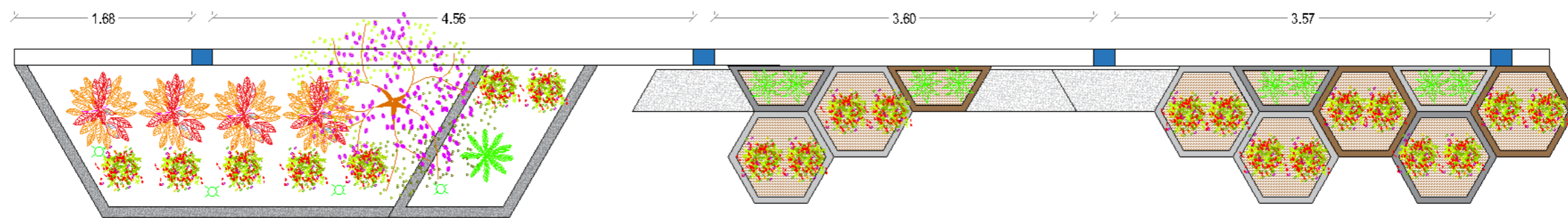

■ Apliques de pared

○ Spot de piso

**PLANO DE LUMINARIA JARDÍN**

Escala 1:20



SECCIÓN JARDÍN





Tabla 22. especies vegetales jardinera hexágonos





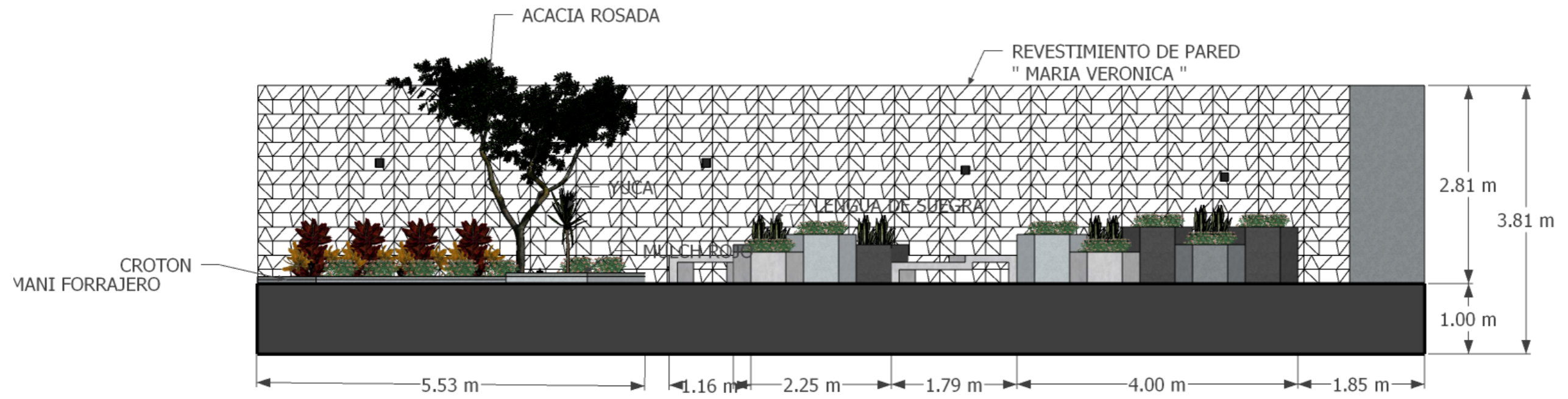

Imagen	Nombre científico	Nombre común	Altura máxima	Diámetro de copa	Hidratación			Luz solar
					●	●●	●●●	☀️ □
	<i>Sansevieria trifasciata</i>	Lengua de suegra	1.20 m	0.02 – 0.10 m	x			x
	<i>Lantana camara</i> var. <i>'mutabilis</i>	Lantana	2 m	0.60 m	x			x

Figura 77. lengua de suegra  
Fuente: Huertos Ecuador (2023)

Figura 78. lantana  
Fuente: Hogarmanía (2023)





Autor: elaboración propia

Tabla 23. especies vegetales jardinera

Imagen	Nombre científico	Nombre común	Altura máxima	Diámetro de copa	Hidratación			Luz solar	
					●	●●	●●●	☁	☀☐
 <p>Figura 79. Acacia rosada Fuente: Guía Verde (2023)</p>	<i>Robinia hispida L.</i>	Acacia rosada	5 m	4 m	x				x
 <p>Figura 80. crotón Fuente: ISTMAS (2023)</p>	<i>Codiaeum Variegatum Pictum</i>	Crotón	0.90 m	0.70 m	x				x
 <p>Figura 81. yuca Fuente: Hogarmanía (2023)</p>	<i>Yucca elephantipes</i>	Yuca	4 m	2 m	x				x
 <p>Figura 82. maní forrajero Fuente: Vetiveria (2023)</p>	<i>Arachis Pintoi</i>	Maní forrajero	0.20 m	-		x			x

Autor: elaboración propia

Tabla 24. especies vegetales huerto

Imagen	Nombre científico	Nombre común	Altura máxima	Diámetro de copa	Hidratación			Luz solar
					●	●●	●●●	☀☐
 <p>Figura 83. lechuga Fuente: Infoaliementa (2023)</p>	<i>Lactuca sativa L.</i>	Lechuga	0.30 m	0.30 m		x		x
 <p>Figura 84. espinaca Fuente: Jardinedia (2023)</p>	<i>Spinacia oleracea</i>	Espinaca	0.50 m	0.40 m		x		x
 <p>Figura 85. menta Fuente: Agromática (2023)</p>	<i>Mentha x piperita</i>	Menta	0.20m – 1.00m	0.40 m			x	x
 <p>Figura 86. cilantro Fuente: Agromática (2023)</p>	<i>Coriandrum sativum</i>	Cilantro	0.60 m	0.40 m	x			x
 <p>Figura 87. cebollín Fuente: Infoagro México (2023)</p>	<i>Allium schoenoprasum</i>	Cebollín	0.45 m	0.1 m		x		x

Autor: elaboración propia

Tabla 25. especies vegetales jardinera patio

Imagen	Nombre científico	Nombre común	Altura máxima	Diámetro de copa	Hidratación				Luz solar
					●	●●	●●●	☁	☀☐
	Persea americana	Aguacate	12 m	4 m		x			x

Figura 88. aguacate  
Fuente: Mundo huerto (2023)





	<i>Chrysalidocarpus Lutescens</i>	Areca	3.00 m	2 m		x			x
--	-----------------------------------	-------	--------	-----	--	---	--	--	---

Figura 89. areca  
Fuente: Agrodimeza (2023)

Autor: elaboración propia

Tabla 26. ficha técnica de materiales para jardín y huerto

#	Imagen	Nombre	Proveedor	Características
1	 <p><i>Figura 90. mulch rojo</i> Fuente: Jardinería Rancho Alegre (2023)</p>	Mulch rojo	Jardinería Rancho Alegre	Decorativo. Controla maleza. Ahorra agua.
2	 <p><i>Figura 91. concreto</i> Fuente: HOLCIM (2023)</p>	Concreto	HOLCIM	Mezcla homogénea. Calidad y resistencia constante. Bombeable.
3	 <p><i>Figura 92. pigmentos para concreto</i> Fuente: Sika (2023)</p>	Pigmento de concreto	Sika	No afecta los tiempos de fraguado del cemento. Buena resistencia a los rayos ultravioleta. Se mantiene el color a lo largo del tiempo.
4	 <p><i>Figura 93. Revestimiento María Victoria</i> Fuente: Pladecons (2023)</p>	Revestimiento María Victoria	Pladecons	Revestimiento 3D para exterior. Peso (kg): 7 kg [15.43 lb] Medidas: 65 cm x 40 cm x 2 cm

Autor: elaboración propia

Tabla 27. ficha técnica de materiales y elementos para el área de juegos

#	Imagen	Nombre	Proveedor	Características
1	 <p><i>Figura 94. Juego infantil</i> Fuente: Zona activa (2023)</p>	Juego infantil	Zona activa	<p>Áreas de niños que benefician en su desarrollo y destrezas motrices.</p> <p>Contiene tobogán, resbaladeras.</p>
2	 <p><i>Figura 95. piso de caucho</i> Fuente: Ecocaucho (2023)</p>	Caucho	Ecocaucho	<p>Antideslizante.</p> <p>Amortigua caídas y evita lesiones.</p> <p>No absorbe la temperatura.</p>

Autor: elaboración propia

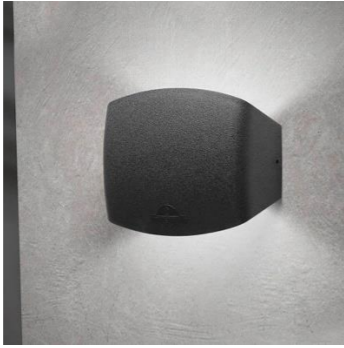

Tabla 28. ficha técnica de materiales y elementos para el jardín

#	Imagen	Nombre	Proveedor	Características
1	 <p><i>Figura 96. spot de piso</i> Fuente: Almacenes Marriott (2023)</p>	Spot	Marriot	<p>Color negro.</p> <p>Medidas: 160x80x50.</p> <p>Led 7W.</p> <p>6000k.</p> <p>100-240 V.</p>
2	 <p><i>Figura 97. applique de pared</i> Fuente: Almacenes Marriott (2023)</p>	Aplique	Marriott	<p>Color negro.</p> <p>Elaborado en resina.</p> <p>Medidas: 155x120x60.</p> <p>Led 3.2W.</p> <p>2700/4000/6500K.</p>

Autor: elaboración propia



*Figura 98. jardín – bloque A*

**Fuente:** elaboración propia



*Figura 99. jardín – bloque A*

**Fuente:** elaboración propia





*Figura 100. huerto – bloque B*

**Fuente:** elaboración propia



*Figura 101. huerto – bloque B*

**Fuente:** elaboración propia

Tabla 29. cuadro de acabados 1

**RECEPCIÓN**



Figura 102. recepción  
Fuente: elaboración propia

**Cielo raso**



Figura 103. plancha de  
gypsum  
Fuente: Gyplac (2023)

**Piso**



Figura 104. Melamínico  
Nácar  
Fuente: Pelíkano (2023)



Figura 105. porcelanato  
Concept gris claro  
Fuente: Graiman (2023)



Figura 106. decora Amelie  
blue  
Fuente: Graiman (2023)

**Paredes**



Figura 107. color Pure  
White SW 7005  
Fuente: Sherwin Williams  
(2023)



Figura 108. color Indigo  
Batik SW 7602  
Fuente: Sherwin Williams  
(2023)



Figura 109. Melamínico  
Nácar  
Fuente: Pelíkano (2023)

**Luminarias**



Figura 111. perfil  
empotrable  
Fuente: Marriott (2023)

**Mobiliario**



Figura 112. Melamínico  
Nácar  
Fuente: Pelíkano (2023)



Figura 113. melamínico  
Azul acero  
Fuente: Masisa (2023)



Figura 114. melamínico  
blanco soft  
Fuente: Masisa (2023)

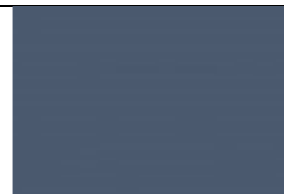

Figura 110. ingreso  
Fuente: elaboración propia

Autor: elaboración propia.

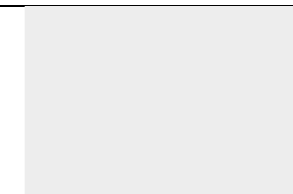

Tabla 30. cuadro de acabados 2

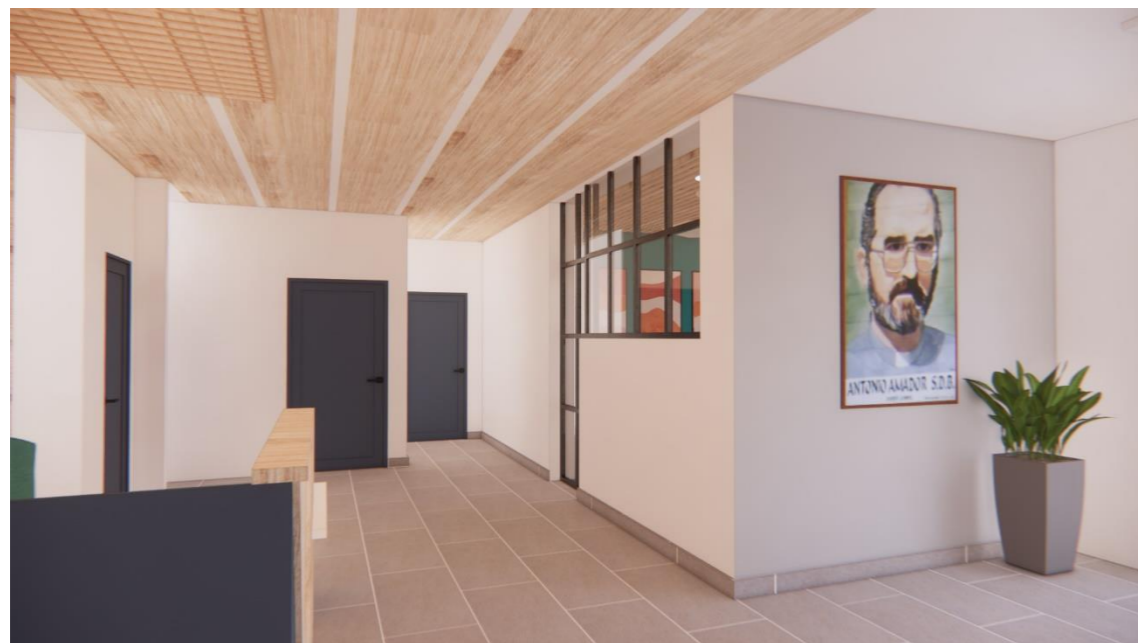
**OFICINAS – DIRECCIÓN Y CONTABILIDAD**



Figura 115. presidencia  
Fuente: elaboración propia

**Cielo raso**



Figura 116. plancha de gypsum  
Fuente: Gyplac (2023)

**Piso**



Figura 117. Melamínico Nácar  
Fuente: Pelíkano (2023)



Figura 118. porcelanato Concept gris claro  
Fuente: Graiman (2023)

**Paredes**



Figura 119. color Pure White SW 7005  
Fuente: Sherwin Williams (2023)



Figura 120. color Gulfstream SW 6768  
Fuente: Sherwin Williams (2023)



Figura 121. Melamínico Nácar  
Fuente: Pelíkano (2023)



Figura 122. contabilidad  
Fuente: elaboración propia

**Luminarias**



Figura 123. LED empotrable redondo  
Fuente: Marriott (2023)

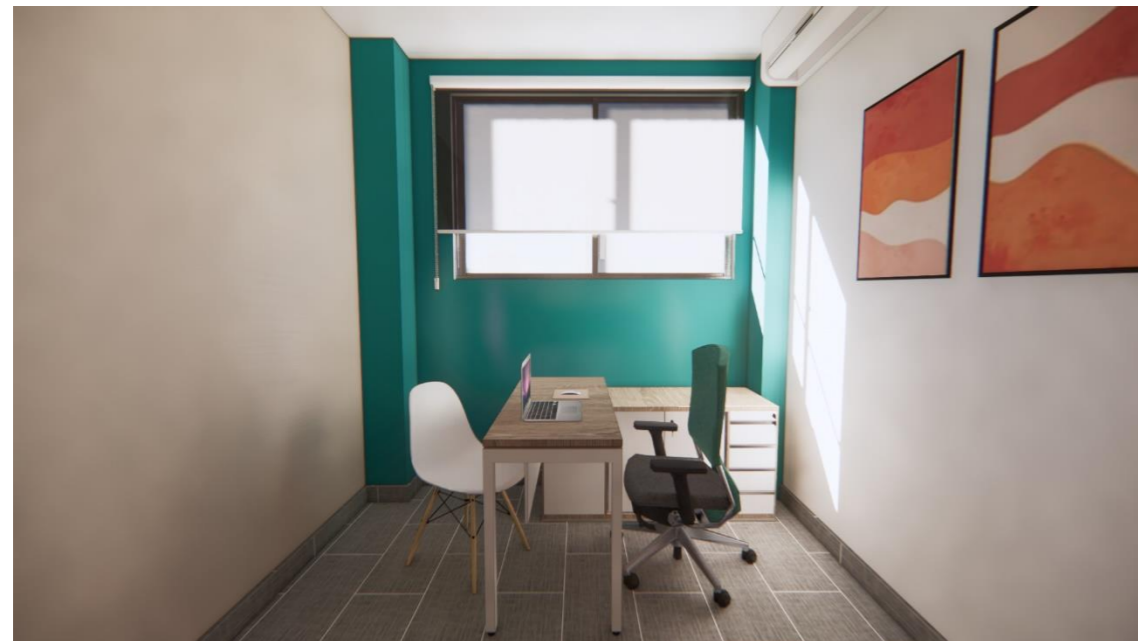

Figura 124. cinta LED  
Fuente: Marriott (2023)

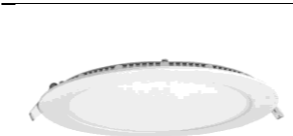

Figura 125. LED sobrepuesto cuadrado  
Fuente: Marriott (2023)

**Mobiliario**



Figura 126. Melamínico Nácar  
Fuente: Pelíkano (2023)



Figura 127. melamínico blanco soft  
Fuente: Masisa (2023)

Autor: elaboración propia.

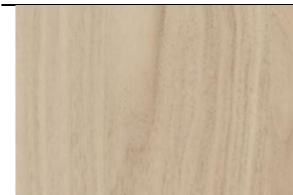
Tabla 31. cuadro de acabados 3

**SALA DE REUNIONES**

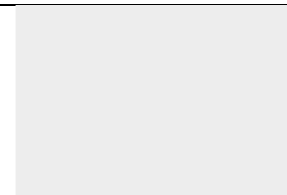

Figura 128. sala de reuniones  
Fuente: elaboración propia

**Cielo raso**



Figura 129. plancha de gypsum  
Fuente: Gyplac (2023)

**Piso**



Figura 130. Melamínico Nácar  
Fuente: Pelíkano (2023)



Figura 131. porcelanato Concept gris claro  
Fuente: Graiman (2023)

**Paredes**



Figura 132. color Pure White SW 7005  
Fuente: Sherwin Williams (2023)



Figura 133. color Indigo Batik SW 7602  
Fuente: Sherwin Williams (2023)

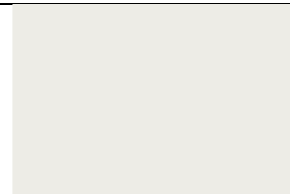

Figura 134. Melamínico Nácar  
Fuente: Pelíkano (2023))

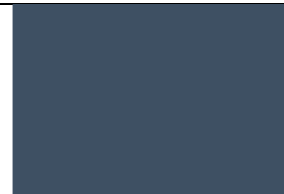

Figura 135. sala de reuniones  
Fuente: elaboración propia

**Luminarias**



Figura 136. cinta LED  
Fuente: Marriott (2023)

**Mobiliario**



Figura 137. Melamínico Nácar  
Fuente: Pelíkano (2023)

Autor: elaboración propia.

Tabla 32. cuadro de acabados 4

**TALLER Y BODEGA**



Figura 138. taller  
Fuente: elaboración propia

**Cielo raso**



Figura 139. plancha de gypsum  
Fuente: Gyplac (2023)

**Piso**



Figura 140. Melamínico Nácar  
Fuente: Pelíkano (2023)



Figura 141. porcelanato Concept gris claro  
Fuente: Graiman (2023)

**Paredes**



Figura 142. color Pure White SW 7005  
Fuente: Sherwin Williams (2023)

**Luminarias**



Figura 144. LED empotrable redondo  
Fuente: Marriott (2023)

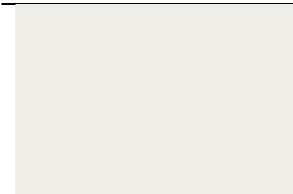

Figura 145. cinta LED  
Fuente: Marriott (2023)

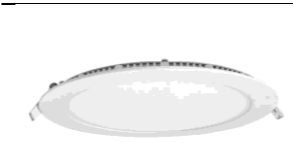

Figura 143. taller  
Fuente: elaboración propia

**Mobiliario**



Figura 146. Melamínico Nácar  
Fuente: Pelíkano (2023)



Figura 147. melamínico Azul acero  
Fuente: Masisa (2023)

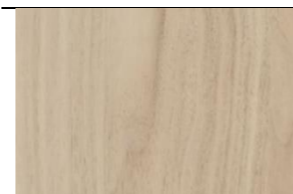

Figura 148. melamínico blanco soft  
Fuente: Masisa (2023)

Autor: elaboración propia.

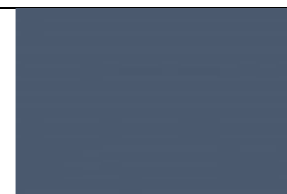

Tabla 33. cuadro de acabados 5

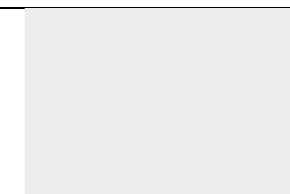
**CONSULTORIO**



Figura 149. consultorio  
Fuente: elaboración propia

**Cielo raso**



Figura 150. placha de gypsum  
Fuente: Gyplac (2023)



Figura 151. Melamínico Nácar  
Fuente: Pelíkano (2023)

**Piso**



Figura 152. porcelanato Arco snow  
Fuente: Graiman (2023)

**Paredes**



Figura 153. color Sleepy Hollow SSW 9145  
Fuente: Sherwin Williams (2023)



Figura 154. color Pure White SW 7005  
Fuente: Sherwin Williams (2023)



Figura 155. color Indigo Batik SW 7602  
Fuente: Sherwin Williams (2023)



Figura 156. color Olympus White SW 6253  
Fuente: Sherwin Williams (2023)

**Luminarias**



Figura 158. LED empotrable redondo  
Fuente: Marriott (2023)



Figura 159. cinta LED  
Fuente: Marriott (2023)



Figura 157. consultorio  
Fuente: elaboración propia

**Mobiliario**



Figura 160. Melamínico Nácar  
Fuente: Pelíkano (2023)



Figura 161. melamínico Azul acero  
Fuente: Masisa (2023)



Figura 162. melamínico blanco soft  
Fuente: Masisa (2023)

Autor: elaboración propia

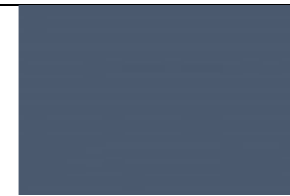
Tabla 34. cuadro de acabados 6

**CAPILLA**



Figura 163. capilla  
Fuente: elaboración propia

**Cielo raso**



Figura 164. Melamínico Nácar  
Fuente: Pelíkano (2023)



Figura 165. plancha de gypsum  
Fuente: Gyplac (2023)

**Piso**



Figura 166. porcelanato Arco snow  
Fuente: Graiman (2023)

**Paredes**



Figura 167. color Pure White SW 7005  
Fuente: Sherwin Williams (2023)



Figura 168. Melamínico Nácar  
Fuente: Pelíkano (2023)

**Luminarias**

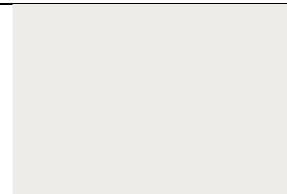

Figura 170. LED sobrepuesto cuadrado  
Fuente: Marriott (2023)

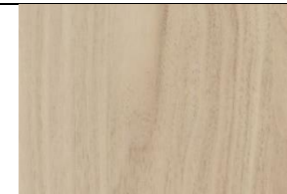
**Mobiliario**



Figura 171. Melamínico Nácar  
Fuente: Pelíkano (2023)



Figura 169. capilla  
Fuente: elaboración propia

Autor: elaboración propia

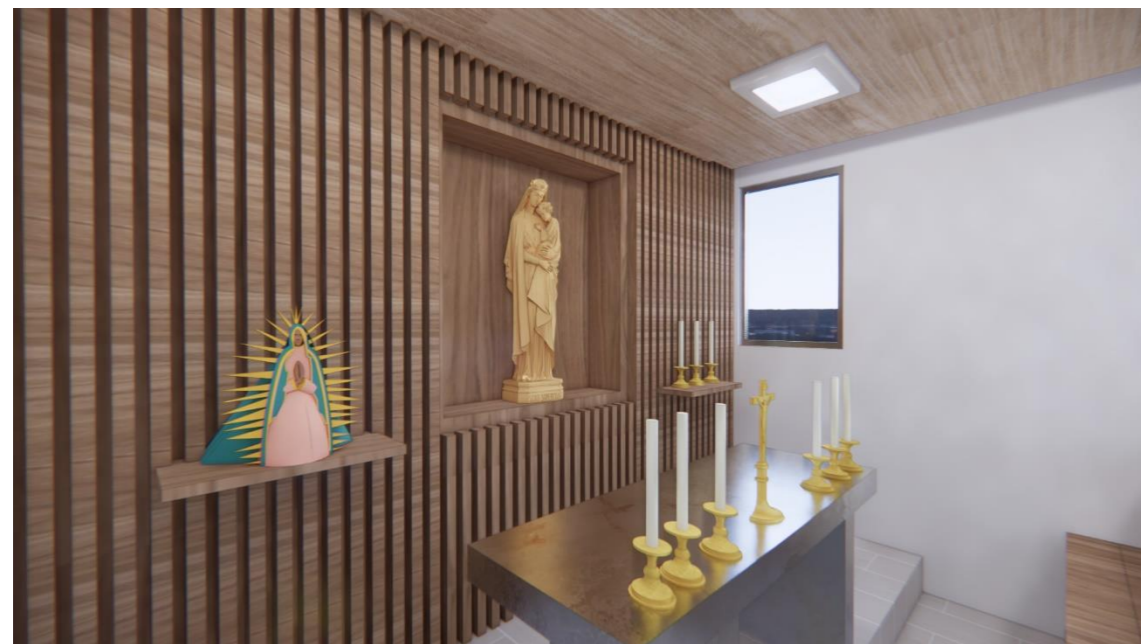

Tabla 35. cuadro de acabados 7

**SALÓN DE USO MÚLTIPLE Y CAFETERÍA**



Figura 172. salón de uso múltiple  
Fuente: elaboración propia

**Cielo raso**



Figura 173. Melamínico Nácar  
Fuente: Pelíkano (2023)



Figura 174. plancha de gypsum  
Fuente: Gyplac (2023)

**Luminaria**



Figura 175. LED empotrable redondo  
Fuente: Marriott (2023)



Figura 176. cinta LED  
Fuente: Marriott (2023)

**Piso**



Figura 177. porcelanato Concept gris claro  
Fuente: Graiman (2023)



Figura 178. cerámica hexagonal Cantera gris  
Fuente: Kerámikos (2023)

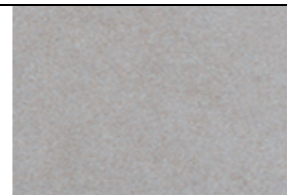

Figura 179. cerámica hexagonal Cantera acero  
Fuente: Kerámikos (2023)

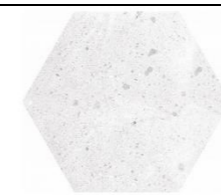

Figura 180. porcelanato Arco honey  
Fuente: Graiman (2023)

**Paredes**

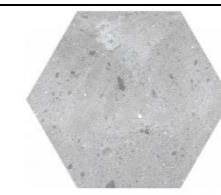

Figura 182. color Pure White SW 7005  
Fuente: Sherwin Williams (2023)



Figura 183. color Touch of Sand SW 9085  
Fuente: Sherwin Williams (2023)

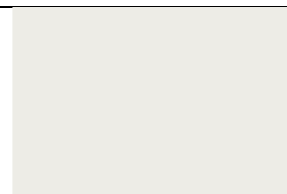

Figura 184. Melamínico Nácar  
Fuente: Pelíkano (2023)

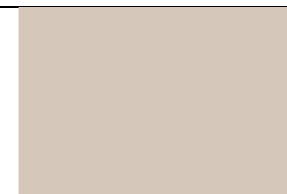

Figura 185. melamínico Azul acero  
Fuente: Masisa (2023)



Figura 181. cafetería  
Fuente: elaboración propia

**Mobiliario**

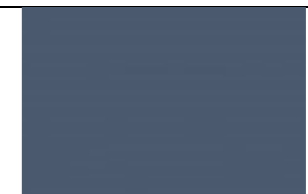

Figura 186. polipropileno blanco  
Fuente: MAD (2023)



Figura 187. polipropileno gris  
Fuente: MAD (2023)

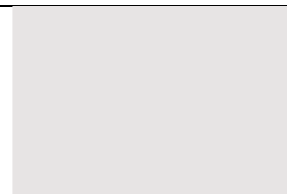

Figura 188. polipropileno celeste  
Fuente: MAD (2023)

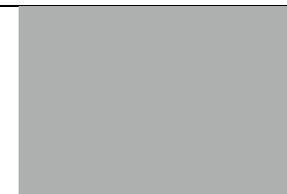

Figura 189. melamínico blanco high gloss  
Fuente: Masisa (2023)

Autor: elaboración propia

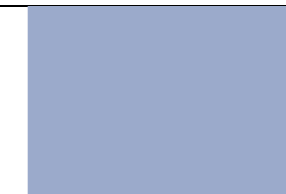

Tabla 36. cuadro de acabados 8

DEPARTAMENTO – SALA, COMEDOR Y COCINA



Figura 190. sala  
Fuente: elaboración propia

Cielo raso

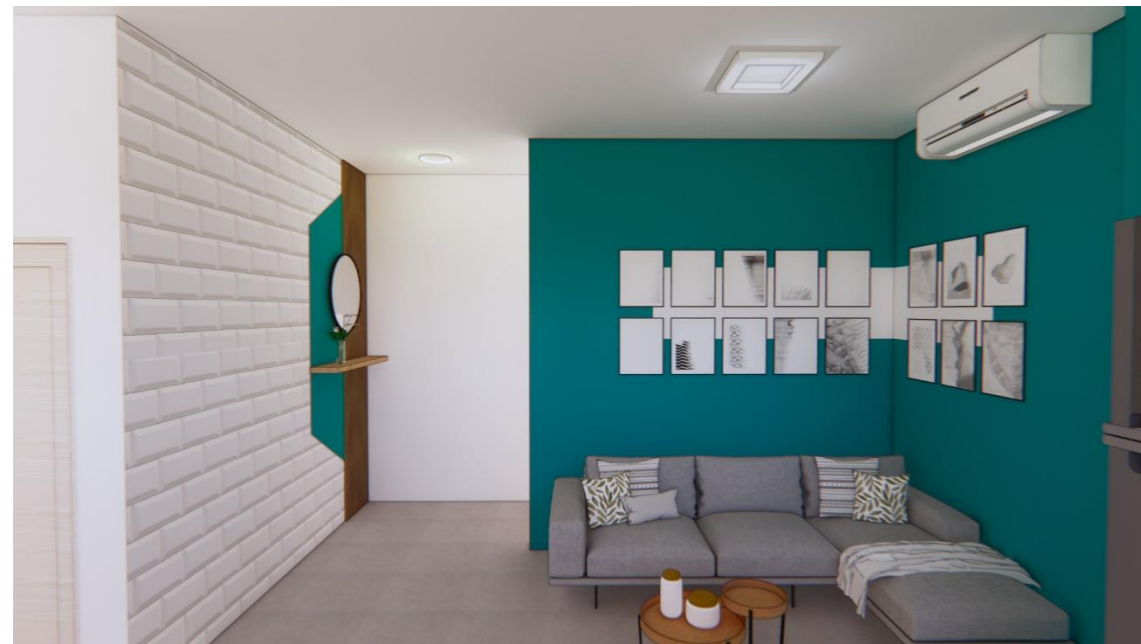

Figura 191. plancha de gypsum  
Fuente: Gyplac (2023)

Piso



Figura 192. melamínico Nácar  
Fuente: Pelíkano (2023)



Figura 193. porcelanato Concept gris claro  
Fuente: Graiman (2023)



Figura 194. porcelanato Arco snow  
Fuente: Graiman (2023)

Paredes



Figura 195. color Pure White SW 7005  
Fuente: Sherwin Williams (2023)



Figura 196. color Gulfstream SW 6768  
Fuente: Sherwin Williams (2023)

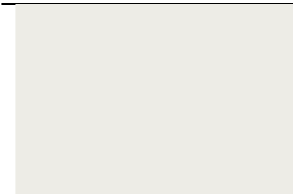

Figura 197. cerámica brillante blanco  
Fuente: Graiman (2023)



Figura 198. Decora hexágono  
Fuente: Graiman (2023)

Luminarias



Figura 200. LED empotrable redondo  
Fuente: Marriott (2023)

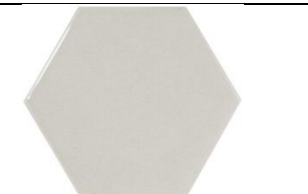

Figura 201. LED sobrepuesto cuadrado  
Fuente: Marriott (2023)



Figura 202. Lámpara colgante Thelma black  
Fuente: Marriott (2023)

Mobiliario



Figura 203. melamínico blanco high gloss  
Fuente: Masisa (2023)



Figura 204. melamínico Sahara  
Fuente: Pelíkano (2023)

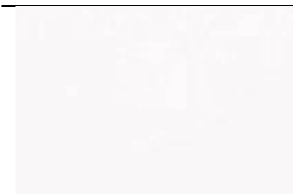

Figura 199. comedor y cocina  
Fuente: elaboración propia

Autor: elaboración propia.

Tabla 37. cuadro de acabados 9

**DEPARTAMENTO – DORMITORIO 1 Y 2**



Figura 205. dormitorio 1  
Fuente: elaboración propia

**Cielo raso**

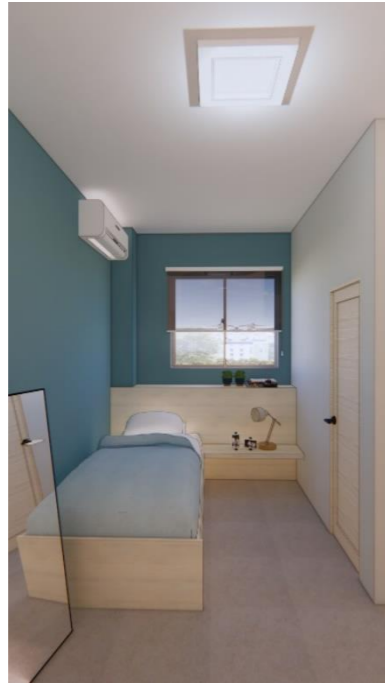

Figura 206. plancha de gypsum  
Fuente: Gyplac (2023)

**Piso**



Figura 207. porcelanato Concept gris claro  
Fuente: Graiman (2023)

**Paredes**



Figura 208. color Pure White SW 7005  
Fuente: Sherwin Williams (2023)



Figura 209. color Leisure blue SW 6515  
Fuente: Sherwin Williams (2023)

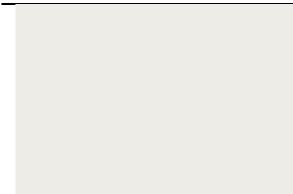

Figura 210. melamínico Nácar  
Fuente: Pelíkano (2023))

**Luminarias**



Figura 212. LED sobrepuesto cuadrado  
Fuente: Marriott (2023)



Figura 213. cinta LED  
Fuente: Marriott (2023)

**Mobiliario**



Figura 214. melamínico Nácar  
Fuente: Pelíkano (2023)



Figura 211. dormitorio 2  
Fuente: elaboración propia

Autor: elaboración propia.

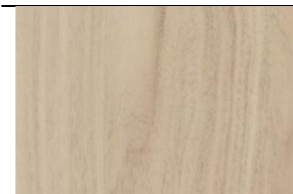
Tabla 38. cuadro de acabados 10

**ÁREA DE REGISTRO**

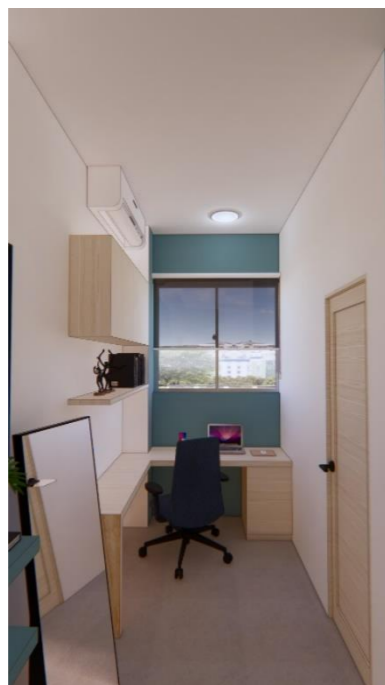

Figura 215. registro  
Fuente: elaboración propia

**Cielo raso**



Figura 216. plancha de gypsum  
Fuente: Gyplac (2023)

**Piso**



Figura 217. melamínico Nácar  
Fuente: Pelíkano (2023)



Figura 218. porcelanato Concept gris claro  
Fuente: Graiman (2023)

**Paredes**



Figura 219. color Pure White SW 7005  
Fuente: Sherwin Williams (2023)



Figura 220. color Indigo Batik SW 7602  
Fuente: Sherwin Williams (2023)



Figura 221. melamínico Nácar  
Fuente: Pelíkano (2023)

**Luminarias**



Figura 223. LED sobrepuesto cuadrado  
Fuente: Marriott (2023)

**Mobiliario**



Figura 224. melamínico Nácar  
Fuente: Pelíkano (2023)



Figura 225. melamínico Azul acero  
Fuente: Masisa (2023)

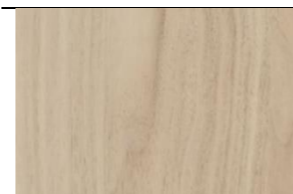

Figura 226. melamínico blanco soft  
Fuente: Masisa (2023)

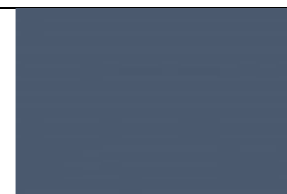

Figura 222. registro  
Fuente: elaboración propia

Autor: elaboración propia

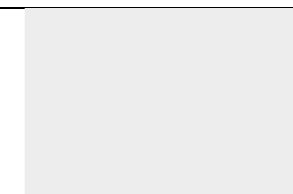

Tabla 39. cuadro de acabados 11

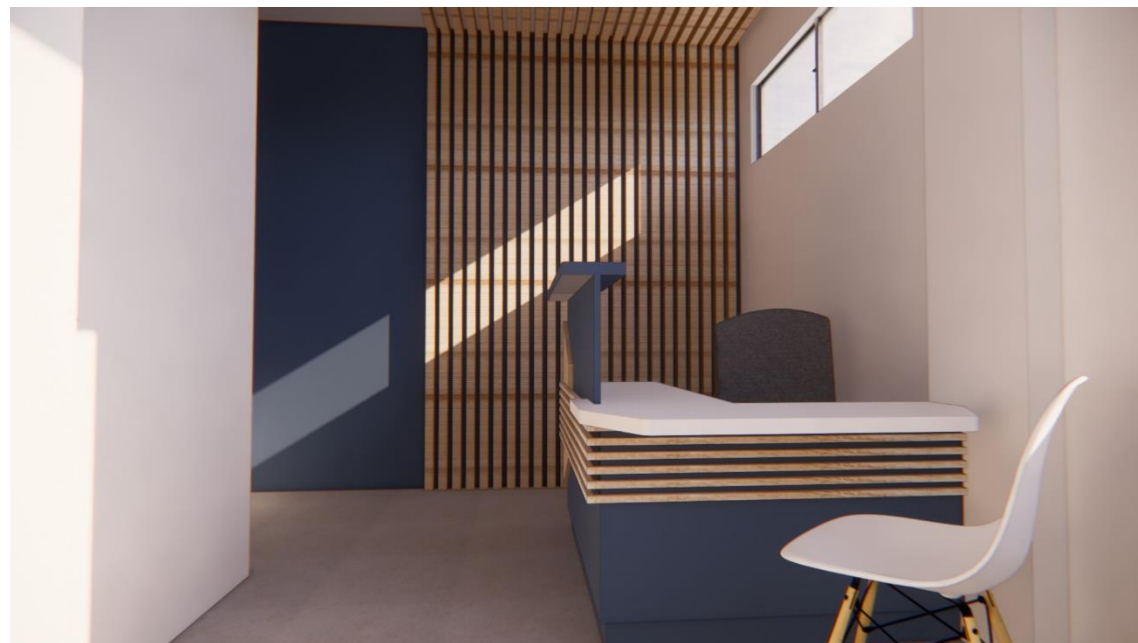
**COCINA BLOQUE B**



Figura 227. cocina  
Fuente: elaboración propia

**Cielo raso**



Figura 228. plancha de  
gypsum  
Fuente: Gyplac (2023)

**Piso**



Figura 229. porcelanato  
Arco snow  
Fuente: Graiman (2023))

**Paredes**



Figura 230. color Pure  
White SW 7005  
Fuente: Sherwin Williams  
(2023)



Figura 231. decora Jueliette  
Fuente: Graiman (2023)

**Luminarias**

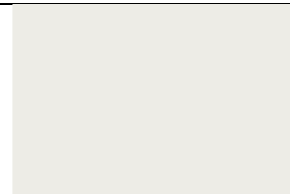

Figura 233. LED  
empotrable redondo  
Fuente: Marriott (2023)



Figura 234. perfil  
empotrable  
Fuente: Marriott (2023)



Figura 232. cocina  
Fuente: elaboración propia

**Mobiliario**



Figura 235. melamínico  
Nácar  
Fuente: Pelíkano (2023)

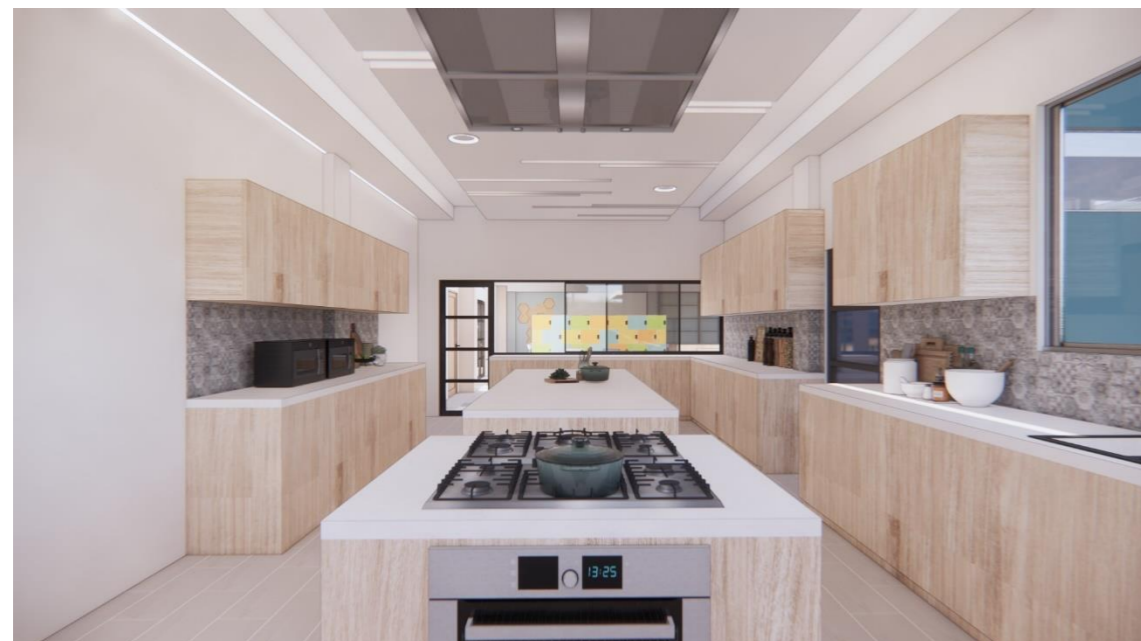

Figura 236. melamínico  
blanco soft  
Fuente: Masisa (2023)

Autor: elaboración propia.

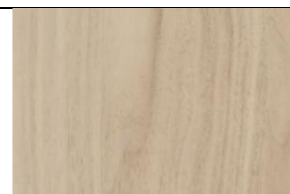
Tabla 40. cuadro de acabados 12

**BAÑOS**

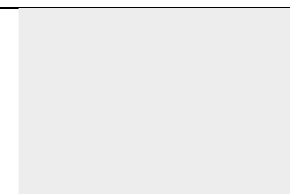

Figura 237. baño planta alta bloque A  
Fuente: elaboración propia

**Cielo raso**



Figura 238. plancha de  
gypsum  
Fuente: Gyplac (2023)

**Piso**



Figura 239. cerámica  
hexagonal Cantera gris  
Fuente: Kerámikos (2023)

**Paredes**



Figura 240. cerámica  
brillante blanco  
Fuente: Graiman (2023)

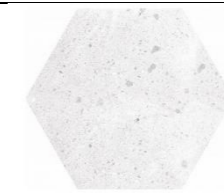

Figura 241. color Pure  
White SW 7005  
Fuente: Sherwin Williams  
(2023)



Figura 242. color Indigo  
Batik SW 7602  
Fuente: Sherwin Williams  
(2023)

**Luminarias**



Figura 244. LED  
sobrepuesto cuadrado  
Fuente: Marriott (2023)



Figura 243. baño planta baja bloque A  
Fuente: elaboración propia

**Mobiliario**



Figura 245. melamínico  
Nácar  
Fuente: Pelíkano (2023)



Figura 246. melamínico  
blanco soft  
Fuente: Masisa (2023))

Autor: elaboración propia.

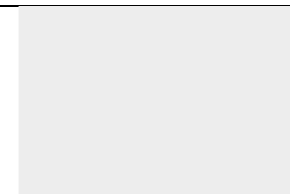

Tabla 41. cuadro de acabados 13

ÁREA DE COMEDOR Y ESTUDIO



Figura 247. área de comedor y estudio  
Fuente: elaboración propia

Cielo raso



Figura 248. plancha de gypsum  
Fuente: Gyplac (2023)



Figura 249. melamínico Nácar  
Fuente: Pelíkano (2023)

Luminaria



Figura 250. LED empotrable redondo  
Fuente: Marriott (2023)

Paredes



Figura 251. color Pure White SW 7005  
Fuente: Sherwin Williams (2023)



Figura 252. color Sleepy Hollow SSW 9145  
Fuente: Sherwin Williams (2023)

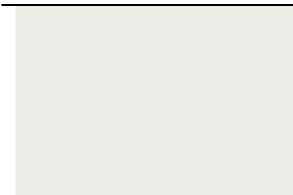

Figura 253. color Touch of Sand SW 9085  
Fuente: Sherwin Williams (2023)

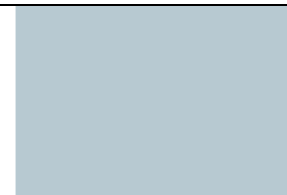

Figura 254. color Olympus White SW 6253  
Fuente: Sherwin Williams (2023)

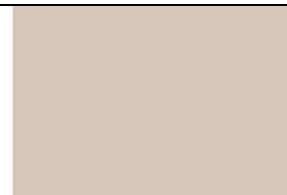

Figura 255. área de comedor y estudio  
Fuente: elaboración propia

Piso

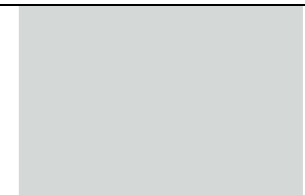

Figura 256. porcelanato Concept gris claro  
Fuente: Graiman (2023)



Figura 257. porcelanato Concept blanco  
Fuente: Graiman (2023)

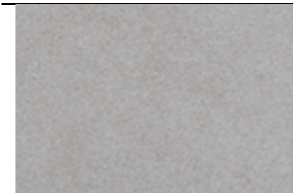

Figura 258. porcelanato Constellazione azul  
Fuente: Graiman (2023)

Luminaria

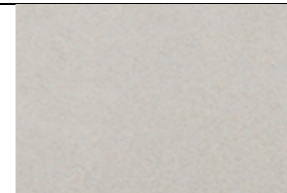
Mobiliario



Figura 259. melamínico Nácar  
Fuente: Pelíkano (2023)



Figura 260. polipropileno blanco  
Fuente: MAD (2023)



Figura 261. polipropileno celeste  
Fuente: MAD (2023)

Autor: elaboración propia

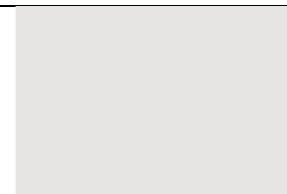
Tabla 42. cuadro de acabados 14

**MEZZANINE**

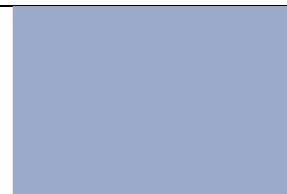

Figura 262. área de cómputo  
Fuente: elaboración propia

**Cielo raso**



Figura 263. plancha de gypsum  
Fuente: Gyplac (2023)

**Piso**



Figura 264. porcelanato Arco snow  
Fuente: Graiman (2023)

**Paredes**



Figura 265. color Restful SW 6458  
Fuente: Sherwin Williams (2023)



Figura 266. color Olympus White SW 6253  
Fuente: Sherwin Williams (2023)

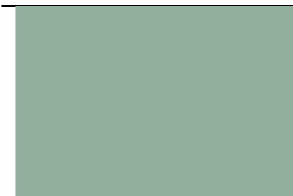

Figura 267. color Touch of Sand SW 9085  
Fuente: Sherwin Williams (2023)

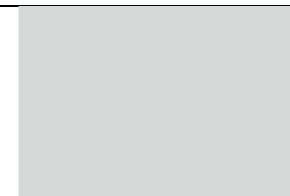

Figura 268. color Pure White SW 7005  
Fuente: Sherwin Williams (2023)

**Luminarias**

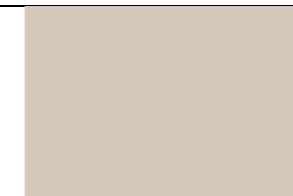

Figura 270. LED sobrepuesto cuadrado  
Fuente: Marriott (2023)

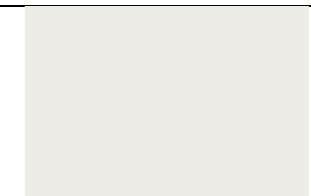

Figura 271. LED empotrable redondo  
Fuente: Marriott (2023)

**Mobiliario**



Figura 272. melamínico Nácar  
Fuente: Pelíkano (2023)



Figura 273. melamínico blanco soft  
Fuente: Masisa (2023)

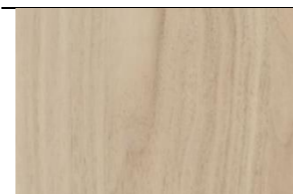

Figura 269. área de cómputo y pasantes  
Fuente: elaboración propia

Autor: elaboración propia.

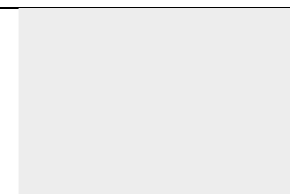

## RENDERS BLOQUE A



*Figura 274. recepción*

**Fuente:** elaboración propia



*Figura 275. ingreso*

**Fuente:** elaboración propia





*Figura 276. oficina de presidencia*

**Fuente:** elaboración propia



*Figura 277. sala de reuniones*

**Fuente:** elaboración propia



*Figura 278. taller*

**Fuente:** elaboración propia



*Figura 279. taller*

**Fuente:** elaboración propia



*Figura 280. consultorio*

**Fuente:** elaboración propia



*Figura 281. capilla*

**Fuente:** elaboración propia





*Figura 282. Salón de uso múltiple*

**Fuente:** elaboración propia



*Figura 283. cafetería*

**Fuente:** elaboración propia



Figura 284. sala

Fuente: elaboración propia

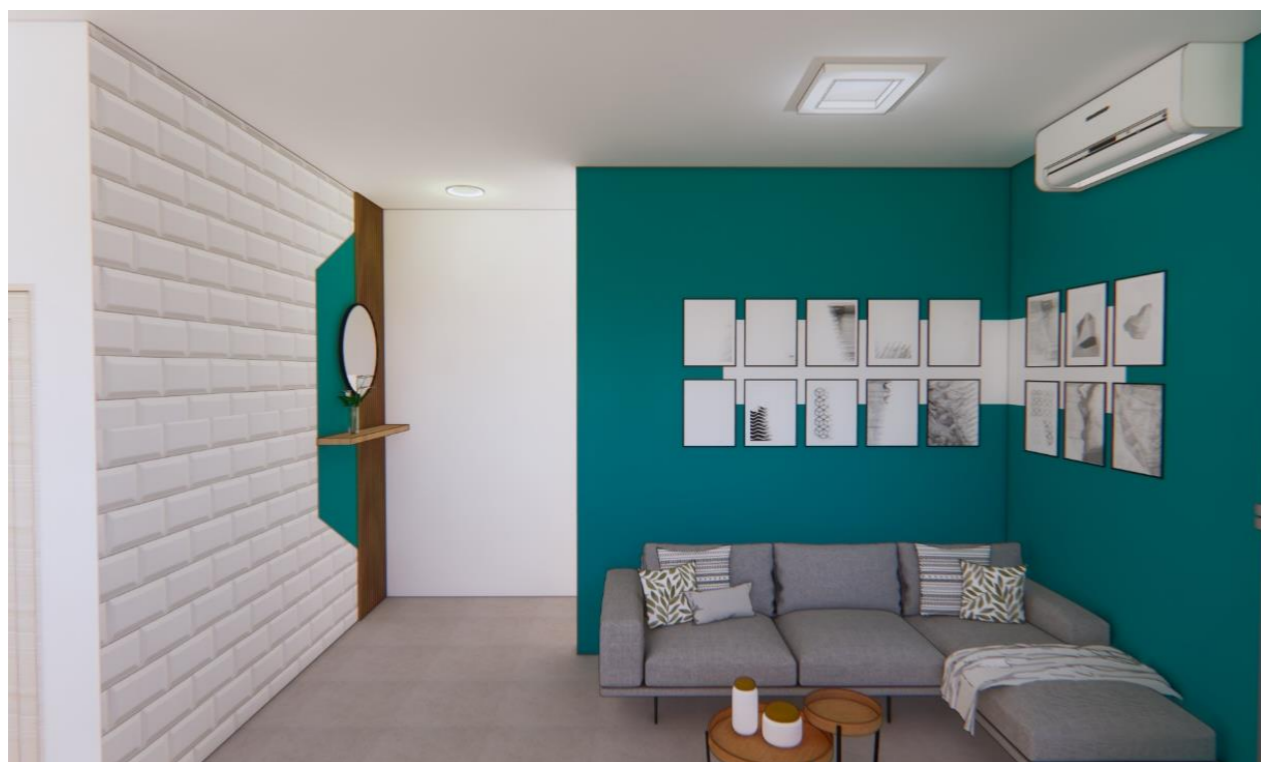

Figura 285. cocina y comedor

Fuente: elaboración propia



*Figura 286. dormitorio 1*

**Fuente:** elaboración propia

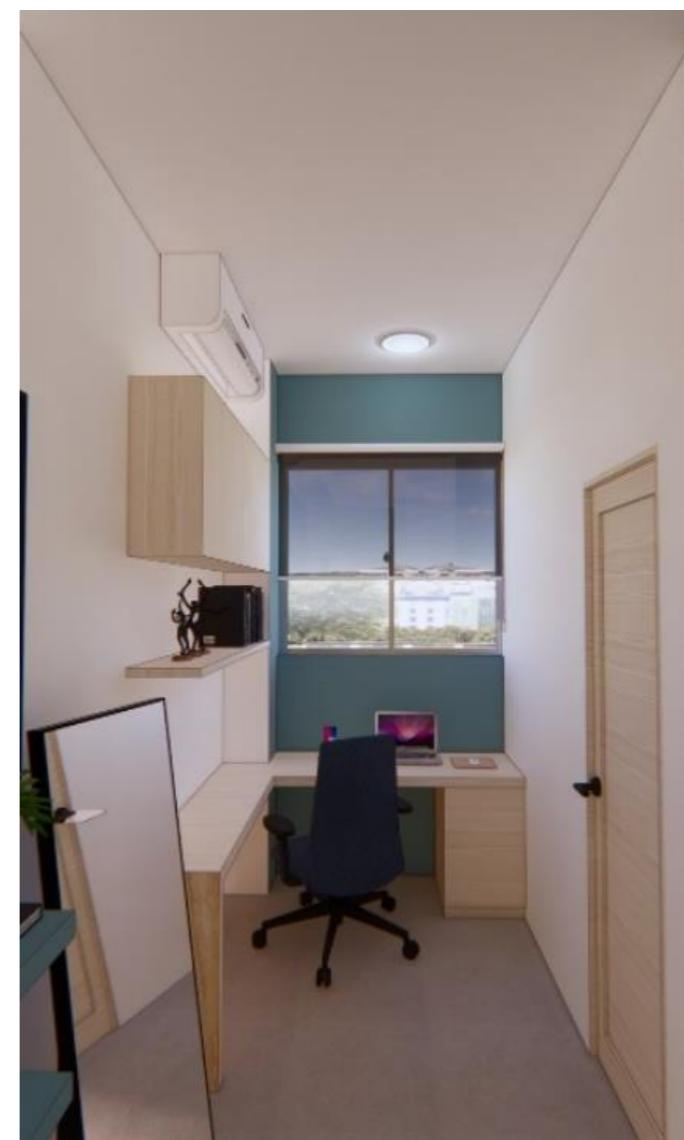

*Figura 287. dormitorio 2*

**Fuente:** elaboración propia



## RENDERS BLOQUE A



*Figura 288. registro*

**Fuente:** elaboración propia



*Figura 289. cocina*

**Fuente:** elaboración propia





*Figura 290. Área de comedor y estudio*

**Fuente:** elaboración propia



*Figura 291. cómputo*

**Fuente:** elaboración propia

## REFERENCIAS

El Mueble. (2023). *Cómo lograr una decoración de estilo nórdico: 20 claves para conseguirlo*.

Obtenido de El Mueble: [https://www.elmueble.com/ideas/decoterapia/scandi-claves-para-lograr-una-decoracion-estilo-nordico\\_40484](https://www.elmueble.com/ideas/decoterapia/scandi-claves-para-lograr-una-decoracion-estilo-nordico_40484)

Fundación Niños con Futuro. (2022). *Niños con Futuro*. Obtenido de Quiénes somos:

<https://ninosconfuturo.org/beneficiados/>

Google Maps. (2023). *FUNDACIÓN PADRE ANTONIO AMADOR*. Obtenido de Google Maps:

<https://www.google.com.ec/maps/place/FUNDACION%20PADRE+ANTONIO+AMADOR/@-2.1503243,-79.8887203,18.82z/data=!4m5!3m4!1s0x902d6d22a7c7b995:0xf09b0bc18d9e8f89!8m2!3d-2.150283!4d-79.8883861?hl=es>

HCMA Architecture + Design. (2012). *ArchDaily*. Obtenido de Centro de Cuidados Infantil SFU /

HCMA: [https://www.archdaily.cl/cl/02-272074/centro-de-cuidados-infantil-sfu-hcma/51c10893b3fc4b9349000083-sfu-univercity-childcare-hcma-photo?next\\_project=no](https://www.archdaily.cl/cl/02-272074/centro-de-cuidados-infantil-sfu-hcma/51c10893b3fc4b9349000083-sfu-univercity-childcare-hcma-photo?next_project=no)

Jannina Cabal & Arquitectos. (2016). *ArchDaily*. Obtenido de Casa Ronald McDonald / Jannina Cabal

& Arquitectos: [https://www.archdaily.cl/cl/office/jannina-cabal-arquitectos?ad\\_name=project-specs](https://www.archdaily.cl/cl/office/jannina-cabal-arquitectos?ad_name=project-specs)

Ministerio de Desarrollo Urbano y de Vivienda. (2019). *NEC AACCESIBILIDAD UNIVERSAL (AU)*.

Obtenido de Ministerio de Desarrollo Urbano y de Vivienda:

<https://www.habitatyvivienda.gob.ec/wp-content/uploads/downloads/2019/05/NEC-HS-AU-Accesibilidad-Universal.pdf>

Taller ACÁ + Little Coins. (2020). *ArchDaily*. Obtenido de Casa Ronald McDonald - La casa de todos

los niños / Taller ACÁ + Little Coins: [https://www.archdaily.cl/cl/939198/casa-ronald-mcdonald-no-4-la-casa-de-todos-los-ninos-taller-aca-plus-little-coins?ad\\_source=search&ad\\_medium=projects\\_tab](https://www.archdaily.cl/cl/939198/casa-ronald-mcdonald-no-4-la-casa-de-todos-los-ninos-taller-aca-plus-little-coins?ad_source=search&ad_medium=projects_tab)

# ANEXOS

## Anexo A. Planos existentes

Figura 292.

Plano del Bloque B

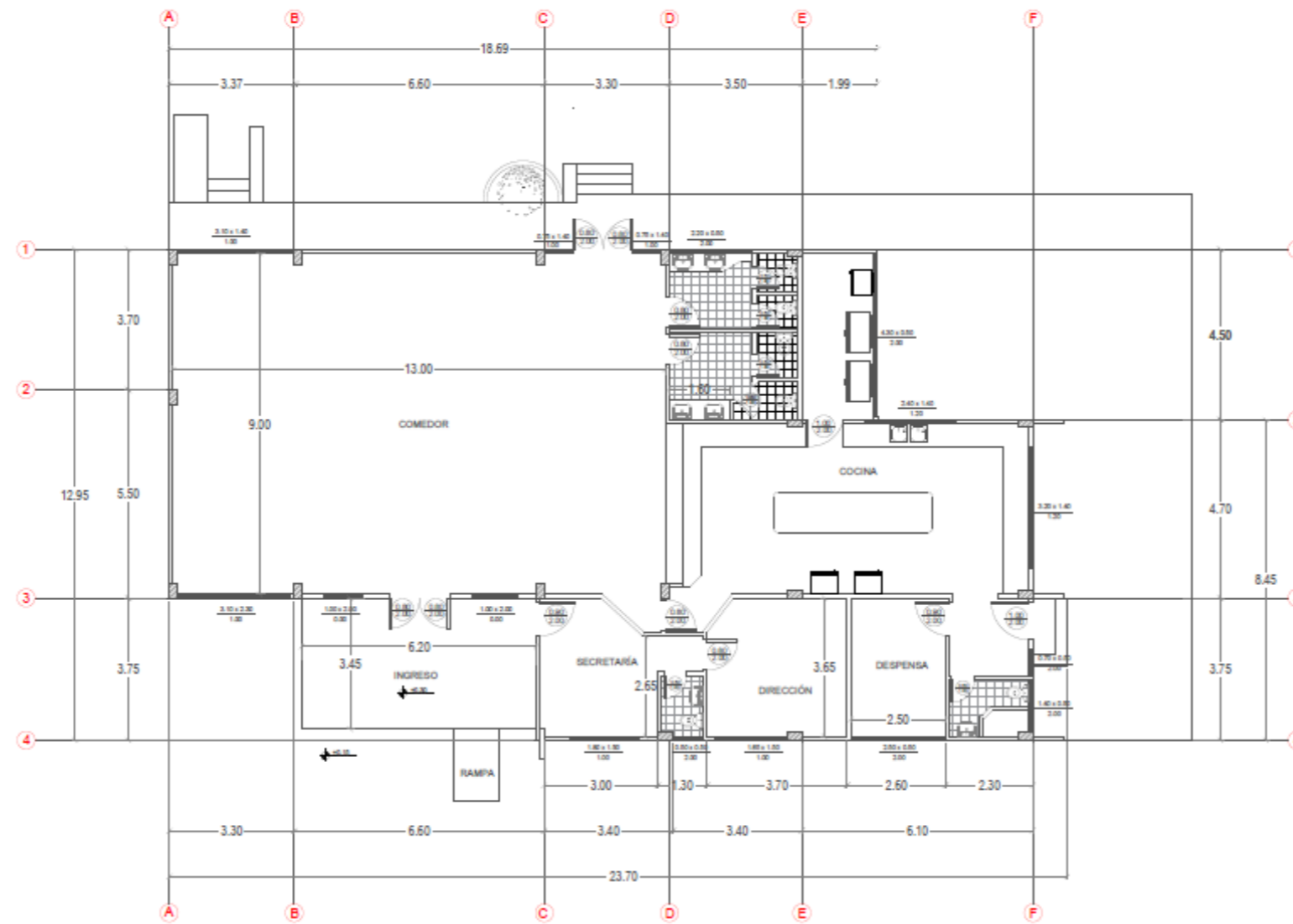

PLANTA BAJA  
BLOQUE B FSPAA

Figura 293. Plano del Bloque A planta baja y planta alta



Figura 294. Implantación



IMPLANTACION

Figura 295. Cortes del Bloque A

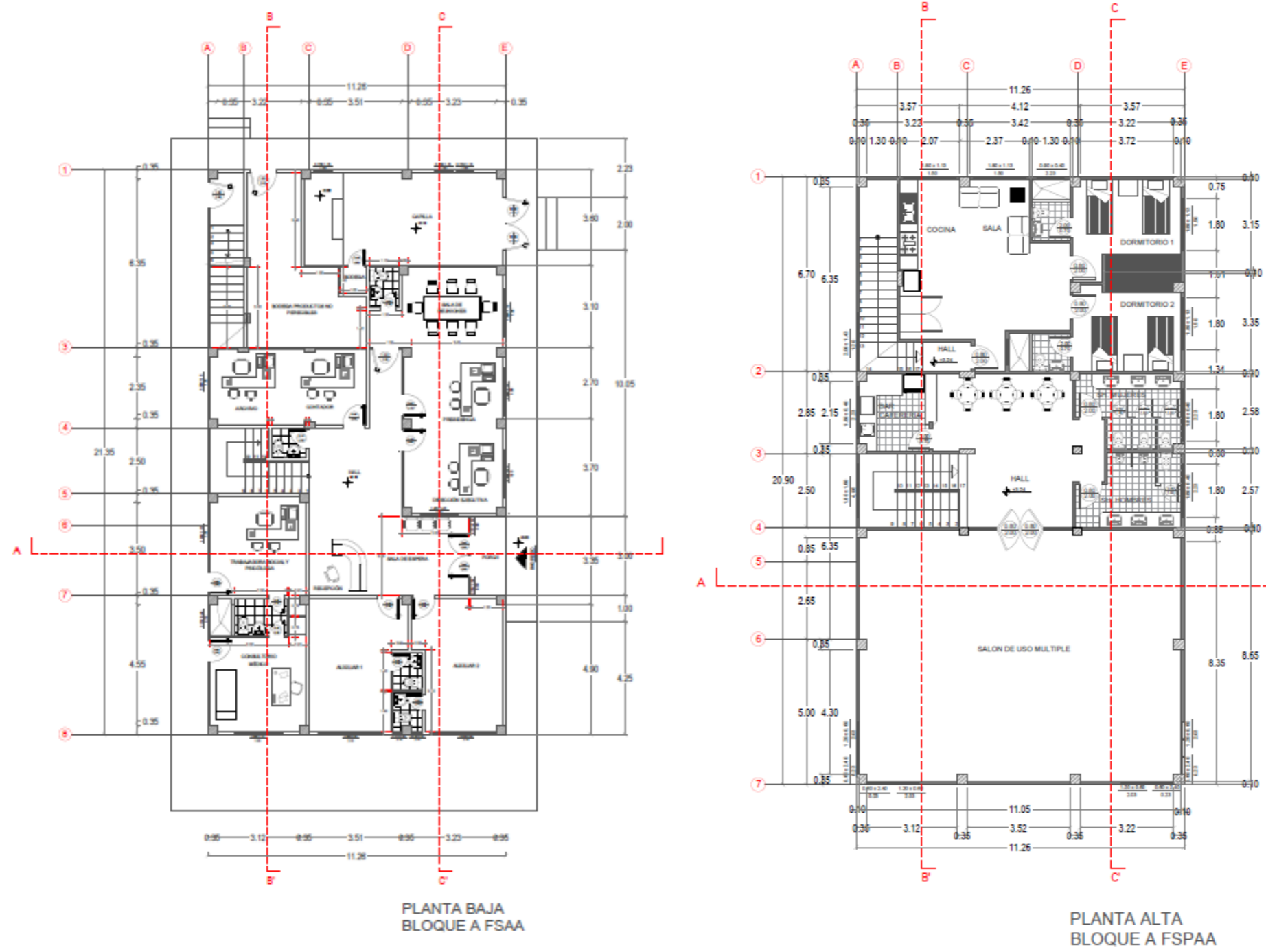
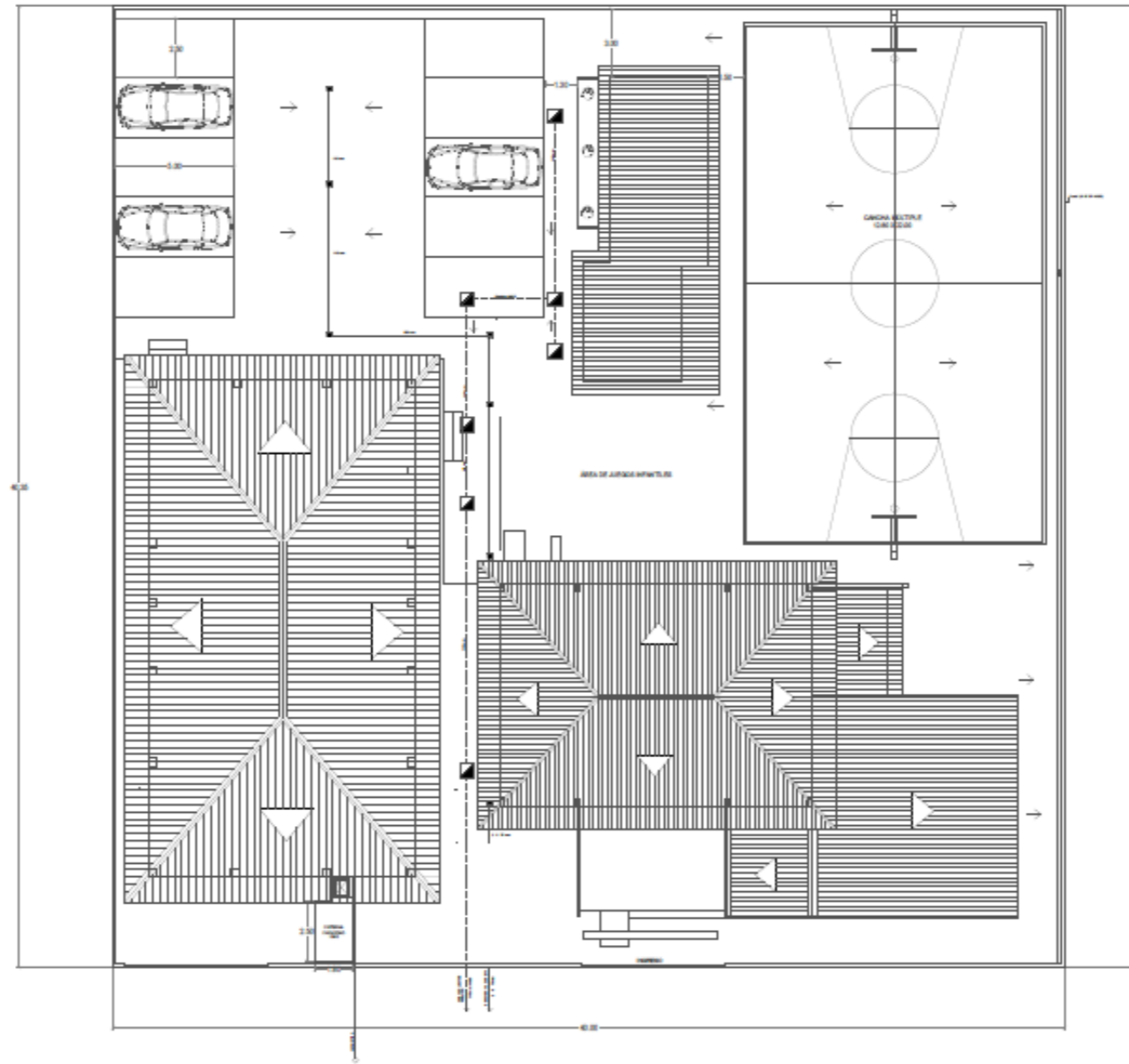

Figura 296. Cortes del Bloque B

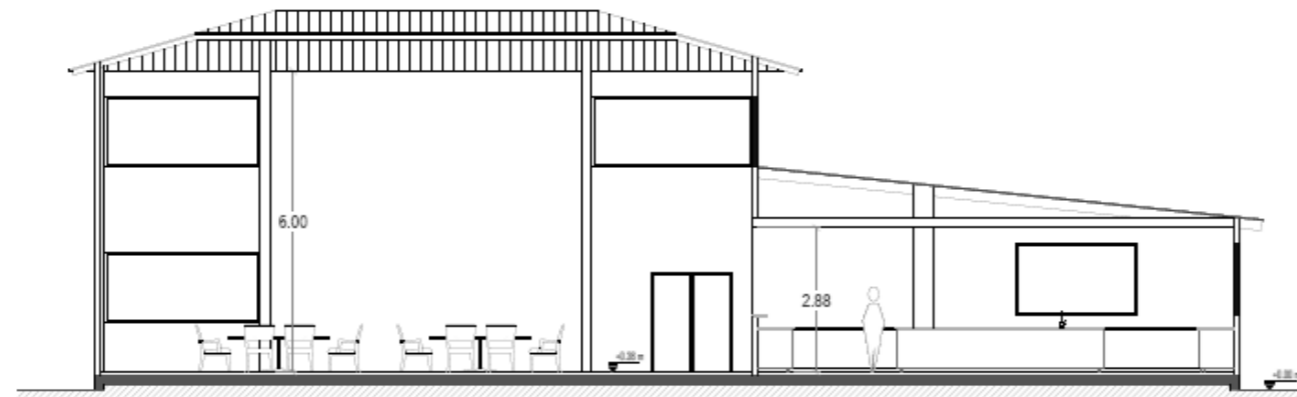

CORTE D D'  
ESC 1:100

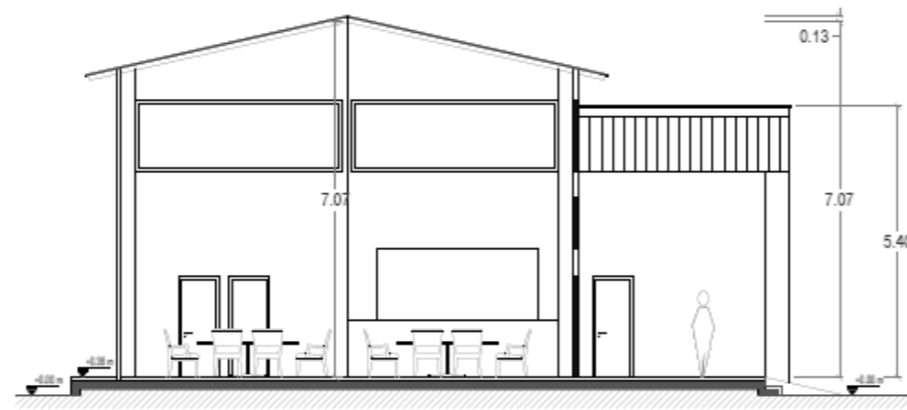

CORTE E E'  
ESC 1:100



Figura 297. Alzado Bloque A

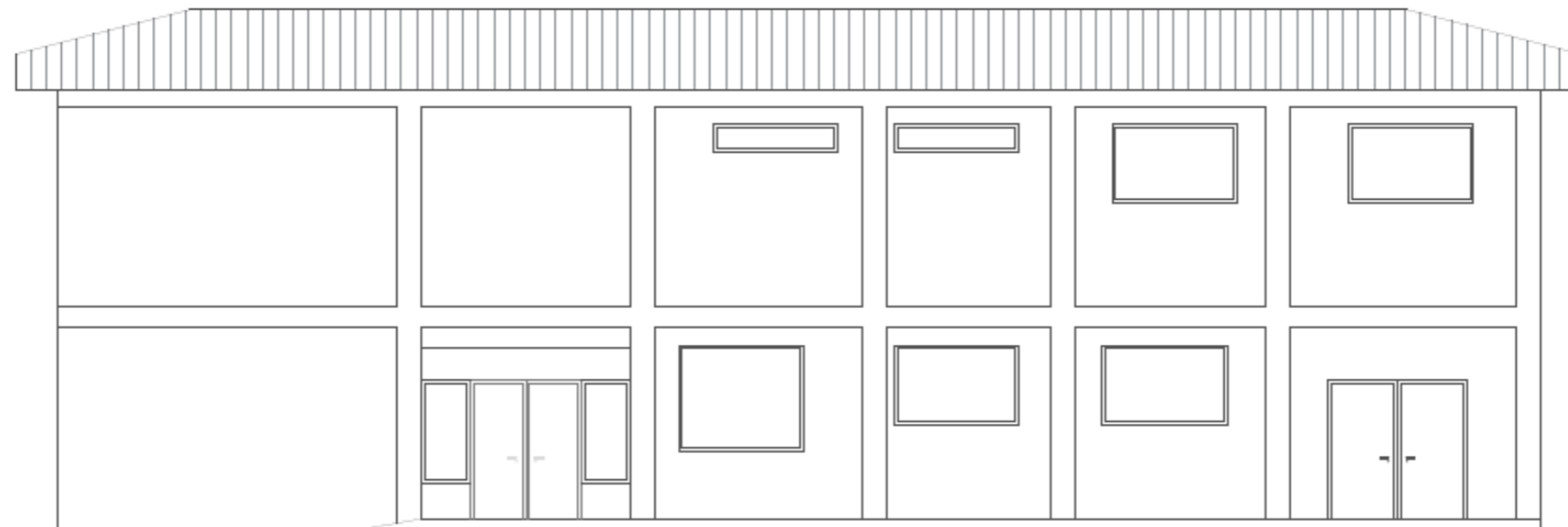

ALZADO BLOQUE A  
ESC 1:100

Anexo B. Normativas Implementadas en el Proyecto

Normativa NEC-HS-AU-Accesibilidad-Universal

Delimitadores espaciales

Tabla 7: Puertas

Establece los requisitos técnicos mínimos y las características generales que deben cumplir las puertas y sus accesorios, para facilitar el acceso de todas las personas. Para especificaciones técnicas adicionales remitirse a la NTE INEN 2309.

PUERTAS	
Parámetros generales	Especificaciones técnicas
1 Dimensiones	<p>Puertas exteriores principales de instituciones que brindan un servicio público con afluencia masiva de personas, el ancho libre mínimo de paso debe ser de 1 800 mm.</p> <p>Puertas exteriores principales el ancho libre mínimo de paso debe ser de 1 000 mm.</p> <p>En puertas interiores el ancho libre mínimo de paso debe ser de 900 mm.</p> <p>Altura mínima, libre de paso, igual a 2 050 mm.</p>
2 Área de aproximación	Superficie de giro debe proyectarse a los dos lados de la puerta, con diámetro mínimo igual a 1 500 mm libre de obstáculos.
3 Tapa-marcos y rieles	<p>Color contrastante con el piso y las paredes.</p> <p>Riel guía inferior, empotrada en piso, en puertas corredizas, considerando que la separación máxima del riel no debe superar los 25 mm.</p>
ACCESORIOS	
1 Cerraduras	<p>Altura entre 800 – 1 000 mm, medidos desde el nivel de piso terminado hasta el eje de la manija.</p> <p>Manijas tipo palanca.</p>

Tabla 13: Servicios higiénicos, cuartos de baño y baterías sanitarias

Se describen los requisitos técnicos mínimos que deben cumplir los cuartos de baño adaptados y baterías sanitarias, así como la instalación de los aparatos sanitarios y accesorios, para facilitar la accesibilidad y operatividad. Para especificaciones técnicas adicionales, remitirse a la NTE INEN 2293.

CUARTOS DE BAÑO Y BATERIA SANITARIA	
1 Ubicación	Los cuartos de baño adaptados deben estar ubicados a la entrada de las baterías sanitarias cuando están dentro de las mismas.
2 Dimensiones	Cabina adaptada: Dimensiones 1 650 mm x 2 300 mm o 1 650 mm x 2 100 mm, con abatimiento de la puerta hacia afuera. Incluye inodoro, lavamanos, barras de apoyo, espejo, accesorios y pulsadores de llamado de asistencia. Para especificaciones técnicas adicionales, remitirse a la NTE INEN 2293.
3 Espacio de maniobra	Superficie de giro dentro del cuarto de baño, con diámetro mínimo igual a 1 500 mm.
4 Inodoro	<p>Movilidad reducida: Altura del asiento entre 450 - 500 mm, a partir del piso terminado. Para especificaciones técnicas adicionales, remitirse a la NTE INEN 2293.</p> <p>Altura &lt; 1 340 mm: entre 241 mm y 267 mm, a partir del piso terminado.</p> <p>Altura &gt; 1 340 mm: <math>\geq</math> 343 mm, a partir del piso terminado.</p> <p>Separación mínimo 6 mm, con un máximo de 20 mm entre el tanque alto del inodoro, con la pared posterior.</p> <p>Distancia desde el eje del inodoro hacia el paramento más cercano; en caso de movilidad reducida 500 mm.</p> <p>Inodoros de tanque alto (respaldo): Profundidad del anillo (asiento) entre 419 - 500 mm. Para especificaciones técnicas adicionales, remitirse a la NTE INEN 3082.</p>
5 Barra de apoyo fija a la pared, piso o abatible	<p>Ubicada en ambos lados del inodoro.</p> <p>Ubicada a una distancia entre 350 mm (barra abatible) y 450 mm. (fija a la pared), desde el eje del inodoro.</p> <p>En los inodoros que no tienen tanque, se debe instalar una barra de apoyo posterior.</p> <p>Altura del borde superior de la barra horizontal igual a 750 mm desde el nivel del piso terminado.</p> <p>Distancia mínima desde la pared entre 40 a 50 mm.</p> <p>La sección circular debe tener un diámetro exterior entre 32 mm a 51 mm. Las barras de apoyo de sección no circular deben tener una sección de 51 mm máximo y un perímetro entre 100 mm y 120 mm.</p>

7	Lavamanos	Altura inferior mínima libre de obstáculos igual a 650 mm, medida a una profundidad mínima de 200 mm desde el borde exterior del lavabo.
		Espacio mínimo bajo el lavamanos, para acomodar las rodillas, libre de obstáculos, con una profundidad igual a 200 mm (personas usuarias en silla de ruedas).
		Altura mínima libre de obstáculos, desde el nivel de piso terminado, para acomodar los pies 300 mm, para personas con movilidad reducida.
		Altura desde el nivel del piso terminado hasta el borde superior del lavabo: Estatura (<1340) 660 mm; Estatura (>1340) 800 mm a 950 mm; Movilidad reducida igual a 850 mm.
		De existir dos o más lavamanos, al menos uno deberá estar colocado a una altura máxima de 660 mm.
		Distancia mínima desde el eje del lavamanos hasta el paramento adyacente más cercano igual a 450 mm.

**Tabla 8: Superficies transparentes**

Los requerimientos se aplican a todos los elementos de la edificación, los cuales estén planificados para la interacción con los usuarios. Para especificaciones técnicas adicionales remitirse a la NTE INEN 2309 y NTE INEN 3142.

MAMPARAS Y PUERTAS		
1	Indicadores visuales	Franjas contrastantes con un ancho mínimo de 75 mm.
		Altura de la primera franja contrastante entre 900 – 1 000 mm, medidos hasta el eje de la franja.
		Altura de la segunda franja contrastante entre 1 300 mm – 1 400 mm, medidos hasta el eje de la franja.
VENTANAS DE USO Y MANIPULACIÓN POR EL USUARIO		
1	Dimensiones	Altura máxima del antepecho debe ser de 1 000 mm siendo la altura más adecuada 800 mm medida desde el piso terminado.
2	Dispositivos de control	Los dispositivos de control, deben ser de fácil manipulación (tipo palanca en forma de L, U entre otros).
		Altura entre 900 mm y 1 200 mm.

## Requisitos mínimos de accesibilidad para mobiliario

**Tabla 15: Mobiliario accesible**

Se describen los criterios técnicos mínimos que debe cumplir el mobiliario para garantizar el uso de estos elementos a personas con discapacidad dentro de los espacios de edificaciones públicas y privadas que prestan un servicio al público. Para especificaciones técnicas remitirse a la NTE INEN 2849-1 y la NTE INEN ISO 21542.

ESCRITORIOS Y MESAS			
1	Dimensiones	<p>Altura mínima del plano inferior, libre de obstáculos, igual a 700 mm.</p> <p>El plano superior debe estar a una altura comprendida entre 740 mm y 800 mm, a partir del piso terminado.</p> <p>Las mesas deben disponer de un espacio mínimo bajo el mesón, para acomodar las rodillas, libre de obstáculos, con un ancho mínimo de 900 mm (personas usuarias en silla de ruedas).</p> <p>Las mesas deben disponer de un espacio mínimo bajo el mesón, para acomodar las rodillas, libre de obstáculos, con una profundidad igual a 600 mm (personas usuarias en silla de ruedas).</p>	
	ZONAS DE RECEPCIÓN, MOSTRADORES		
	1	Mobiliario de recepción	<p>El mostrador debe tener doble altura en su plano superior a partir del piso terminado: (1) 950 mm a 1100 mm y (2) entre 740 mm y 800 mm.</p> <p>Para especificaciones técnicas adicionales, remitirse a la NTE INEN ISO 21542.</p> <p><b>Mostrador inferior:</b> Altura mínima en su plano inferior a partir del piso terminado, libre de obstáculos, igual a 700 mm, ancho mínimo, 900 mm, profundidad mínima, 600 mm. Para especificaciones técnicas adicionales, remitirse a la NTE INEN ISO 21542.</p>



**Normativa NTE INEN 3029-1 - Equipamiento de las áreas de juego y superficies. Parte 1: requisitos**

generales de seguridad y métodos de ensayo.

**4.2.7.5 Atrapamiento de pies o piernas**

El equipo se debería construir de modo que no se produzca las siguientes situaciones de riesgo que pudieran causar atrapamiento:

- a) Aberturas rígidas completamente cerradas en superficies sobre las que el niño pueda correr o trepar; y
- b) Apoya-pies, asideros, entre otros que sobresalga de estas superficies.

El equipo se debería construir de modo que no se produzca las siguientes situaciones de riesgo que pudieran causar atrapamiento:

NOTA En el caso del punto b) el pie o tobillo atrapado puede resultar gravemente lesionado si el usuario se cae.

FIGURA 13. Medición de las aberturas con tamaño límite de 30mm

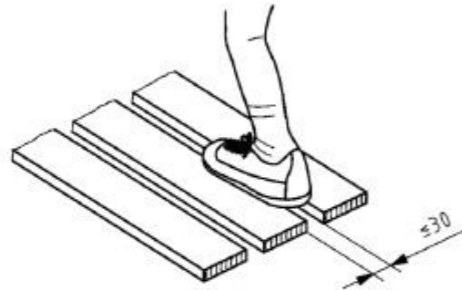

**4.2.9.2 Escaleras**

A fin de proporcionar un espacio adecuado para mantener de pie, la proyección mínima del escalón debe ser 140mm y la profundidad mínima debe ser 110mm (ver figura 21).

FIGURA 21. Proyección y profundidad mínima del escalón



TABLA 4. Ejemplo de materiales de amortiguación de impacto empleados normalmente y sus correspondientes alturas críticas de caída

Material <sup>a</sup>	Descripción mm	Profundidad mínima <sup>b</sup> mm	Altura crítica de caída mm
Césped/sustrato natural			≤ 1 000 <sup>d</sup>
Corteza	Granulometría de 20 a 80	200	≤ 2 000
		300	≤ 3 000
Viruta de madera	Granulometría de 5 a 30	200	≤ 2 000
		300	≤ 3 000
Arena <sup>e</sup>	Granulometría de 0,2 a 2	200	≤ 2 000
		300	≤ 3 000
Gravilla <sup>e</sup>	Granulometría de 2 a 8	200	≤ 2 000
		300	≤ 3 000
Otros materiales y otras profundidades	Según ensayo de HIC (véase la Norma NTE INEN 3033)		Altura crítica de caída conforme a lo ensayado

**Reglamento de prevención, mitigación y protección contra incendios**

**Art. 17.-** Para facilitar la libre evacuación de personas en caso de incidentes, las puertas deben cumplir con las condiciones estipuladas en las NORMAS INEN, 747, 748, 749, 754, 805, 806, 1473 y 1474.

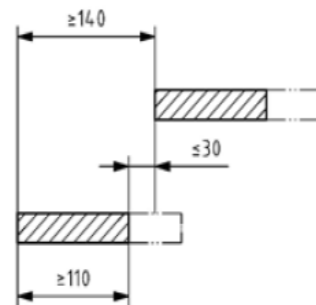
- a) Las puertas que se ubican en las vías de evacuación, se deben abrir en el sentido de salida al exterior;
- b) Deben girar sobre el eje vertical y su giro será de 90 a 180 grados (batientes). Las cerraduras no requerirán de uso de llaves desde el interior para poder salir, para lo cual se instalarán barras antipánico, si son puertas automáticas deben tener posibilidad de apertura manual o desactivación mecánica;
- c) Las puertas deben contar con la señalización (NTE INEN 439) de funcionamiento y operatividad;
- d) Deben contar con la placa de certificación del RF y del fabricante; y,
- e) Toda puerta ubicada en la vía de evacuación debe tener un ancho mínimo de ochenta y seis centímetros (86 cm) y una altura nominal mínima de dos punto diez metros (2.10 m) dependiendo del número de ocupantes y la altura de la edificación.

## Anexo C. Entrevistas



UNIVERSIDAD CATÓLICA  
DE SANTIAGO DE GUAYAQUIL

CARRERA DE DISEÑO DE INTERIORES

### GUÍA DE PREGUNTAS PARA ENTREVISTA

**Objetivo: identificar las necesidades del Centro de Desarrollo de la FSPAA**

Lugar: Centro de Desarrollo de la Fundación Salesiana Padre Antonio Amador

Entrevistado: Sra. Amador

Cargo: Presidenta

Entrevistadores: Hadasa Martínez y Mery Rodríguez

#### 1. ¿Qué actividades realizan para los niños?

Los niños vienen después de sus escuelas y se les brinda almuerzo, refuerzo escolar, clases de computación, fútbol, juegos de destreza, misa para voluntarias.

#### 2. ¿Quién se encarga de ayudar el refuerzo escolar?

Pasantes mayormente de psicología de las Universidad Estatal, se encargan en ayudar a los niños con las tareas y ayudan a servirles sus almuerzos.

#### 3. ¿Cuál es el rango de edades que reciben?

Es de 8 a 11 años de edad.

#### 4. ¿Cuál es su horario de servicio con los niños?

Es desde que salen de sus colegios que es a partir de la 1pm y se los tiene aquí hasta la 5pm de la tarde que es el horario en el cual los papas que trabajan llegan a ver a sus hijos.

#### 5. ¿Cuál es la cantidad de niños que reciben?

Son un total de 20 niños en la actualidad, pero no siempre asisten. En el pasado recibían un total de 25 niños y se quiere llegar a tener un máximo de 30 niños.

#### 6. ¿Cuántos pasantes vienen a brindar su ayuda?

Vienen de 5 a 6 pasantes y se encargan de diferentes grupos de niños. Deben cumplir 72 horas por la universidad, pero hay alumnos que se quedan a veces más tiempo.

#### 7. ¿Cuántas personas trabajan en la parte administrativa?

- Secretaria
- El guardián / conserje
- Chofer
- Administradora de la fundación
- Vicepresidenta
- Presidenta

#### 8. ¿Cantas voluntarias trabajan con ustedes?

Son un total de 10 señoras y cada jueves nos reunimos para organizar los eventos que se realizaran durante el año para sacar fondos.

#### 9. ¿Qué espacio creé usted que les falta?

Un espacio para almacenar las donaciones.

#### 10. ¿Qué compañías les da donaciones?

- ✓ Mi Comisariato con juguetes
- ✓ Superéxito con ropa



UNIVERSIDAD CATÓLICA  
DE SANTIAGO DE GUAYAQUIL

CARRERA DE DISEÑO DE INTERIORES

### GUÍA DE PREGUNTAS PARA ENTREVISTA

**Objetivo: identificar las necesidades que suple la fundación Casa Ronald McDonald y como se benefician sus usuarios.**

Lugar: Casa Ronald McDonald Guayaquil

Entrevistado: Srta. Denisse Viteri

Cargo: Administradora General

Entrevistadores: Hadasa Martínez y Mery Rodríguez

#### 1. ¿Quién es el encargado de la fundación y cuánto tiempo lleva en el puesto?

Yo he sido la encargada desde que la Casa abrió sus puertas en el 2016.

#### 2. ¿Cómo nació la fundación?

Puesto que muchos niños renunciaban a su tratamiento debido a que no tenían donde alojarse mientras se encontraban en la ciudad, y porque no poseen los recursos para suplir los costes de alimentación y transporte.

#### 3. ¿Cuál es su objetivo como fundación y como buscan cumplirlos?

La Casa busca ser un lugar donde las madres tengan que olvidarse de la preocupación de donde quedarse o donde comer y tenga un lugar con las condiciones necesarias.

#### 4. ¿Cómo se ayuda a los niños? ¿Que se les brinda?

Se les brinda todas las comidas, una habitación, baño, básicamente todo lo que tiene una casa, lugar para comer, bañarse, dormir, descansar, internet, espacio para hacer tareas, área recreativa, lavandería, seguridad.

#### 5. ¿Qué rango de edad tienen los niños?

Desde meses de vida hasta los 17 años. Quienes entran a los 17 o 18 y cumplen la mayoría de edad, pues igual siguen aquí el tiempo que estén en tratamiento.

#### 6. ¿Qué actividades realizan y en que espacios se llevan a cabo?

Dentro de la Casa, actividades como bailoterapia, lectura de cuentos, actividades hechas por chicos de colegios que vienen a hacer voluntariado. Las áreas que se usan para esto son el patio interno, las salas de recreación y el comedor.

#### 7. ¿Cuál es el área más usado por los niños?

El patio interno, hasta juegan futbol, incluso antes de la pandemia venían cantantes y se hacían shows ahí.

#### 8. ¿Qué instalaciones tienen alguna problemática?

Un problema sería la iluminación, es muy tenue y sobretodo en la noche todo está muy oscuro. De ahí, los costos de mantenimiento, por ejemplo, cuando es invierno, en la fachada la estructura amarilla (alucubon), genera problemas por filtraciones.

#### 9. ¿Tienen un horario de uso de las diferentes instalaciones para los padres y niños?

A las 9pm deben estar ya todos en sus habitaciones, salvo casos en que por ejemplo un niño ha estado en Solca hasta tarde, una emergencia o una familia llega de otra parte en la madrugada. La cocina solo se puede usar hasta las 7pm.

#### 10. ¿Cuántas personas trabajan en el área administrativa?

Cuatro personas, un gerente (ella), dos supervisoras y un supervisor/conserje.

Anexo D. Modelos análogos

Tabla 43. Casa Ronald McDonald

Casa Ronald McDonald	
Guayaquil, Ecuador	
<b>Funcional</b>	Fundación, alojamiento.
<b>Formal</b>	<p>Edificio de dos pisos de planta rectangular.</p> <p>Considerando la carencia de áreas verdes y mucha densidad en su entorno, se diseñó una estructura en forma de “O”, que forme un gran patio central con árboles.</p> <p>Para optimizar el ingreso de luz natural, en la planta baja hay pocos muros de hormigón con una mayoría de ventanales corredizos de piso a techo.</p>
<b>Espacial</b>	Cuenta con 18 habitaciones, cuarto de juegos, cuarto de entretenimiento, área de computadoras, salas, comedor, cocina, zona de lavandería, baños con duchas, oficina, sala de reuniones, bodegas, un altar, jardines y un patio interno.



Figura 298. Casa Ronald McDonald  
Fuente: Plataforma arquitectura (2023)



Figura 299. Casa Ronald McDonald  
Fuente: Plataforma arquitectura (2023)



Figura 300. Casa Ronald McDonald  
Fuente: Plataforma arquitectura (2023)



**Casa Ronald McDonald**  
**Guayaquil, Ecuador**

**Material**

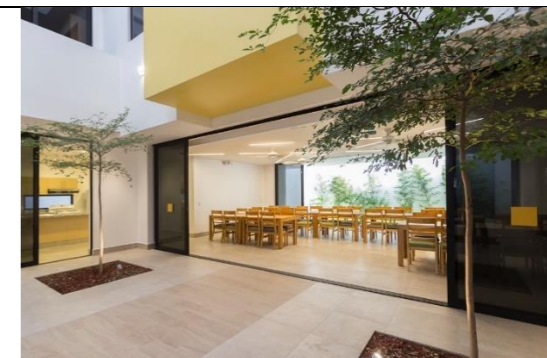
Se usó la madera, en el mobiliario, ciertos pisos y paredes de fachada.

Mobiliario tapizado con materiales impermeables.



*Figura 301. Casa Ronald McDonald*  
Fuente: Plataforma arquitectura (2023)

**Diseño**

Ofrecer “un hogar lejos del hogar”.

Paleta de colores: blanco, beige, rojo, amarillo y verde.

Una rampa en color rojo para remarcar un importante punto focal en la casa, una escalera principal en verde y balcones y puertas de habitaciones en colores variados.

Los colores contrastan con los muros blancos y pisos en gris.

Vanos en el cielo raso permiten la entrada de luz natural.



*Figura 302. Casa Ronald McDonald*  
Fuente: Plataforma arquitectura (2023)

**Fundación Niños Con Futuro**

**Guayaquil, Ecuador**

**Funcional**

Fundación, apoyo educativo y psicológico y alimentación.



Figura 303. Fundación Niños Con Futuro  
Fuente: Fundación Niños Con Futuro (2023)

**Formal**

En cuanto a infraestructura es una institución de educación básica.

Dos edificios de dos plantas cada uno. Plantas rectangulares con un patio central.



Figura 304. Fundación Niños Con Futuro  
Fuente: Fundación Niños Con Futuro (2023)

**Espacial**

Cuenta con aulas de clases, comedor, salón de usos múltiples, oficinas administrativas, patio de juegos y cancha.



Figura 305. Fundación Niños Con Futuro  
Fuente: Fundación Niños Con Futuro (2023)

Tabla 46. Fundación Niños Con Futuro.

**Fundación Niños Con Futuro**

**Guayaquil, Ecuador**

**Material**

Paredes de bloque visto y enlucidas, estructuras metálicas.  
Piso de áreas exteriores adoquinado, en espacios interiores se empleó porcelanato.



Figura 306. Fundación Niños Con Futuro  
Fuente: Fundación Niños Con Futuro (2023)

**Diseño**

Paleta de colores: colores blanco, gris y azul predominan en los espacios. Mobiliario en colores neutros como sillas negras, escritorios café con negro y repisas blancas.

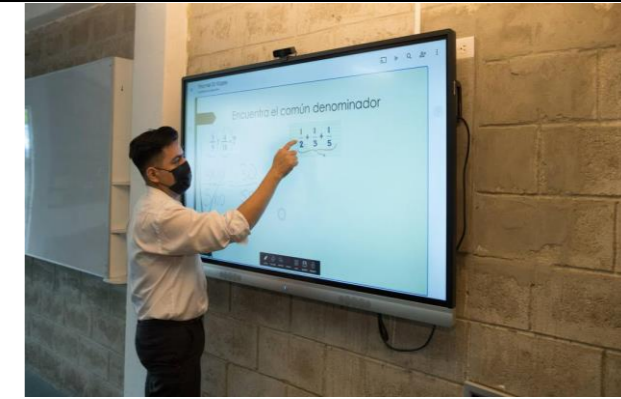

Figura 307. Fundación Niños Con Futuro  
Fuente: Fundación Niños Con Futuro (2023)

Autor: Elaboración propia.

**Centro De Cuidados Infantil SFU**  
**Burnaby, Canadá**

**Funcional**

Guardería, educación.



Figura 308. Centro De Cuidados Infantil SFU

Fuente: Plataforma arquitectura (2023)

**Formal**

Planta en forma de L, cuenta con un mezzanine y un piso principal.

Integra el Living Building Challenge™ (requisitos de construcción verde) con la pedagogía Reggio Emilia, que se basa en el respeto por la curiosidad de los niños y su derecho a comunicarse a través de los diversos lenguajes que emplean para la auto-expresión. En el diseño se integra al medio ambiente pues se lo considera el "Tercer Maestro".

Los materiales, las superficies y la iluminación expresan belleza.



Figura 309. Centro De Cuidados Infantil SFU

Fuente: Plataforma arquitectura (2023)



Tabla 48. Centro De Cuidados Infantil SFU.

**Centro De Cuidados Infantil SFU**  
**Burnaby, Canadá**

**Espacial**

Cuenta con oficinas, espacio común, área de juego cubierta, salón de actividades, zona de descanso, cocina, lobby, entre otras áreas.



Figura 310. Centro De Cuidados Infantil SFU

Fuente: Plataforma arquitectura (2023)

**Material**

La madera predomina tanto en paredes, tabiques y mobiliario.



Figura 311. Centro De Cuidados Infantil SFU

Fuente: Plataforma arquitectura (2023)

**Diseño**

Paleta de colores: blanco, gris, verde y beige de la madera clara.

Espacios muy amplios e iluminados, con ventanales que permiten este ingreso de luz natural.

Mobiliario diseñado para niños.



Figura 312. Centro De Cuidados Infantil SFU

Fuente: Plataforma arquitectura (2023)

Autor: Elaboración propia.

**Casa Ronald Mcdonald - La Casa De Todos Los Niños**  
**Ciudad de Guatemala, Guatemala**

**Funcional**

Fundación, alojamiento y apoyo.



Figura 313. La Casa De Todos Los Niños

Fuente: Plataforma arquitectura (2023)

**Formal**

Consta de dos edificios, uno principal de cuatro plantas y una torre de dos plantas.

El edificio principal, que contiene la mayor parte del programa, se desarrolla en un esquema en “L”, lo que favorece los flujos de relación y el aprovechamiento de luz y ventilación natural. Para esto fue imprescindible el uso de la celosía para sacar provecho del clima.



Figura 314. La Casa De Todos Los Niños

Fuente: Plataforma arquitectura (2023)

**Espacial**

Cuenta con habitaciones privadas y una serie de espacios comunes, comedor, capilla, sala de lectura, salas de juego, bodegas, lavaderos y terrazas dispersas por todo el edificio disponibles para dar alojamiento simultáneamente a 40 familias. La torre, contiene en el primer nivel un salón de usos múltiples con doble altura, al cual se accede desde la plaza y en el segundo nivel una capilla de reflexión espiritual conectada al edificio principal a través de un puente..

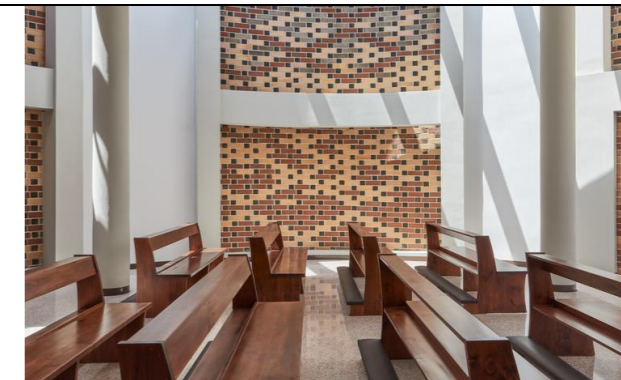

Figura 315. La Casa De Todos Los Niños

Fuente: Plataforma arquitectura (2023)

**Casa Ronald Mcdonald - La Casa De Todos Los Niños**  
**Ciudad de Guatemala, Guatemala**

**Material**

Paleta de colores: blanco, gris, naranja ladrillo y verde.

El ladrillo visto en las paredes es el material distintivo de este proyecto.

En cuanto a las demás paredes, son de mampostería enlucida; y pisos de porcelanato.



Figura 316. La Casa De Todos Los Niños

Fuente: Plataforma arquitectura (2023)

**Diseño**

Mobiliario en colores blanco, naranja y verde, aportan el color y diversión al espacio donde predominan paredes blancas en los interiores. Se destacan también las paredes de ladrillo visto con distintos aparejos y tonalidades. Ventanales y celosías permiten el paso de la luz natural.

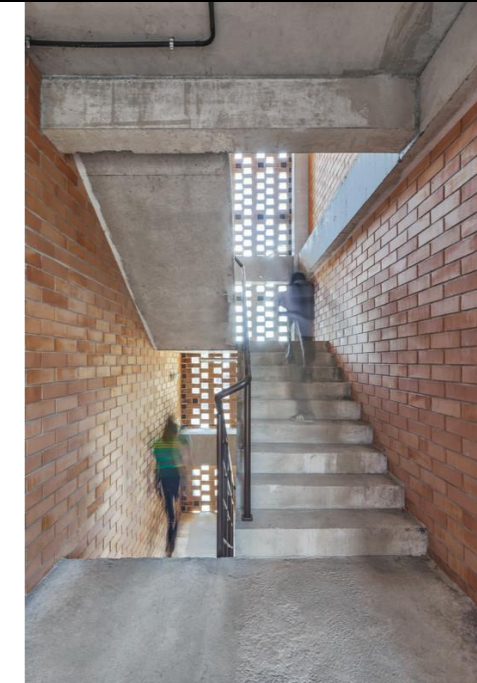

Figura 317. La Casa De Todos Los Niños

Fuente: Plataforma arquitectura (2023)



**Diagnóstico de tipologías**

Tabla 51. Diagnóstico De Tipologías

Funcional	Formal	Espacial	Constructivo	Diseño y ambientación
Son espacios dedicados a cumplir las necesidades de niños y jóvenes de bajos recursos económicos.	Plantas rectangulares. Espacios a doble altura. Uso de líneas rectas en sus planos. Módulos rectangulares en sus diseños.	Espacios abierto y flexible. Incluye espacios como cocina, baños generales, comedor, aulas, habitaciones, salas de reuniones, oficinas.	Paredes de bloque y ladrillo visto. Se implementa la madera para crear esa unión con la naturaleza. Estructuras de hormigón. Estructuras metálicas en fachadas y cubiertas.	Paleta de colores pasteles y con detalles en colores vibrantes. Áreas abiertas cubiertas por vidrio. Implemento de la naturaleza como atractivo visual dentro y fuera del proyecto.

Autor: Elaboración propia.

**Conclusiones tipológicas**

En el análisis tipológico de los diferentes modelos de espacios educativos, de acogida y acompañamiento escolar creados por fundaciones para niños, se observó similitudes en los requerimientos para cumplir con las necesidades de los niños., concluyendo estos modelos serán tomados como referentes para dar solución del proyecto de tesis.

**Espacial:** Las tipologías analizadas cumplen con una correcta circulación y distribución de espacios. Incluyen áreas como aulas, baños, comedor, zona de estudio, zona de descanso y zona administrativa.

**Funcional:** Son espacios pensados en los niños, en su desarrollo y en las experiencias que puedan vivir en estos lugares, buscando confort y calidez de hogar.

**Formal:** En el estudio de las formas se concretó que en los modelos predominan las líneas rectas.

**Constructivo:** Los modelos presentan tabiques de bloque y ladrillo, divisiones internas y ventanales de vidrio para dar amplitud.

**Diseño y Ambientación:** Los estilos de las tipologías analizadas son modernos y buscan integrar a la naturaleza y el exterior en el diseño. Predomina el uso de colores claros y neutros contrastados con colores llamativos como rojo, amarillos y verde, que aportan energía al ambiente. Uso de la madera.

**Mobiliario:** El mobiliario distribuido en las diferentes áreas comunes cumplen con una o varias funcionalidades y con condiciones ergonómicas y antropométricas para niños y adultos. Se emplea materiales duraderos como madera o plástico y acabados impermeables, fáciles de limpiar.

## DECLARACIÓN Y AUTORIZACIÓN

Nosotras, **Hadasa Marlen Martínez Garrido** con C.C: # **0953141983** y **Mery Joselyne Rodríguez Tomalá**, con C.C: # **0932664345** respectivamente, autoras del trabajo de titulación: **Rediseño Integral de la Fundación Salesiana Padre Antonio Amador Ciudad de Guayaquil 4** previo a la obtención del título de **Licenciada en Diseño de Interiores** en la Universidad Católica de Santiago de Guayaquil.

1.- Declaramos tener pleno conocimiento de la obligación que tienen las instituciones de educación superior, de conformidad con el Artículo 144 de la Ley Orgánica de Educación Superior, de entregar a la SENESCYT en formato digital una copia del referido trabajo de titulación para que sea integrado al Sistema Nacional de Información de la Educación Superior del Ecuador para su difusión pública respetando los derechos de autor.

2.- Autorizamos a la SENESCYT a tener una copia del referido trabajo de titulación, con el propósito de generar un repositorio que democratice la información, respetando las políticas de propiedad intelectual vigentes.

Guayaquil, 7 de febrero de 2023

*Hadasa . M. G*

f. \_\_\_\_\_  
**Hadasa Marlen Martínez Garrido**

C.C: **0953141983**

*Mery Rodríguez*

f. \_\_\_\_\_  
**Mery Joselyne Rodríguez Tomalá**

C.C: **0932664345**

## **REPOSITORIO NACIONAL EN CIENCIA Y TECNOLOGÍA**

### **FICHA DE REGISTRO DE TESIS/TRABAJO DE TITULACIÓN**

<b>TEMA Y SUBTEMA:</b>	Rediseño Integral de la Fundación Salesiana Padre Antonio Amador Ciudad de Guayaquil 4		
<b>AUTOR(ES)</b>	Hadasa Marlen Martínez Garrido Mery Joselyne Rodríguez Tomalá		
<b>REVISOR(ES)/TUTOR(ES)</b>	Lcda. Catherine Cabanilla León, PhD.		
<b>INSTITUCIÓN:</b>	Universidad Católica de Santiago de Guayaquil		
<b>FACULTAD:</b>	Arquitectura y Diseño		
<b>CARRERA:</b>	Diseño de Interiores		
<b>TÍTULO OBTENIDO:</b>	Licenciada en Diseño de Interiores		
<b>FECHA DE PUBLICACIÓN:</b>	7 de febrero de 2023	<b>No. DE PÁGINAS:</b>	163
<b>ÁREAS TEMÁTICAS:</b>	Rediseño de fundación Mobiliario multifuncional Espacios flexibles		
<b>PALABRAS CLAVES/KEYWORDS:</b>	Fundación para niños, rediseño, multifuncional, diseño de interiores		
<b>RESUMEN/ABSTRACT:</b>	<p>El actual proyecto consiste en el diseño interior, de mobiliario y de jardines de la Fundación Salesiana Padre Antonio Amador de la ciudad de Guayaquil. La Fundación es una organización sin fines de lucro que trabaja e impulsa campañas a favor de los niños que se encuentran en situación de riesgo en Guayaquil. Se crea espacios multifuncionales para cumplir con las necesidades de los diferentes usuarios que forman parte de la fundación. Este proyecto consta del rediseño de los dos bloques con los que cuenta de la fundación, siendo uno dedicado para oficinas y el otro para brindar ayuda con alimento y estudios a los niños que forman parte la fundación. A través de la investigación y elaboración del concepto se logró proponer soluciones a las diferentes problemáticas existentes, permitiendo así el crear un espacio seguro, multifuncional y que proporcione confort.</p>		
<b>ADJUNTO PDF:</b>	<input checked="" type="checkbox"/> SI	<input type="checkbox"/> NO	
<b>CONTACTO CON AUTOR/ES:</b>	<b>Teléfono:</b> +593 96 159 4050 +593 96 932 6166	<b>E-mail:</b> hadasa.martinez@cu.ucsg.edu.ec mery.rodriguez@cu.ucsg.edu.ec	
<b>CONTACTO CON LA INSTITUCIÓN (COORDINADOR DEL PROCESO UTE)::</b>	<b>Nombre:</b> CATHERINE CONSUELO CABANILLA LEÓN		
	<b>Teléfono:</b> +593-991439436		
	catherine.cabanilla@cu.ucsg.edu.ec		
<b>SECCIÓN PARA USO DE BIBLIOTECA</b>			
<b>Nº. DE REGISTRO (en base a datos):</b>			
<b>Nº. DE CLASIFICACIÓN:</b>			
<b>DIRECCIÓN URL (tesis en la web):</b>			