



UNIVERSIDAD CATÓLICA DE SANTIAGO DE GUAYAQUIL

FACULTAD DE ARQUITECTURA Y DISEÑO

CARRERA DE DISEÑO DE INTERIORES

TÍTULO:

MERCADO ARTESANAL GUAYAQUIL 1

AUTOR:

JEFFREY DOUGLAS CEVALLOS ARIAS

TRABAJO DE TITULACIÓN PREVIO A LA OBTENCIÓN DEL TÍTULO DE:

LICENCIADO EN DISEÑO DE INTERIORES

TUTORA:

LCDA. CATHERINE CONSUELO CABANILLA LEÓN, MGS.

GUAYAQUIL – ECUADOR

13 DE SEPTIEMBRE DEL 2021



UNIVERSIDAD CATÓLICA DE SANTIAGO DE GUAYAQUIL

FACULTAD DE ARQUITECTURA Y DISEÑO

CARRERA DE DISEÑO DE INTERIORES

CERTIFICACIÓN

Certificamos que el presente trabajo de titulación, fue realizado en su totalidad por **Jeffrey Douglas Cevallos Arias**, como requerimiento para la obtención del título de **Licenciado en Diseño de Interiores**.

TUTORA

f. _____

Lcda. Catherine Consuelo Cabanilla León, Mgs.

DIRECTOR DE LA CARRERA

f. _____

Arq. Carlos Eduardo Castro Molestina, Mgs.

Guayaquil, a los 13 días del mes de septiembre del año 2021



UNIVERSIDAD CATÓLICA DE SANTIAGO DE GUAYAQUIL

FACULTAD DE ARQUITECTURA Y DISEÑO

CARRERA DE DISEÑO DE INTERIORES

DECLARACIÓN DE RESPONSABILIDAD

Yo, **Jeffrey Douglas Cevallos Arias**

DECLARO QUE:

El Trabajo de Titulación, **Mercado Artesanal Guayaquil 1** previo a la obtención del título de **Licenciado en Diseño de Interiores**, ha sido desarrollado respetando derechos intelectuales de terceros conforme las citas que constan en el documento, cuyas fuentes se incorporan en las referencias o bibliografías. Consecuentemente este trabajo es de mi total autoría.

En virtud de esta declaración, me responsabilizo del contenido, veracidad y alcance del Trabajo de Titulación referido.

Guayaquil, a los 13 días del mes septiembre del año 2021

AUTOR:

f. _____
Jeffrey Douglas Cevallos Arias



UNIVERSIDAD CATÓLICA DE SANTIAGO DE GUAYAQUIL

FACULTAD DE ARQUITECTURA Y DISEÑO

CARRERA DE DISEÑO DE INTERIORES

AUTORIZACIÓN

Yo, **Jeffrey Douglas Cevallos Arias**

Autorizo a la Universidad Católica de Santiago de Guayaquil a la **publicación** en la biblioteca de la institución del Trabajo de Titulación, **Mercado Artesanal Guayaquil 1**, cuyo contenido, ideas y criterios son de mi exclusiva responsabilidad y total autoría.

Guayaquil, a los 13 días del mes de septiembre del año 2021

AUTOR:

f. _____
Jeffrey Douglas Cevallos Arias

REPORTE URKUND

The screenshot displays the URKUND web interface. The browser address bar shows the URL: `secure.orkund.com/old/view/106421571-653881-111036#q1bKLVayio7VUSrOTM/LTMtMTsxLTIWymqgFAA==`. The document being analyzed is 'MERCADO ARTESANAL GUAYAQUIL 1.docx' (D111687184), submitted on 2021-08-25 19:07 (-05:00) by jeffrey.cevallos@cu.ucsg.edu.ec to catherine.cabanilla.ucsg@analysis.orkund.com. The message is '[UTE 2021] Show full message'. A green progress bar indicates '0%' completion, with a note: '0% of this approx. 5 pages long document consists of text present in 0 sources.' The 'Sources' tab is active, showing a table with columns 'Rank' and 'Path/Filename'. The table is currently empty. The main content area shows the text of the document, starting with 'iluminación del lugar y de los productos artesanales.' and 'Concepto de diseño del mobiliario Las formas empleadas para el diseño de los mobiliarios se inspiran en la Chakana, o también llamada Cruz Andina, compuesta por patrones geométricos cuadrados que al agruparse crean una cruz de forma rectangular de seriados escalonados para el diseño del mueble. Mediante el uso de esta forma se parte para crear diferentes muebles para la exposición de los productos artesanales. Los muebles son móviles para una fácil distribución según se requiera en cada local de comercio artesanal, buscando así el diseño de muebles ergonómicos y antropométricos, además de ser confortables y atractivos a la vista.' The text continues with 'La colorimetría aplicada en los mobiliarios nace también de la bandera whipala que representa los colores de la cultura andina. La paleta de colores varía entre la gama del café, blanco, negros y complementando con colores de la Whipala para acabados en el mobiliario. Los colores tomados para complemento de acabados son: amarillo, azul y rojo, que son los colores primarios y anaranjado, verde y violeta, que son colores secundarios, además del blanco y negro como colores neutros. El tipo de acabado implementados en los mobiliarios son: Rh Duna el cual inspira la rusticidad y Rh Niebla que crea fresca, ligereza, siendo así linealmente sutil y armónico.' Below the text, there are three lines of text: '4', '2', and '2'. The interface includes a toolbar with icons for search, zoom, and other functions, and a footer with system information like '0 Warnings', 'Reset', 'Export', 'Share', and the time '9:18 2/9/2021'.

f. _____

Lcda. Catherine Consuelo Cabanilla León, Mgs.

Agradecimiento

Mi gratitud a todas las autoridades y personal que hacen la Universidad Católica de Santiago de Guayaquil; Gracias a todos por su paciencia, dedicación, sustento absoluto, amistad que fueron parte y me ayudaron de manera directa o indirectamente.

A cada uno de los docentes, gracias por su tiempo, y por la sabiduría impartida que me transmitieron en el progreso de mi formación profesional.

Finalmente, mi más grande y sincero agradecimiento para la Lcda. Catherine Cabanilla León, principal guía durante todo este proceso, quien con su dirección, conocimientos, enseñanzas y colaboración permitió el desarrollo de este trabajo.

Dedicatoria

Dedico este proyecto de investigación a mi mamá por ser el motor principal estar incondicionalmente en mi trayecto estudiantil, a mi papá que no está conmigo, pero sé que espiritualmente es el acompañante de todos mis días, y cuidarme para permitirme llegar a este momento tan especial en mi vida, a mis hermanos quienes siempre estuvieron apoyándome en todo este proceso, a mi esposa e hijos que estuvieron presente en esta fase de mi vida con su apoyo absoluto en todo momento.



UNIVERSIDAD CATÓLICA DE SANTIAGO DE GUAYAQUIL

FACULTAD DE ARQUITECTURA Y DISEÑO

CARRERA DE DISEÑO DE INTERIORES

TRIBUNAL DE SUSTENTACIÓN

f.

Arq. Mónica Hunter, Mgs.

Presidente

f.

Lcda. Dolly Martínez Salazar

Oponente externo

f.

Arq. Hector Zurita Chaval, Mgs.

Evaluador



UNIVERSIDAD CATÓLICA DE SANTIAGO DE GUAYAQUIL

FACULTAD DE ARQUITECTURA Y DISEÑO

CARRERA DE DISEÑO DE INTERIORES

CALIFICACIÓN:

f. _____

Lcda. Catherine Consuelo Cabanilla León, Mgs.

Índice de contenido

Resumen.....	XVI	Propuesta planta arquitectónica amoblada – hall de ingreso	23
Ubicación	1	Propuesta planta arquitectónica amoblada – talleres	24
Descripción de los espacios a intervenir	2	Propuesta planta arquitectónica amoblada – patio de comida.....	25
Metodología.....	3	Propuesta de diseño de piso – locales comerciales.....	26
Objetivos del proyecto	4	Propuesta de diseño de pisos – hall de ingreso	27
Concepto de diseño de interiores	4	Propuesta de diseño de piso – talleres	28
Alcances y limitaciones	5	Propuesta de diseño de piso – patio de comida	29
Programa de necesidades	6	Propuesta de diseño cielo raso – locales comerciales.....	30
Estrategias de intervención	11	Propuesta de diseño cielo raso – hall de ingreso	31
Definición de las áreas del proyecto	13	Propuesta de diseño cielo raso – talleres	32
Criterios de redistribución de espacios a intervenir	13	Propuesta de diseño cielo raso – patio de comida	33
Propuesta arquitectónica – planta baja.....	14	Secciones de la propuesta de diseño.....	34
Propuesta arquitectónica – planta alta.....	15	Cuadro de acabados – locales comerciales.....	38
Zonificación general – planta baja.....	16	Concepto de diseño del módulo.....	54
Zonificación general – planta alta	17	Propuesta de diseño de modulo	55
Zonificación de locales – planta baja.....	18	Concepto de diseño del mobiliario	58
Zonificación de locales – planta alta.....	19	Propuesta de mobiliario	59
Planta baja amoblada	20	Propuesta de diseño de mobiliario	61
Planta alta amoblada	21	Catálogo de mobiliario	70
Propuesta planta arquitectónica amoblada – locales comerciales.....	22	Renders.....	44
		Referencias bibliográficas	76

Bibliografía	79
Anexo A. Planos existentes.....	80
Anexo B. Normativas implementadas en el proyecto.....	82
Anexo C. Manual práctico de diseño universal	85
Anexo D. Entrevista.....	86
Anexo E. Modelos análogos	87
Anexo F. Matriz del problema	95

Índice de tablas

Tabla 1. Programa de necesidades – planta baja.....	6
Tabla 2. Programa de necesidades - planta baja	7
Tabla 3. Programa de necesidades - planta alta	8
Tabla 4. Programa de necesidades – planta alta.....	9
Tabla 5. Programa de necesidades – SS.HH. Planta alta y baja	10
Tabla 6. Estrategias de Intervención.....	11
Tabla 7. Estrategias de Intervención.....	12
Tabla 8. Cuadro de acabados - hall de ingreso	38
Tabla 9. Cuadro de acabados - locales comerciales: indumentaria y galería.....	39
Tabla 10. Cuadro de acabos - locales comerciales: artesanía y joyería	40
Tabla 11. Cuadros de acabado – talleres: galería y artesanía.....	41
Tabla 12. Cuadros de acabado - talleres: tejidos y joyería.....	42
Tabla 13. Cuadro de acabados - patio de comida	43
Tabla 14. Propuesta de mobiliario	59
Tabla 15. Propuesta de mobiliario	60
Tabla 16. Catálogo de mobiliario.....	70
Tabla 17. Catálogo de mobiliario.....	71
Tabla 18. Catálogo de mobiliario.....	72
Tabla 19. Catálogo de mobiliario.....	73
Tabla 20. Catálogo de mobiliario.....	74
Tabla 21. Catálogo de mobiliario.....	75

Índice de figuras

Figura 1: ubicación satelital del lugar	1	Figura 25: montaje del cielo raso Gypsum tipo losa	31
Figura 2: ubicación del terreno vista en mapa	1	Figura 26: cielo raso 84R con estructura V5	31
Figura 3: área intervenidas - planta baja	2	Figura 27: montaje del cielo raso Gypsum tipo losa	32
Figura 4: área intervenidas - planta alta	2	Figura 28: cielo raso 84R con estructura V5	33
Figura 5: zonas intervenidas y no intervenidas de las plantas baja y alta.....	5	Figura 29: montaje del cielo raso Gypsum tipo losa	33
Figura 6: hall de ingreso.....	6	Figura 30: hall de ingreso	38
Figura 7: local de joyería	6	Figura 31: plancha Gypsum Gyplac estándar.....	38
Figura 8: local de indumentaria	6	Figura 32: cielo raso panel 84R	38
Figura 9: local de artesanía	7	Figura 33: porcelanato Absolut White.....	
Figura 10: local de galería.....	7	Figura 34: porcelanato Dijon Ivoire	38
Figura 11: patio de comidas	8	Figura 35: MDF melamina Casta Fumé	38
Figura 12: local de comida.....	8	Figura 36: acabado de cemento	38
Figura 13: taller de galería	8	Figura 37: aglomerado Rh Duna.....	38
Figura 14: taller de galería	9	Figura 38: aglomerado Rh High Gloss negro	38
Figura 15: taller de artesanía	9	Figura 39: lamina de acrílico negro	38
Figura 16: taller de tejidos	9	Figura 40: lámpara colgante Brace Round	38
Figura 17: SS.HH. zona comercial	10	Figura 41: Slim Panel Led empotrable SQ	38
Figura 18: área de SS.HH. patio de comida.....	10	Figura 42: perfil aluminio plano	38
Figura 19: propuesta del módulo	11	Figura 43: local de indumentaria	39
Figura 20: boceto de mobiliarios a diseñar	11	Figura 44: local de galería	39
Figura 21: patio de comida del Paseo Shopping Babahoyo.....	11	Figura 45: aglomerado Rh Duna.....	39
Figura 22: espacio de utilización. Inodoro.....	12	Figura 46: porcelanato Avenue Graph.....	39
Figura 23: evacuación en Caso de Incendio.....	12	Figura 47: porcelanato Absolut White.....	39
Figura 24: jardín de la zona comercial.....	12	Figura 48: aglomerado Rh Duna.....	39
		Figura 49: dulce perla plata negro-USA21007.....	39

Figura 50: aglomerado Rh Duna.....	39	Figura 75: taller de artesanía.....	41
Figura 51: aglomerado Rh High Gloss negro	39	Figura 76: plancha Gypsum Gyplac estándar.....	41
Figura 52: lamina de acrílico negro	39	Figura 77: porcelanato Absolut White.....	41
Figura 53: luces Led dirigible	39	Figura 78: color NCS S0300N.....	41
Figura 54: Minkissy cesta de mimbre	39	Figura 79: MDF melamina Casta Fumé	41
Figura 55: Slim Panel Led empotrable SQ	39	Figura 80: color NCS S2555B80G.....	41
Figura 56: manguera Led luz blanca.....	39	Figura 81: color NCS S0520Y20R.....	41
Figura 57: local de artesanía	40	Figura 82: aglomerado Rh Duna.....	41
Figura 58: local de joyería	40	Figura 83: aglomerado Rh High Gloss blanco	41
Figura 59: aglomerado Rh Duna.....	40	Figura 84: tubos cuadrados de acero inoxidable.....	41
Figura 60: aglomerado Rh Nieve.....	40	Figura 85: Batten Led	41
Figura 61: porcelanato Avenue Graph.....	40	Figura 86: Slim Panel Led empotrable SQ	41
Figura 62: porcelanato Absolut White	40	Figura 87: sensor de humo con alarma	41
Figura 63: aglomerado Rh Duna.....	40	Figura 88: taller de tejidos.....	42
Figura 64: aglomerado Rh Nieve.....	40	Figura 89: taller de joyería.....	42
Figura 65: dulce perla plata negro-USA21007	40	Figura 90: plancha Gypsum Gyplac estándar.....	42
Figura 66: aglomerado Rh Duna.....	40	Figura 91: porcelanato Absolut White.....	42
Figura 67: aglomerado Rh Nieve.....	40	Figura 92: color NCS S0300N.....	42
Figura 68: aglomerado Rh High Gloss negro	40	Figura 93: color NCS S2555B80G.....	42
Figura 69: lamina de acrílico negro	40	Figura 94: color NCS S0520Y20R.....	42
Figura 70: vidrio claro.....	40	Figura 95: aglomerado Rh Duna.....	42
Figura 71: Minkissy cesta de mimbre	40	Figura 96: aglomerado Rh High Gloss blanco	42
Figura 72: Slim Panel Led empotrable SQ	40	Figura 97: tubos cuadrados de acero inoxidable.....	42
Figura 73: manguera Led luz blanca.....	40	Figura 98: Batten Led	42
Figura 74: taller de galería	41	Figura 99: Slim Panel Led empotrable SQ	42

Figura 100: sensor de humo con alarma	42	Figura 125: silla Eiffel estilo retro	70
Figura 101: patio de comida.....	43	Figura 126: silla Fresia	70
Figura 102: plancha Gypsum Gyplac estándar	43	Figura 127: butaca French	71
Figura 103: cielo raso panel 84R	43	Figura 128: Andy 80.....	71
Figura 104: porcelanato Parma gris	43	Figura 129: mesa en T	71
Figura 105: porcelanato Dijon Ivoire.....	43	Figura 130: banco Rimax.....	72
Figura 106: porcelanato Overlap Natural Decor.....	43	Figura 131: anaquel Briko	72
Figura 107: MDF melamina Casta Fumé.....	43	Figura 132: mueble alacena Varesse	72
Figura 108: acabado de cemento.....	43	Figura 133: banca terciopelo y bronce.....	73
Figura 109: aglomerado Rh Duna.....	43	Figura 134: taburete oasis.....	73
Figura 110: aglomerado Rh High Gloss blanco.....	43	Figura 135: bibliotecas repisas Italia	73
Figura 111: plástico blanco	43	Figura 136: Ekedalen.....	74
Figura 112: color NCS S0300N.....	43	Figura 137: banquito velvet gris lila Dahlia	74
Figura 113: color NCS S5540Y90R	43	Figura 138: vestidor portátil	74
Figura 114: Sylpendant Vintage Luna.....	43	Figura 139: Round Slim Faucet	75
Figura 115: Slim Panel Led empotrable SQ	43	Figura 140: urinario Curve Heu Spud	75
Figura 116: perfil aluminio plano	43	Figura 141: taza Carlton het spud.....	75
Figura 117: concepto de módulo representativo.....	54		
Figura 118: acabados Rh Niebla y Duna	54		
Figura 119: colores de la cultura Andina y extracción de la forma para el concepto de mobiliario	58		
Figura 120: counter de ingreso.....	59		
Figura 121: mueble de almacenamiento	59		
Figura 122: módulo de joyería.....	59		
Figura 123: exhibidores escalonados	60		
Figura 124: sillón modelo "Zeke"	70		

Resumen

El presente proyecto integrador tuvo como finalidad diseñar los espacios interiores del Mercado Artesanal de Guayaquil ubicado en la Av. Rocafuerte y calle Loja. La propuesta surge ante la necesidad de crear un nuevo espacio para el comercio de productos artesanales y mediante este espacio dar impulso y reconocimiento a los diferentes artesanos que se reúnen en la ciudad de Guayaquil. El propósito principal de este proyecto es brindar un lugar que promueva la cultura del Ecuador por medio de los diferentes tipos de artesanías y que a la vez impulse el comercio de los productos artesanales. En la propuesta se aplican las normativas de diseño para crear ambientes funcionales, confortables, visualmente atractivos y seguros para los usuarios y visitantes. Adicionalmente, se busca incentivar la capacitación continua de los artesanos por medio de la creación de espacios de talleres. Por ser un mercado artesanal se optó por una combinación del estilo étnico relacionado a las culturas del Ecuador y también del estilo contemporáneo, con el cual se identifica la cultura en un espacio renovado. En la propuesta se dieron soluciones eficientes a las diferentes necesidades que se presentaron al realizar un estudio del proyecto. La propuesta de diseño interior mejoró el estado funcional y visual de las áreas intervenidas. El proyecto se llevó a cabo implementando el diseño de interiores y los requerimientos para un buen desarrollo comercial. Este proyecto se basó en el trabajo de titulación “Mercado Artesanal para el Centro de Guayaquil” del Arq. Jonathan Barrezueta Villacrés.

Palabras claves:

Mercado Artesanal, estilo étnico, diseño de interiores, cultura, espacios.

Ubicación

El nuevo mercado artesanal estará ubicado al Noroeste de la ciudad de Guayaquil – Ecuador, en las Av. Pedro Carbo y Calle Loja, en cercanías a la Escuela Superior Politécnica del Litoral.

Figura 1

Ubicación satelital del lugar

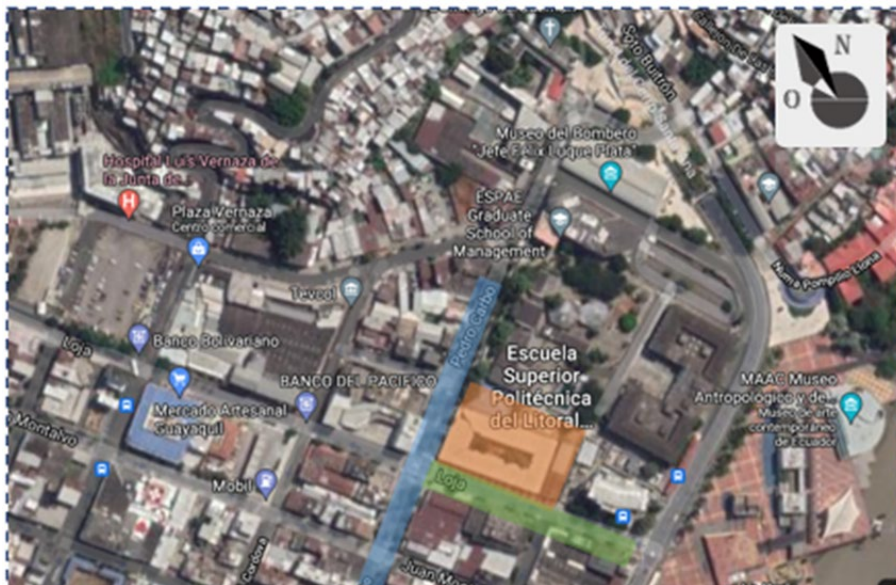

Fuente: (GoogleEarth, 2021)

Simbología



	Calle Principal (Pedro Carbo)
	Calle Secundaria (Loja)
	Ubicación del Proyecto

Figura 2

Ubicación del terreno vista en mapa

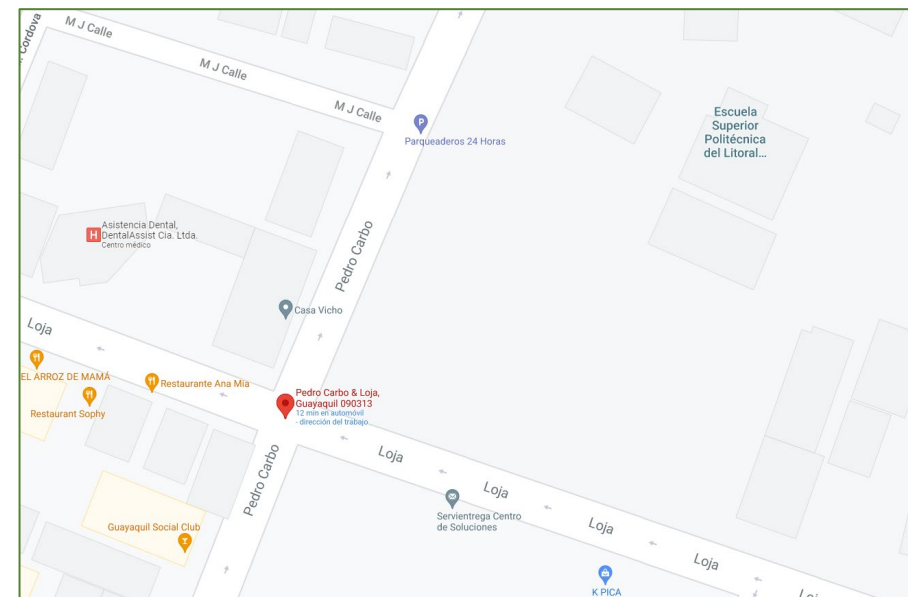

Fuente: (GoogleMaps, 2021)

Descripción de los espacios a intervenir

El proyecto “Mercado Artesanal Guayaquil” está conformado por dos plantas: baja y alta que se dividen en diversas zonas. A continuación, se detallan los espacios a intervenir en cada planta especificados por zonas.

La planta baja cuenta con las zonas de hall de ingreso, comercial, áreas verdes y de servicio. Los espacios que se van a intervenir se detallan a continuación:

Zona del hall de ingreso: en esta área se encuentra el centro de atención al cliente con el fin de dar el servicio de información a los visitantes.

Zona comercial: comprende los locales para comercio artesanal divididos en: indumentaria, joyería, artesanía, y galería de arte.

Zona áreas verdes: está conformada por dos jardines y área de descanso.

Zona de servicio: comprende los SS HH y cuentan con espacio para personas con capacidad reducida.

La planta alta cuenta con las zonas de locales de alimentos, patio de comidas, comercial, talleres y de servicio.

Zona de patio de comida: Cuenta con cuatro locales destinados al expendio de alimentos y del espacio destinado al consumo de los alimentos en los que se ha considerado el debido distanciamiento social para la prevención ante la pandemia del Covid-19.

Zona de talleres: conformada por cuatro talleres de distinto tamaño destinados a indumentaria, arte, joyería, y artesanía. Se busca impartir capacitaciones en estos espacios y promover la cultura e historia de Ecuador.

Zona comercial: comprende los locales para comercio artesanal divididos en: indumentaria, joyería, artesanía, y galería de arte.

Zona de servicio: comprende los SS HH y cuentan con espacio para personas con capacidad reducida.

Figura 3

Área intervenidas - planta baja

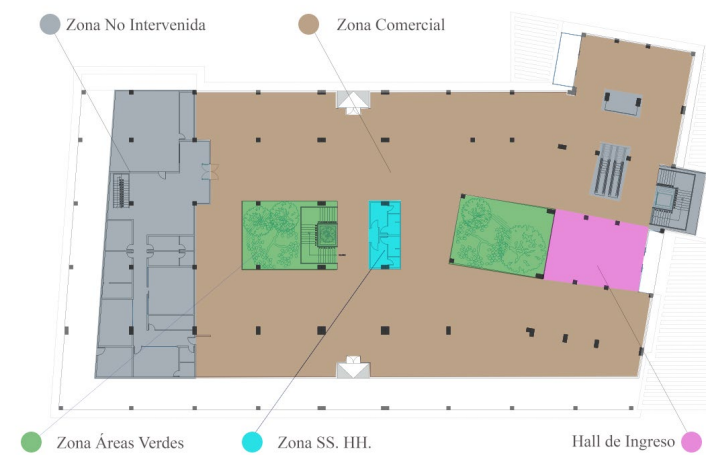

Fuente: elaboración propia

Figura 4

Área intervenidas - planta alta

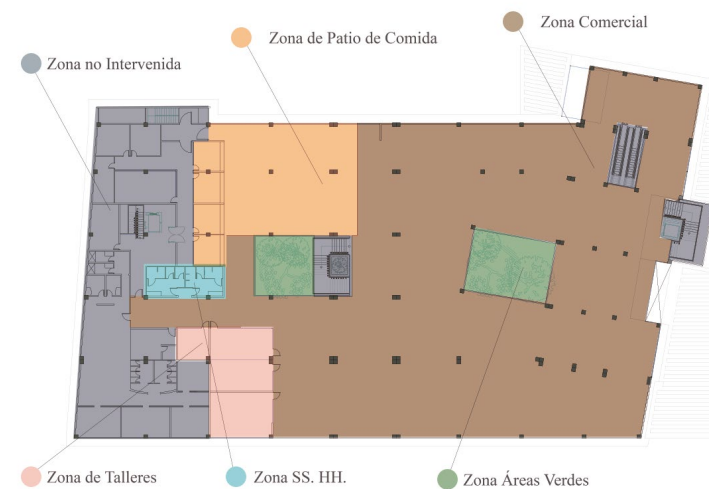

Fuente: elaboración propia

Metodología

La metodología implementada en la investigación del proyecto es cualitativa, recurriendo a las técnicas de la observación y de la entrevista con el fin de recabar la información necesaria para el desarrollo de la parte investigativa del proyecto. Se realizó la visita de campo para la observación del actual Mercado Artesanal de Guayaquil, conociendo de esta forma la manera de exhibir los productos artesanales. Además, se llevó a cabo la entrevista a la Sra. María Sol Zuloaga Ramírez, actual presidenta de la Asociación Interprofesional de Artesanos “20 de Julio” del Mercado Artesanal Guayaquil, con la finalidad de conocer las necesidades que se presentan en el mercado existente.

También se empleó la metodología proyectual para el desarrollo del proyecto, en la que se parte de los problemas y se busca brindar soluciones por medio de los objetivos. Se investigó y analizó los modelos análogos que sirvieron de referentes para el proyecto del mercado artesanal. Además, se realizó un estudio de los tipos de locales de un mercado artesanal, para luego plasmar las ideas propias para el proyecto del mercado artesanal en los *moodboards* de inspiración que sirvieron para definir el concepto de diseño del proyecto, de los módulos comerciales y del mobiliario. Con esta información se procedió a establecer los criterios de diseño para el proyecto.

Una vez realizada esta etapa, se procedió con el desarrollo formal-espacial del proyecto por medio de bocetos, dibujo de planos, detalles constructivos de los módulos de acuerdo a los requerimientos solicitados, entre otros. Se inició con la zonificación de las áreas a intervenir por cada planta, asimismo, la zonificación específica por tipos de locales, las plantas amobladas, la presentación del mobiliario a diseñar, entre otras representaciones gráficas del anteproyecto.

Objetivos del proyecto

Objetivo general

Diseñar los espacios interiores del Mercado Artesanal de Guayaquil mediante la creación de ambientes funcionales, confortables, visualmente atractivos y seguros para los usuarios y visitantes.

Objetivos Específicos

Crear los módulos estandarizados para el comercio artesanal según la medida requerida para el proyecto.

Diseñar mobiliarios ergonómico y antropométrico para la exhibición de los productos artesanales.

Modificar los espacios de aglomeración implementando distanciamiento social y medidas de bioseguridad ante el Covid-19.

Rediseñar los baños para el adecuado cumplimiento de las normas de acceso para personas con discapacidad.

Usar normativas de prevención y evacuación contra incendios para crear ambientes seguros.

Mejorar el diseño de áreas verdes manteniendo la vegetación existente como parte de la propuesta.

Concepto de diseño de interiores

El concepto de diseño del proyecto surge de las líneas, formas y colores de los productos artesanales elaboradas por los diferentes artesanos de Ecuador. Estos productos se expenden en el actual mercado artesanal de Guayaquil y sirvieron de inspiración para el concepto del presente proyecto. La propuesta de diseño se basa en la combinación del estilo étnico del Ecuador y del estilo contemporáneo. Los estilos seleccionados también se reflejan en el diseño de los módulos para el comercio artesanal y en los mobiliarios. El proyecto se enfocó en dar realce a lo cultural y comercial del establecimiento.

El diseño busca ser creativo, seguro y amigable para todo tipo de turistas y, para ello se implementa normas de acceso universal (AU) a la propuesta. Se crean ambientes seguros mediante el uso de las medidas de prevención y el distanciamiento social en zonas de aglomeración. El recorrido comercial opta por amplios pasillos creando una conexión entre cada local de venta artesanal. Además, se identificará los diferentes locales comerciales mediante el uso de letreros personalizados.

También se creó un espacio de intercambio cultural y aprendizaje en donde los artesanos puedan obtener técnicas artesanales e implementarlas en sus diseños. El diseño de estos espacios está distribuido en cuatro talleres: joyería, indumentaria, artesanía, galería y arte. Se proponen entornos de aprendizajes confortables, equipados y seguros para el desarrollo de las prácticas artesanales. Además, los talleres están diseñados para ofrecer capacitaciones periódicas que propicien el desarrollo de las técnicas de comunicación entre artesanos y turistas nacionales e internacionales.

La colorimetría implementada varía entre tonalidades cálidas y frías. Se procuró que las tonalidades cálidas den alegría y entusiasmo en espacios como locales de indumentaria, patio de comida, y hall de ingreso; y que los tonos fríos den serenidad, paz y nostalgia en espacios como los locales de arte y galería, talleres, joyería y artesanía. Se complementa el diseño con la materialidad de los muebles fabricados en tableros aglomerados de Rh Duna, y Rh Nieve, además del uso de vidrio, aluminio y acrílico. Para dar realce a los productos artesanales, se implementa el uso de luminarias que destacan los colores y texturas de los productos artesanales enfatizando el aspecto cultural.

Se propone el diseño de cielos rasos con su respectiva luminaria para los ambientes requeridos, el tipo de luminaria que se usará son: luces Led empotrables, lámparas colgantes y tiras Led. La propuesta implementa el uso de señaléticas para la orientación de los visitantes como: señales de advertencia, prohibición, contra riesgos y de obligación. El diseño de pisos es otro punto a destacar ya que se busca crear una percepción de unidad de los diferentes espacios mediante el uso de porcelanato antideslizante. El piso se realizará un diseño en base a la *Chakana* para darle identidad cultural al recorrido.

Alcances y limitaciones

El proyecto actual consta de dos plantas: baja y alta, en la cuales se realizará una distribución de los espacios como son: hall de ingreso, áreas verdes, área comercial (local de indumentaria, joyería, artesanía, galería y arte), área de SS. HH, en la planta baja. En la planta alta se intervendrá: área comercial (local de indumentaria, joyería, artesanía, galería y arte), patio de comidas con sus cuatro locales de expendio, cuatro talleres (Joyería, indumentaria, artesanía y galería). De estos espacios se trabajará en detalle el diseño de tres locales de comercio artesanal y uno extra a elección.

Las limitantes del proyecto se dan debido a que no se va a intervenir en las estructuras existentes tales como: pilares, paredes, ventanales, escaleras y elevador. Tampoco se intervendrá en las áreas de administración, bodega, contabilidad, archivo, monitoreo y seguridad, sala de reuniones, patio de maniobras, andén de carga y descarga, bodega, estacionamiento especial, bodega de alimentos, cuarto frío, cajeros electrónicos, cuarto de basura, guardería, cuarto de máquinas, cuarto de bombas, cuarto de limpieza, comedor para empleados, vestidores, enfermería, ya que no han sido requeridas para el proyecto.

Figura 5

Zonas intervenidas y no intervenidas de las plantas baja y alta

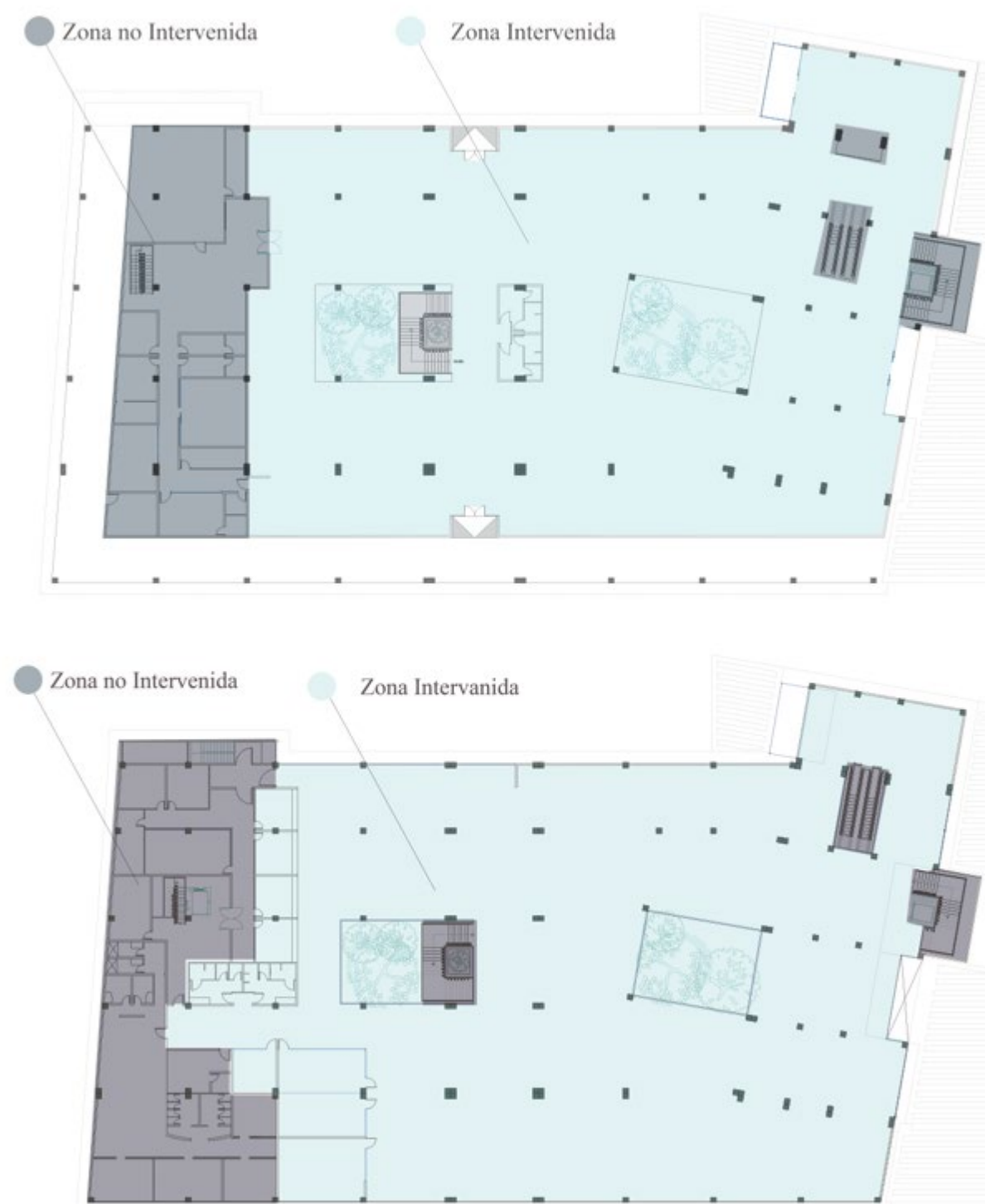

Fuente: elaboración propia

Programa de necesidades

Tabla 1

Programa de necesidades – planta baja

Zona	Área	Mobiliario	Cantidad	Dimensiones	Tipo	Especificaciones Técnicas	Complementos	Esquema
Hall de ingreso	122 m ²	Counter Silla	1 2	6,48x0,65x1,00 m 0,57x0,59x1,01 m	Móvil Móvil	Cielo raso Gypsum Piso de porcelanato Cinta LED/Luz blanca Cámaras de seguridad IP Perfiles para tiras led	Tacho de basura Ordenador Alcohol anti-bacterial Artículos de oficina	
Local de joyería	6,25 m ²	Módulo #1 Módulo #2 Módulo #3	1 1 1	2,30x0,50x1,30 m 0,80x0,35x0,80 m 2,30x0,35x1,82 m	Móvil Móvil Móvil	Piso de porcelanato Luces LED empotrable 6w Cielo raso Gypsum Alarma de seguridad Cinta LED/Luz blanca Pared de Rh Maderado Nieve	Espejo Dispensador de gel anti-bacterial Caja registradora Tacho de basura Organizadores de joyerías Soporte de exhibición para joyería	
Local de indumentaria	6,25 m ²	Modulo #1 Modulo #2 Modulo #3 Vestidor	2 1 1 1	0,50x0,35x0,80 m 0,50x0,55x2,00 m 0,50x0,55x2,00 m R 0,60 m	Móvil Móvil Móvil Fijo	Piso de porcelanato Luces LED empotrable 6w Cielo raso de Gypsum Cinta LED/Luz blanca Pared de Rh Maderado Duna	Colgadores Caja Perchas Tacho de basura Alcohol anti-bacterial Espejos	

Figura 6: hall de ingreso
Fuente: elaboración Propia

Figura 7: local de joyería
Fuente: elaboración propia

Figura 8: local de indumentaria
Fuente: elaboración propia

Fuente: elaboración propia

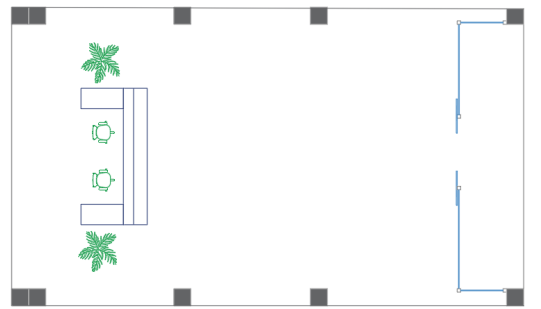
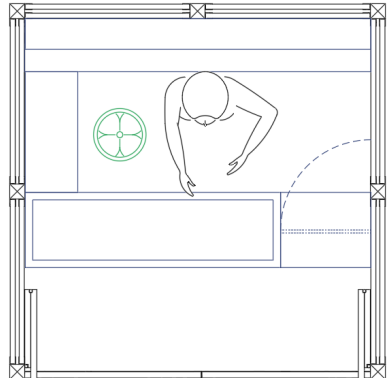
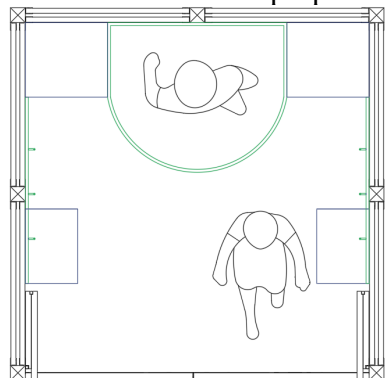
Tabla 2*Programa de necesidades - planta baja*

Zona	Área	Mobiliario	Cantidad	Dimensiones	Tipo	Especificaciones Técnicas	Complementos	Esquema
Local de artesanías	6,25 m ²	Módulo #1	1	3,30x0,35x2,00 m	Móvil	Piso de porcelanato	Tacho de basura Caja Alcohol anti-bacterial	
		Módulo #2	1	1,00x0,20x1,10 m	Móvil	Luces LED empotrable 6w		
		Escritorio	1	0,80x0,46x0,80 m	Móvil	Cielo raso de Gypsum Cinta LED/Luz Blanca Pared de Rh Duna		
Local de Galería	6,25 m ²	Vitrina #1	2	1,76x0,20x2,00 m	Móvil	Piso de porcelanato	Tacho de basura Caja Alcohol anti-bacterial	
		Vitrina #2	1	2,14x0,20x2,00 m	Móvil	Luces LED empotrable 6w		
		Escritorio	1	1,20x0,40x0,90 m	Móvil	Cielo raso de Gypsum Cinta LED/Luz Blanca Pared de Rh Duna Luces LED dirigible		

Figura 9: local de artesanía
Fuente: elaboración propia**Figura 10:** local de galería
Fuente: elaboración propia

Fuente: elaboración propia

Tabla 3

Programa de necesidades - planta alta

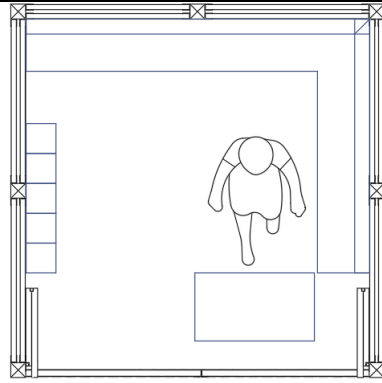
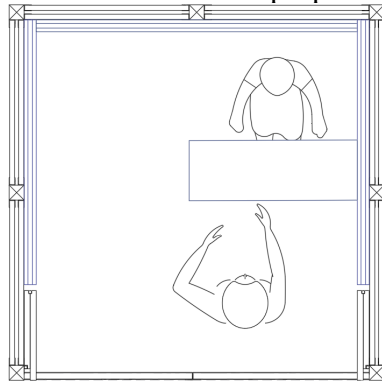
Zona	Área	Mobiliario	Cantidad	Dimensiones	Tipo	Especificaciones Técnicas	Complementos	Esquema
Patio de comida	200 m ²	Sillas Mesas	56 14	0,46x0,53x0,82 m 0,80x0,80x0,74 m	Móvil Móvil	Piso de porcelanato Luces LED empotrables Lámparas colgantes Perfiles para tira led Cielo raso Gypsum Cielo raso 84R V5	Tachos de basura Vegetación Alcohol anti-bacterial Extractor de aire industrial	
Locales de comida	60 m ²	Anaqueles Alacena	4 4	1,20x0,30x0,61m 1,40x0,36x1,60m	Móvil Móvil	Piso de porcelanato Luces LED empotrable 14w Cielo raso de Gypsum Pared con pintura satinado Sensor de humo	Tacho de basura Caja Alcohol anti-bacterial Lavaplatos Cocina Industrial Extractor de malos olores Refrigeradora Panel de información de comida.	
Taller de joyería	16,03 m ²	Biblioteca Escritorio Sillas	1 4 6	0,80x0,26x2,00 m 1,20x0,50x0,80m 0,53x0,46x0,82 m	Móvil Móvil Móvil	Piso de porcelanato Lámparas Led Luces LED empotrable Cielo raso de Gypsum Pared con pintura satinado Sensor de humo	Tacho de basura Alcohol anti-bacterial Lámparas de mesa	

Figura 11: patio de comidas

Fuente: elaboración propia

Figura 12: local de comida

Fuente: elaboración propia

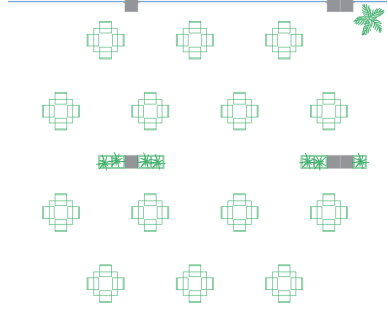
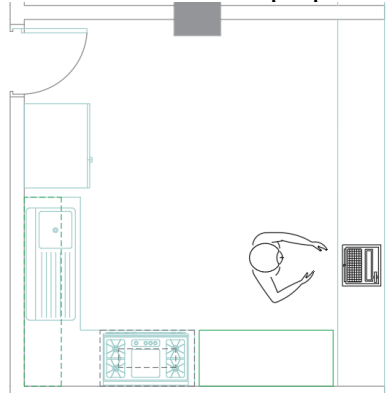
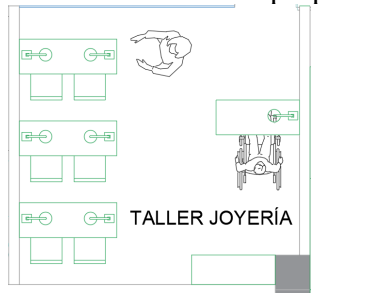
Figura 13: taller de galería

Fuente: elaboración propia

Fuente: elaboración propia

Tabla 4

Programa de necesidades – planta alta



Zona	Área	Mobiliario	Cantidad	Dimensiones	Tipo	Especificaciones Técnicas	Complementos	Esquema
Taller de galería	46,24 m ²	Biblioteca Escritorio Sillas	2 4 6	0,89x0,33x2,03 m 1,20x0,50x0,80m 0,53x0,46x0,82 m	Móvil Móvil Móvil	Piso de porcelanato Lámparas Led Luces LED empotrable Cielo raso de Gypsum Pared con pintura satinado Sensor de humo	Tacho de basura Caballete Alcohol anti-bacterial	
Taller de artesanía	31,44 m ²	Biblioteca Escritorio #1 Escritorio #2 Sillas	5 7 1 14	0,80x0,26x2,00 m 1,40x0,50x0,80 m 1,20x0,50x0,80 m 0,53x0,46x0,82 m	Móvil Móvil Móvil Móvil	Piso de porcelanato Lámparas Led Luces LED empotrable Cielo raso de Gypsum Pared con pintura satinado Sensor de humo	Tacho de basura Alcohol anti-bacterial	
Taller de tejidos	30,34 m ²	Estantería Mesa #1 Mesa #2 Mesa #3 Sillas	2 2 2 1 4	1,60x0,20x2,00 m 0,90x0,50x0,75 m 1,00x0,50x0,75 m 2,40x1,20x0,82 m 0,50x0,45x0,75 m	Móvil Móvil Móvil Móvil Móvil	Piso de porcelanato Lámparas Led Luces LED empotrable Sensor de humo Cielo raso de Gypsum	Tacho de basura Alcohol anti-bacterial Máquina de cocer Máquina de tejer Tabla para planchar	

Figura 14: taller de galería
Fuente: elaboración propia

Figura 15: taller de artesanía
Fuente: elaboración propia

Figura 16: taller de tejidos
Fuente: elaboración propia

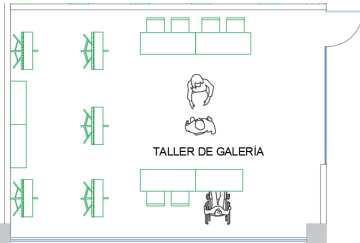
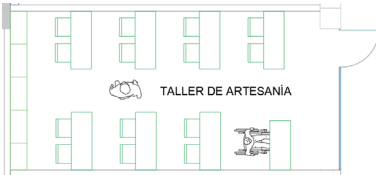
Fuente: elaboración propia

Tabla 5

Programa de necesidades – SS.HH. Planta alta y baja

Zona	Área	Mobiliario	Cantidad	Dimensiones	Tipo	Especificaciones Técnicas	Complementos	Esquema
Zona de SS.HH. – planta baja	30,34 m ²	Inodoros Lavamanos	4 4	0,38x0,69x0,44 m 0,49x0,49x0,10 m	Fijo Fijo	Piso de porcelanato Luces LED empotrable Cielo raso de Gypsum Módulos de aluminio y alucobond	Tacho de basura Dispensador de Alcohol anti-bacterial Espejos Barras de apoyo Dispensador papel higiénico Dispensador de jabón Extractor de malos olores Secador de manos	
Zona de SS.HH.- planta alta	35,32 m ²	Inodoros Lavamanos Urinarios	5 4 3	0,38x0,69x0,44 m 0,49x0,49x0,10 m 0,33x0,37x0,56 m	Fijo Fijo Fijo	Piso de porcelanato Luces LED empotrable Cielo raso de Gypsum Módulos de aluminio y alucobond	Tacho de basura Dispensador de Alcohol anti-bacterial Espejos Barras de apoyo Dispensador papel higiénico Dispensador de jabón Extractor de malos olores Secador de manos	

Figura 17: SS.HH. zona comercial
Fuente: elaboración propia

Figura 18: área de SS.HH. patio de comida
Fuente: elaboración propia

Fuente: elaboración propia

Estrategias de intervención

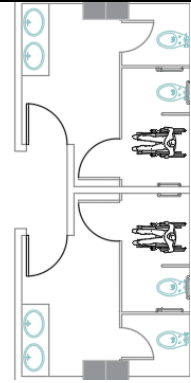
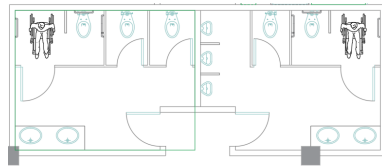
Tabla 6

Estrategias de Intervención



Objetivos	Criterios	Esquema
Crear los módulos estandarizados para el comercio artesanal según la medida requerida para el proyecto.	<p>Uso de módulos de estructura metálica desmontable, rectangulares con sistemas de agarre para locales.</p> <p>Estandarización de los modelos a las medidas de 2.50 x 2.50 m requerida en la normativa del proyecto UTE.</p> <p>Implementación de paneles móviles con acabados de madera Rh.</p>	
Diseñar mobiliarios ergonómico y antropométrico para la exhibición de los productos artesanales.	<p>Creación de muebles funcionales y ergonómicos.</p> <p>Uso del estilo étnico ecuatoriano y contemporáneo en el diseño del mueble.</p> <p>Cumplimiento de las normas ergonómicas y antropométrica en la creación de los mobiliarios.</p>	
Modificar los espacios de aglomeración implementando distanciamiento social y medidas de bioseguridad ante el Covid-19.	<p>Distribución del espacio respetando el distanciamiento social.</p> <p>Uso de avisos de prevención ante el COVID-19.</p> <p>Complementación de accesorios para la desinfección.</p>	

Figura 19: propuesta del módulo
Fuente: elaboración propia

Figura 20: boceto de mobiliarios a diseñar
Fuente: elaboración propia

Figura 21: patio de comida del Paseo Shopping Babahoyo.
Fuente: ([@alcaldiabbhy]., 2020)

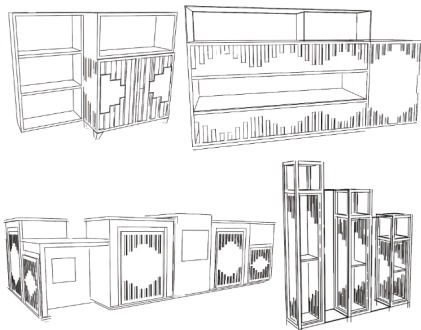
Fuente: elaboración propia

Tabla 7

Estrategias de Intervención



Objetivos	Criterios de diseño	Esquema
Rediseñar los baños para el adecuado cumplimiento de las normas de acceso para personas con discapacidad.	<p>Revisión del abatimiento de puertas de ingreso a los baños para persona con discapacidad.</p> <p>Adaptación de barras de apoyos en los baños para las personas con capacidad reducida.</p>	
Usar normativas de prevención y evacuación contra incendios para crear ambientes seguros.	Implementación del art.17 del reglamento de prevención, mitigación contra incendio para el correcto abatimiento de las puertas de talleres.	
Mejorar el diseño de áreas verdes manteniendo la vegetación existente como parte de la propuesta.	<p>Implementación de ornamentación de las áreas verdes.</p> <p>Diseño de los espacios verdes y adaptación como áreas de descanso.</p> <p>Uso de mobiliarios para el área de descanso.</p>	

Figura 22: espacio de utilización. Inodoro.

Fuente: (INEN. Instituto Ecuatoriano de Normalización, 2001)

Figura 23: evacuación en Caso de Incendio.

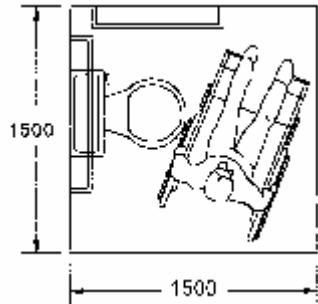
Fuente: (Mercor Tecresa, 2019)

Figura 24: jardín de la zona comercial.

Fuente: (Barrezueta, 2021)

Fuente: elaboración propia

Definición de las áreas del proyecto

El proyecto de diseño “Mercado Artesanal Guayaquil” consta de cuatro ambientes principales: hall de ingreso integrando las áreas verdes en su parte posterior, locales comerciales (indumentaria, galería y arte, artesanía, joyería), patio de comidas con sus cuatro locales de expendio, y cuatro talleres (indumentaria, galería y arte, artesanía, joyería).

En la planta baja se encuentra el hall de ingreso principal donde se encuentra el counter de información. El diseño de este mueble es eficiente e inclusivo ya que consta con espacio para atención a personas con capacidades reducidas. Este ambiente incluye en su parte posterior una zona verde que será usada como punto de descanso y relajación. Se ha aplicado conceptos de Biofilia y se logra una conexión entre el mercado y su zona verde. La propuesta aplica el uso del estilo étnico representado en el diseño de cielo raso, pisos y muebles.

Los locales comerciales están ubicados en la planta baja y alta del mercado y están distribuidos respetando los ingresos principales y secundarios. En el recorrido comercial se implementa el distanciamiento social. Los cuatro tipos de locales están diseñados mediante el uso del estilo étnico y moderno. El diseño del módulo base para cada tipo de local surge de las formas rectangulares y cuadradas. Los pisos del recorrido comercial buscan representar el símbolo de la chacana mediante el uso de porcelanatos antideslizantes. El diseño de cielo raso es mediante Gypsum tipo losa; se incluye el diseño de luminarias aprovechando así la luz natural y complementando con la luz artificial.

En la planta alta se encuentra el patio de comidas y cuatro locales de expendio. Se aplican las normas de bioseguridad y distanciamiento social ante la presente pandemia del Covid-19 con el fin de brindar seguridad al espacio. Los pilares son recubiertos con MDF maderada consiguiendo así un realce del estilo étnico de Ecuador, que se aplica en todo el establecimiento. El diseño de pisos representa el símbolo de la chacana y además funciona como un delimitador para las mesas y sillas. El cielo raso busca resaltar la cruz chacana y además dar un atractivo visual mediante el diseño y el uso de luminarias. Los cuatro locales de expendios están capacitados con sus accesorios para brindar un servicio adecuado.

Las áreas de talleres cuentan con cuatro espacios: tejidos, indumentaria, joyería, arte y galería. Cada ambiente está diseñado para cumplir como un espacio de intercambio cultural en el cual los artesanos puedan aprender y compartir técnicas para el diseño de sus productos. Además, los talleres están equipados con mobiliarios para el uso teórico-práctico y muebles para almacenamiento.

Criterios de redistribución de espacios a intervenir

Para la redistribución de los ambientes se implementan las medidas de bioseguridad y distanciamiento social debido a la presente pandemia del covid-19. Se aplican, además, las medidas de seguridad y prevención de riesgos, razón por la cual, se modificó el abatimiento en puertas de baños y talleres, y se respetó el libre acceso en puertas y salidas del establecimiento. En la distribución del patio de comidas se aplicó el distanciamiento social reduciendo la cantidad de mesas y sillas presentadas en el actual proyecto, y se aumentó la distancia de separación entre cada una. Se busca una propuesta incluyente para personas con capacidades reducidas aplicando las normas de accesibilidad Universal (AU).

Propuesta arquitectónica – Planta baja

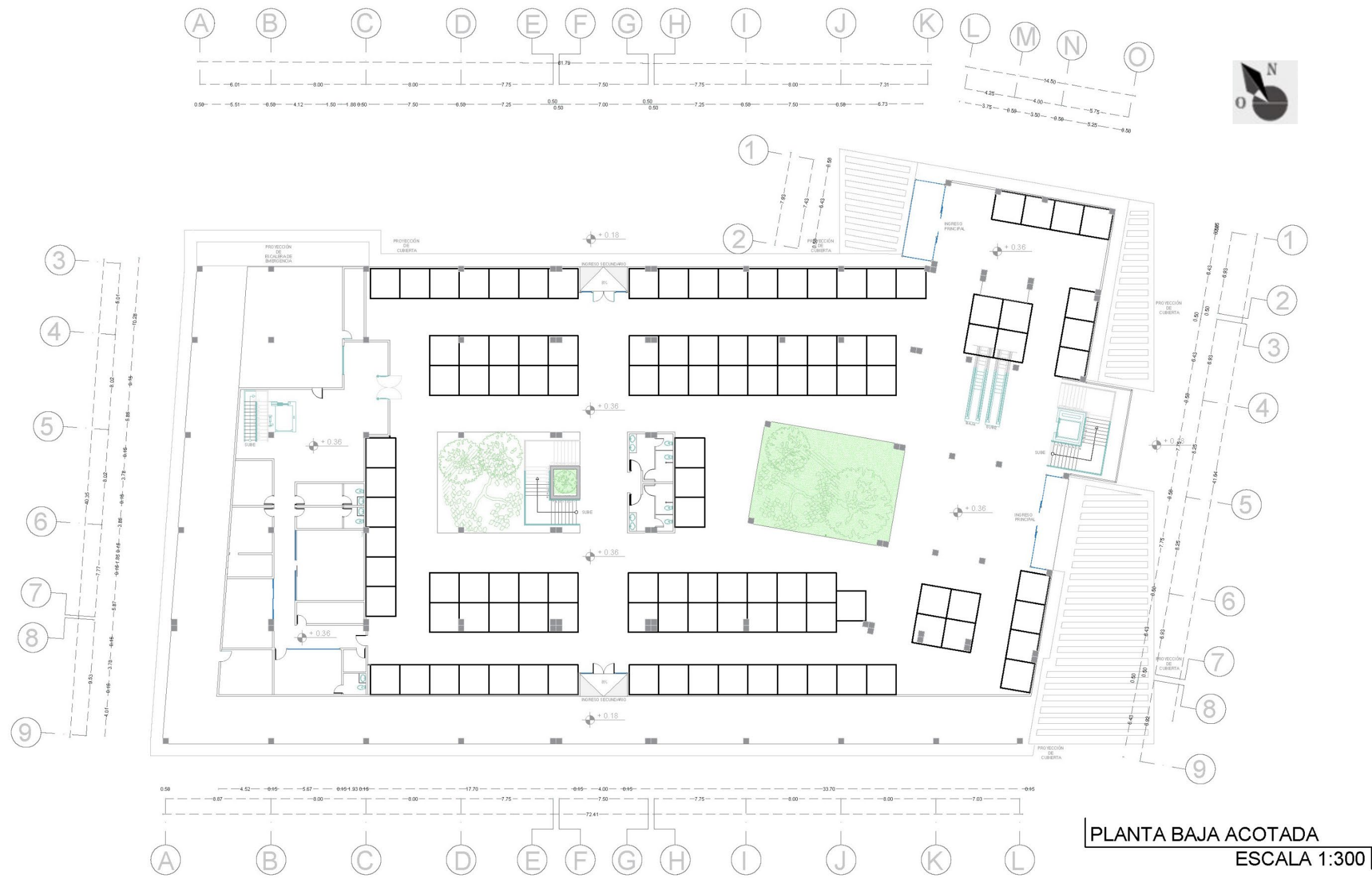



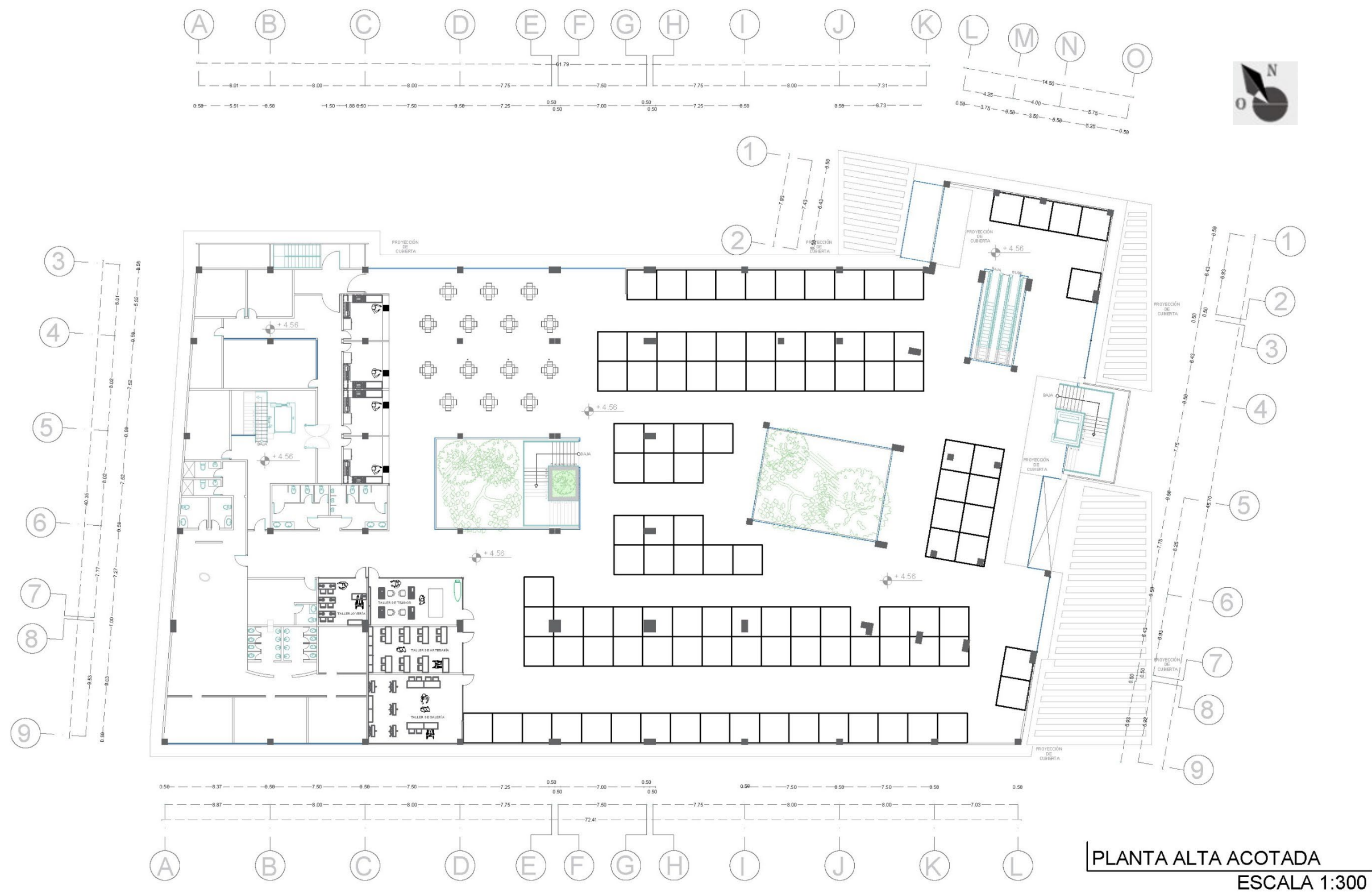

Propuesta arquitectónica – Planta alta



Zonificación general – Planta baja

Simbología

- | | | |
|---|--|--|
|  Zona de ingreso |  Zona de jardín |  Zona no intervenidas |
|  Zona comercial |  Zona SS.HH comercial | |

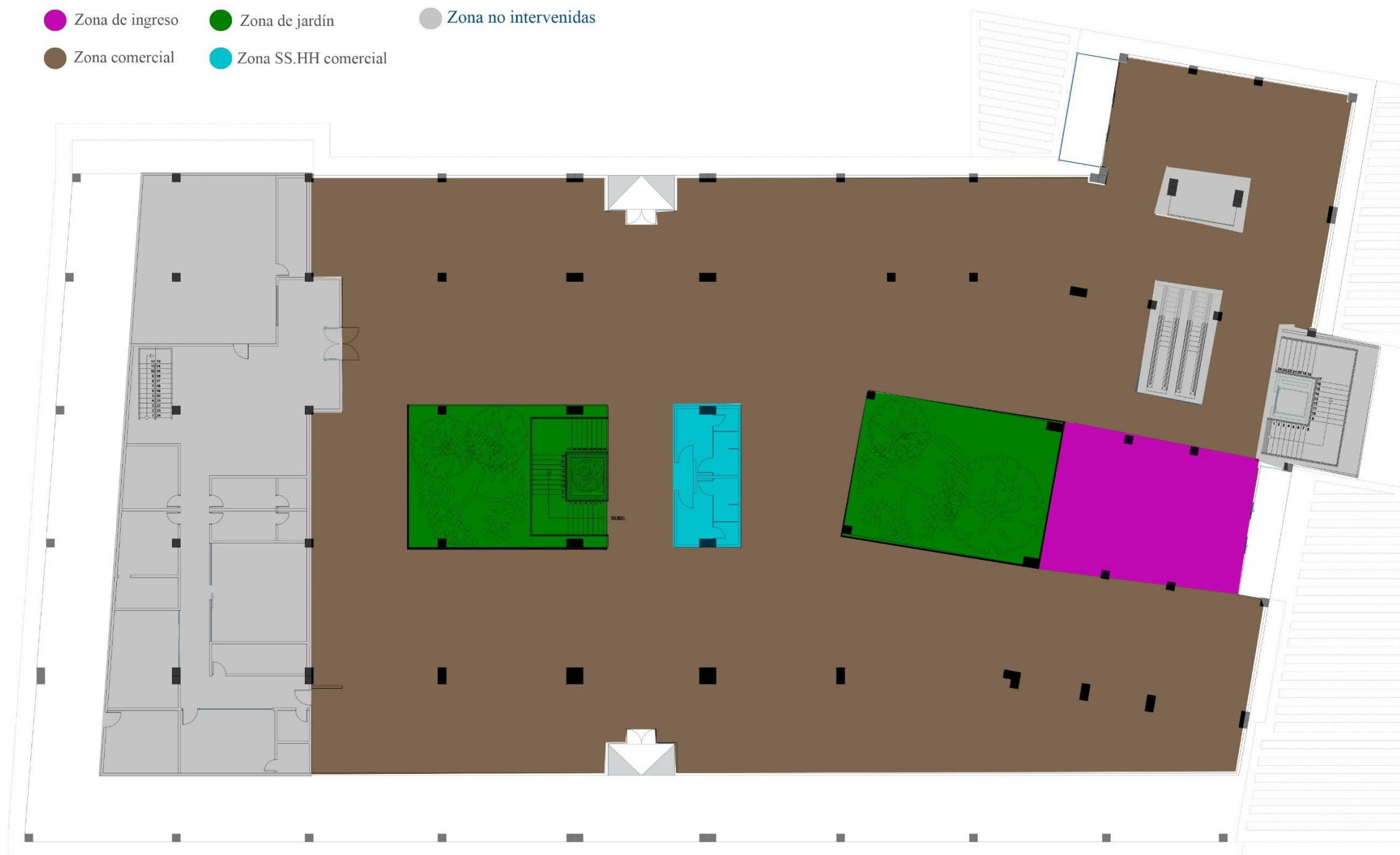







ZONIFICACIÓN PLANTA BAJA
ESCALA 1:250

Zonificación general – Planta alta



Simbología

- | | | |
|---|--|--|
|  Patio de comida |  Zona de jardín |  Zona no intervenidas |
|  Zona comercial |  Zona SS.HH comercial |  Zona de talleres |



ZONIFICACIÓN PLANTA ALTA
ESCALA 1:250

Zonificación de locales – Planta baja



Zonificación de locales - Planta Baja

- Locales de indumentarias
- Locales de joyería
- Locales de artesanía
- Locales de galería

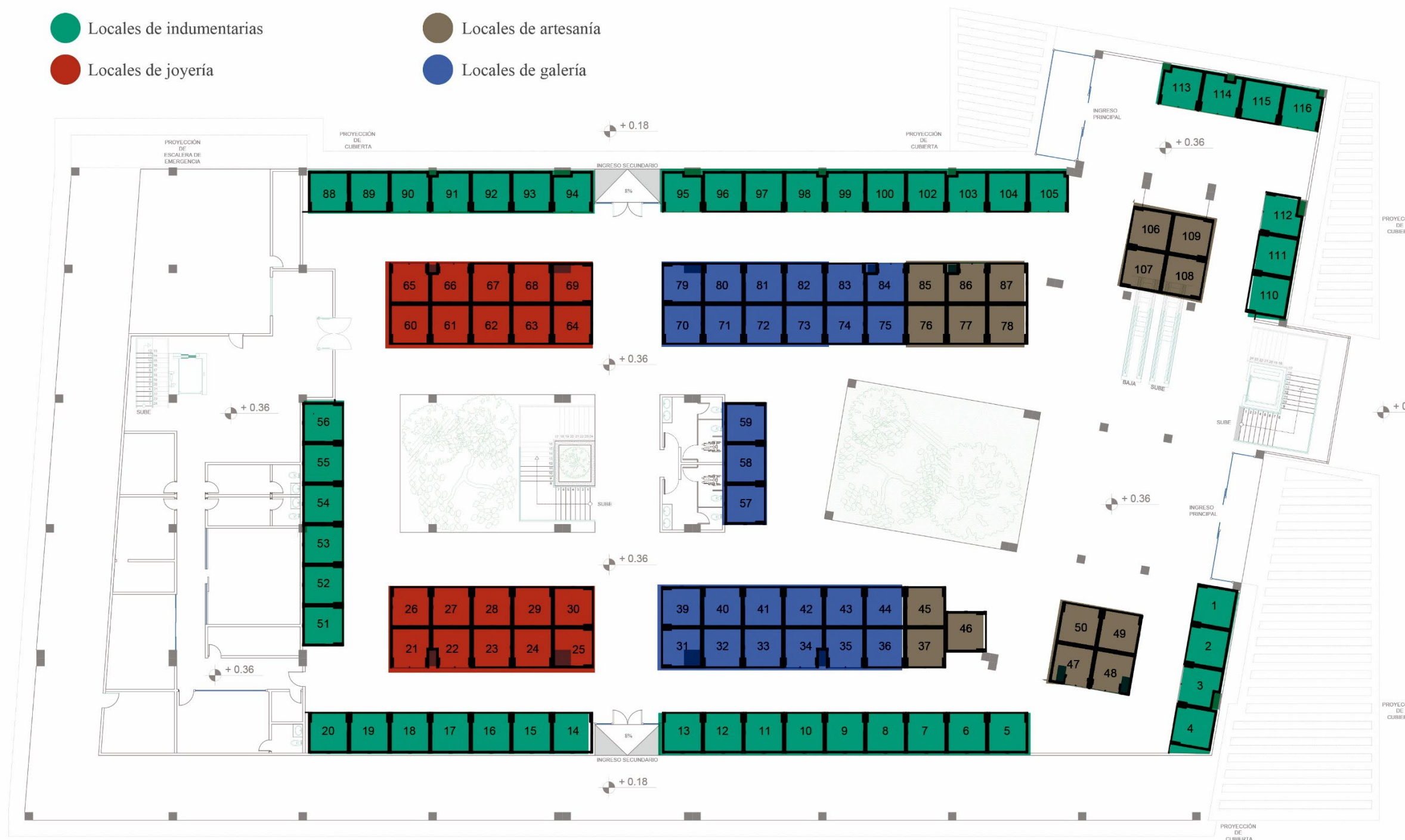

PLANTA BAJA
ESCALA 1:250

Zonificación de locales – Planta alta



Zonificación de locales - Planta Alta

- Locales de indumentarias
- Locales de joyería
- Locales de artesanía
- Locales de galería
- Locales de comidas

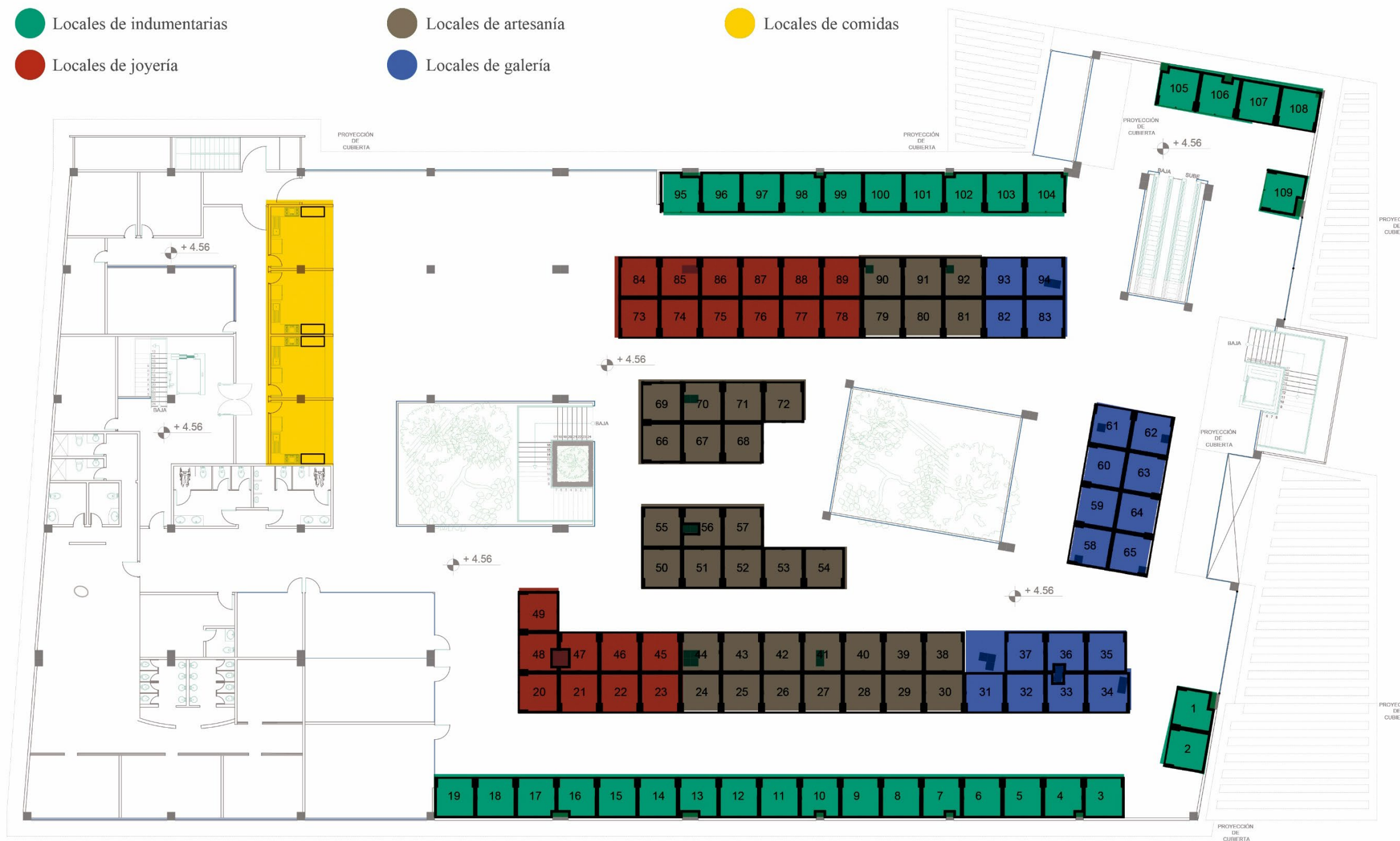

PLANTA ALTA
ESCALA 1:250

Planta baja amoblada

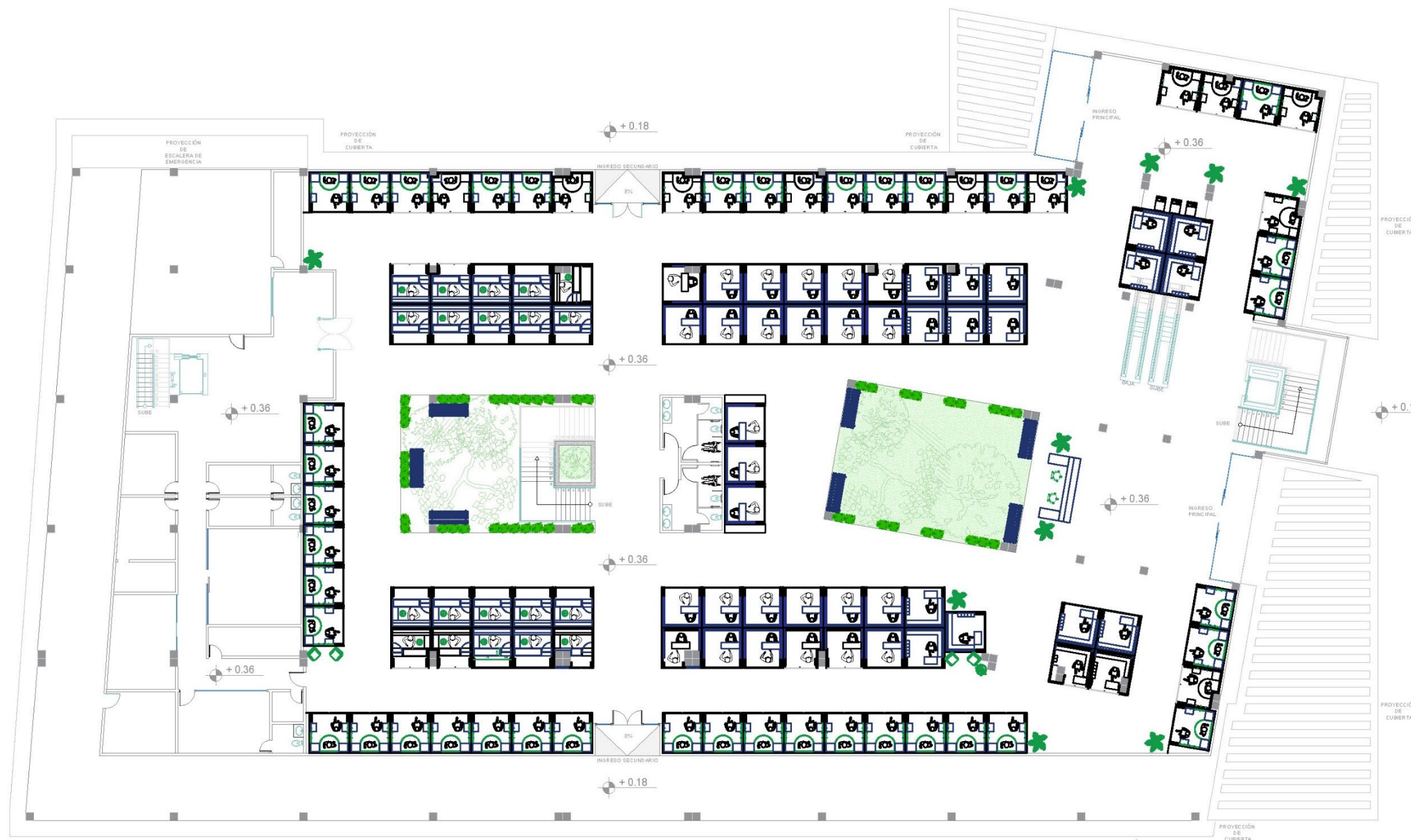

PLANTA BAJA AMOBLADA
ESCALA 1:250

Mobiliario diseñado

Mobiliario de catalogo

Planta alta amoblada

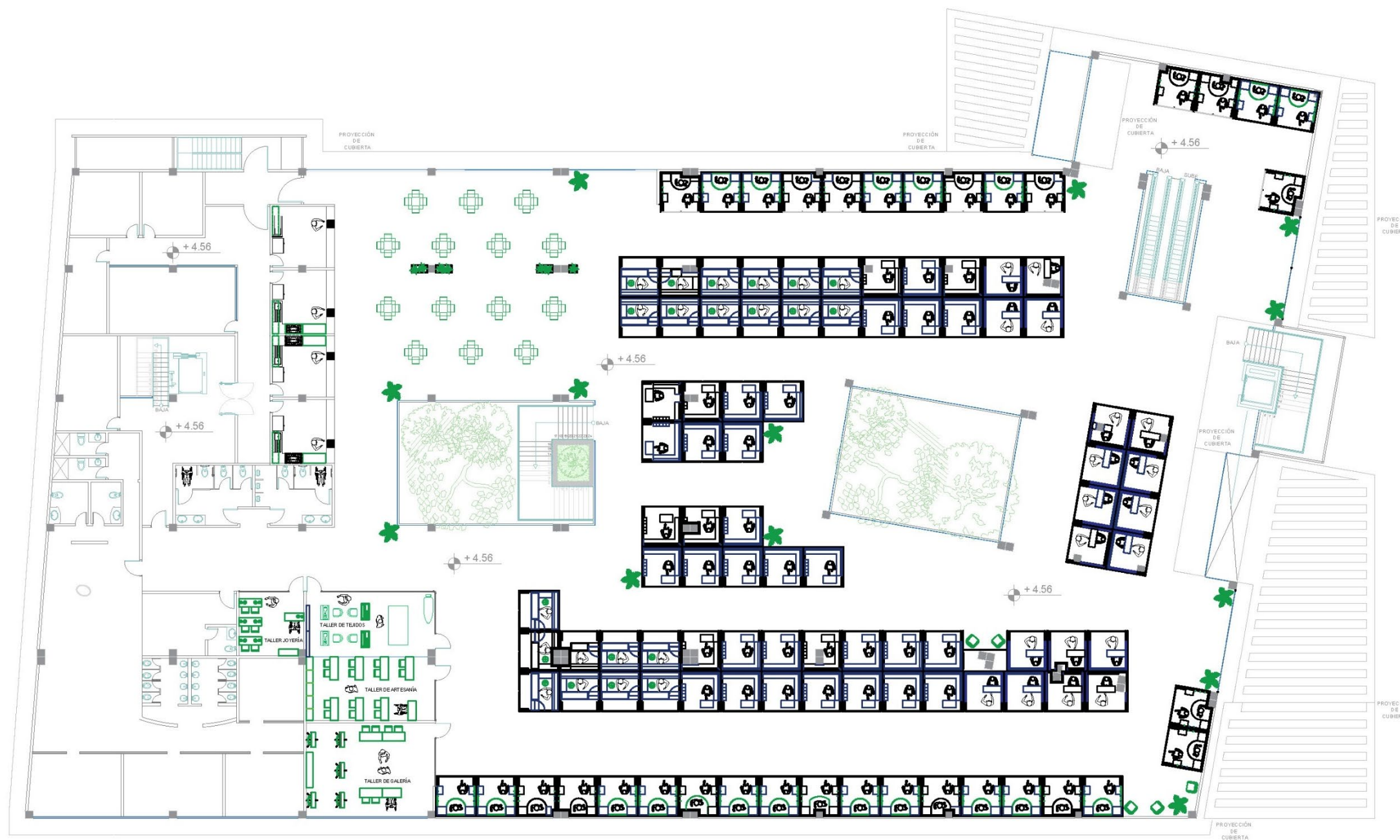

PLANTA ALTA AMOBLADA
ESCALA 1:250

Mobiliario diseñado

Mobiliario de catalogo

Propuesta planta arquitectónica amoblada – Locales comerciales

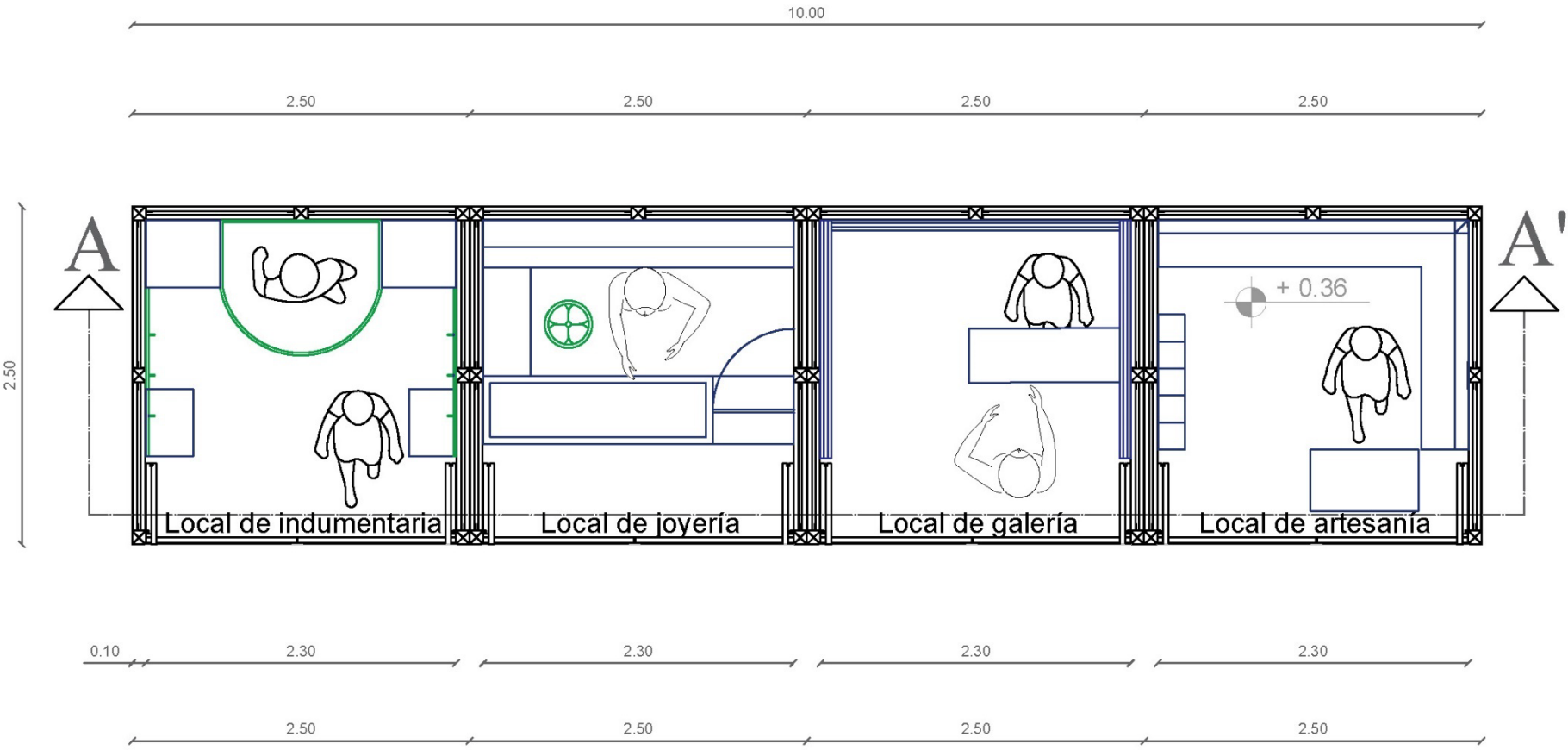

PLANO ARQUITECTÓNICO AMOBLADO LOCALES COMERCIALES
ESCALA 1:40

Ubicación: Planta baja y alta

Mobiliario diseñado

Mobiliario de catalogo

Propuesta planta arquitectónica amoblada – Hall de ingreso

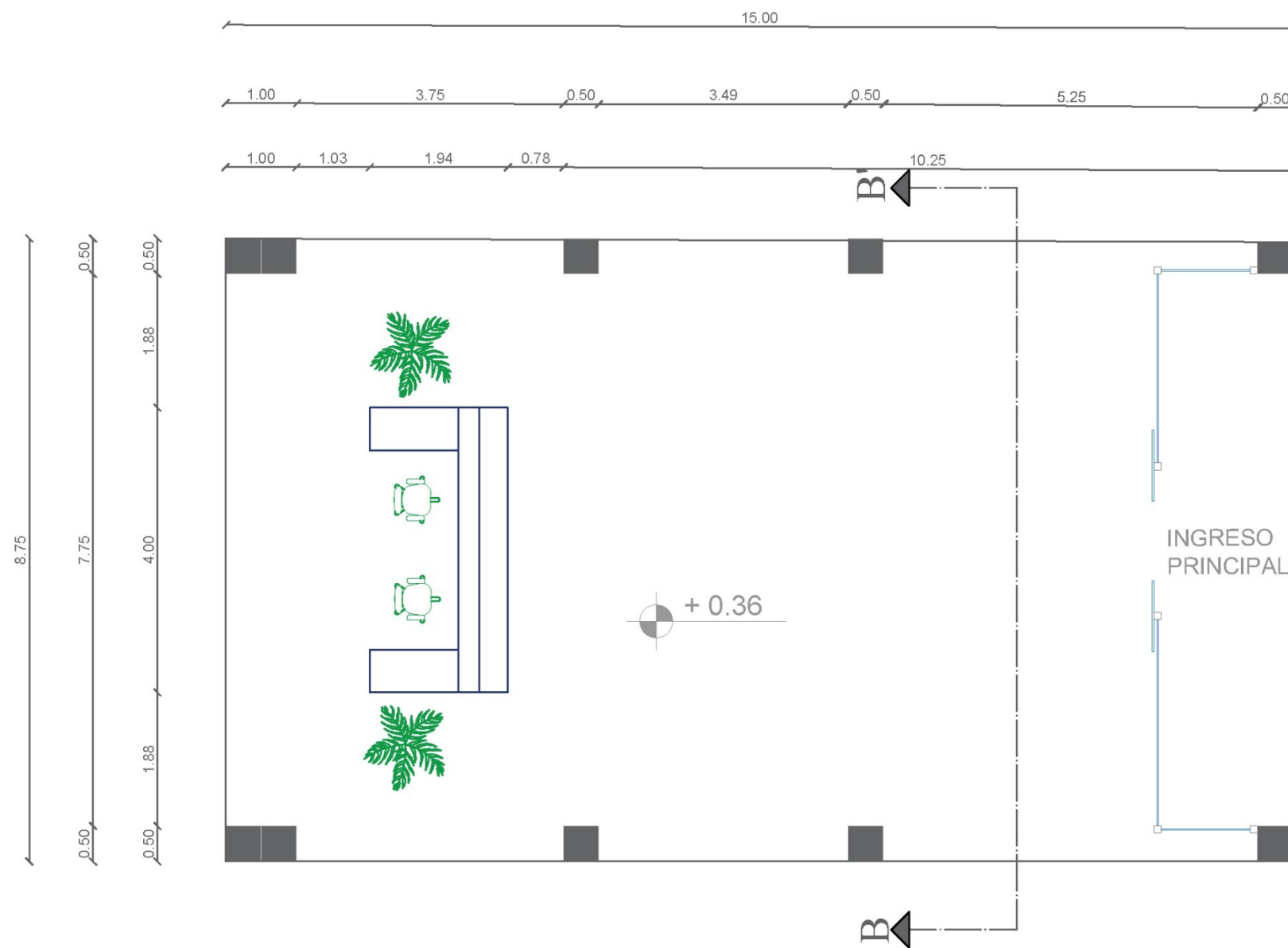

PLANO ARQUITECTÓNICO AMOBLADA HALL DE INGRESO
 ESCALA 1:70

Ubicación: Planta baja

Mobiliario diseñado

Mobiliario de catalogo

Propuesta planta arquitectónica amoblada – Talleres

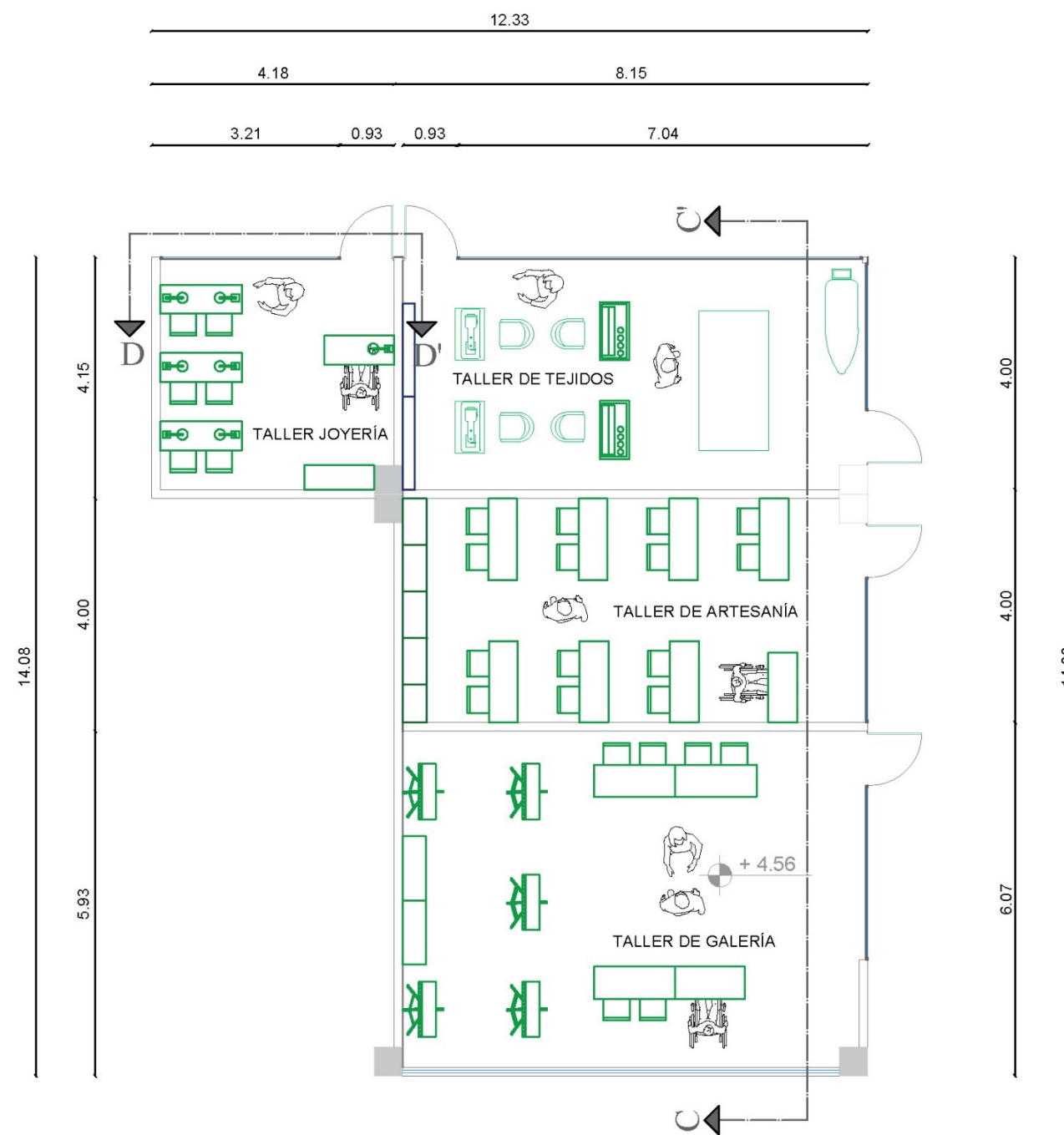

PLANO ARQUITECTÓNICO AMOBLADO TALLERES
ESCALA 1:90

Ubicación: Planta alta

Mobiliario diseñado

Mobiliario de catalogo

Propuesta planta arquitectónica amoblada – Patio de comida

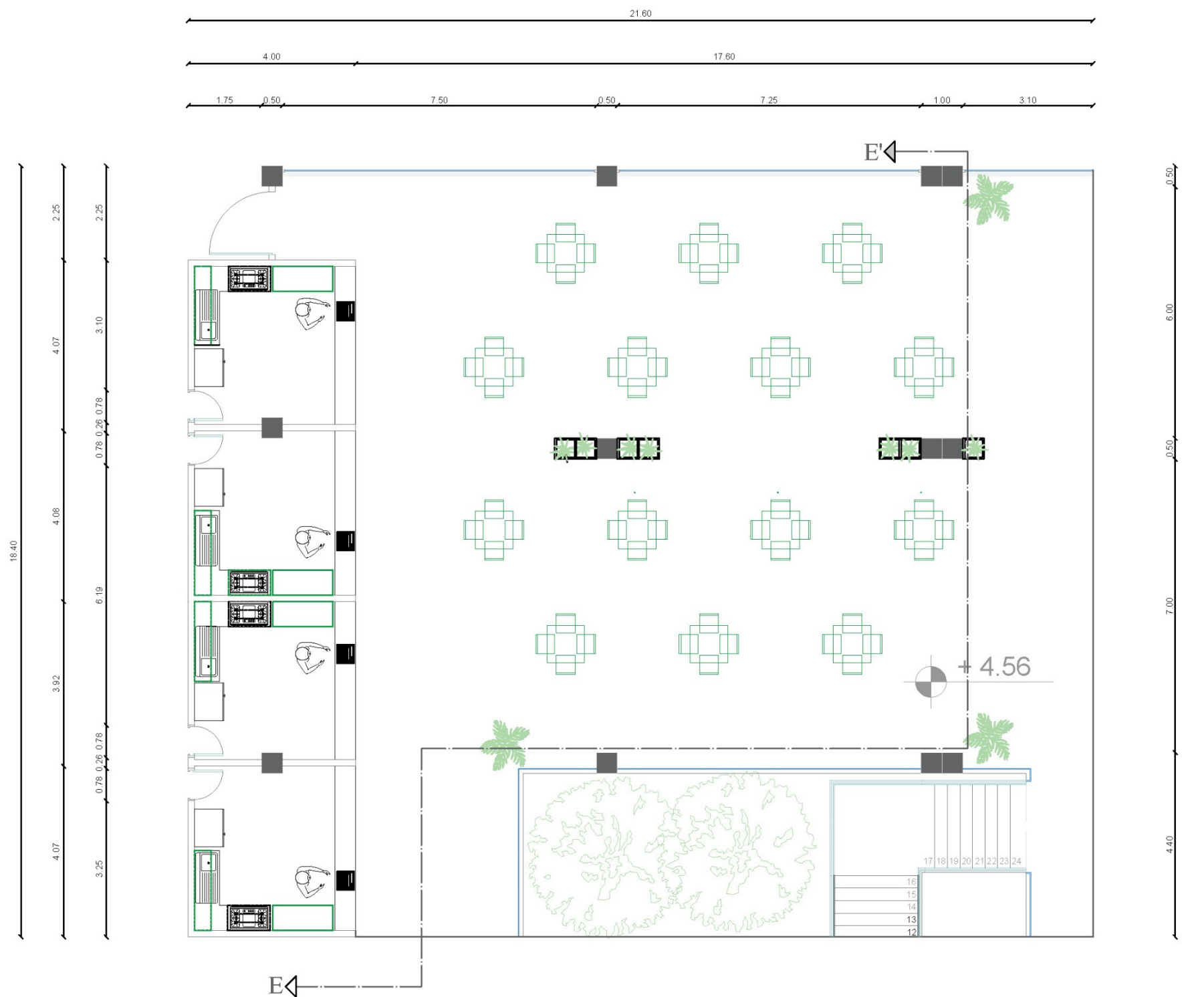

PLANO ARQUITECTÓNICO AMOBLADO PATIO DE COMIDA
ESCALA 1:100

Ubicación: Planta alta

Mobiliario diseñado

Mobiliario de catalogo

Propuesta de diseño de piso – Locales comerciales

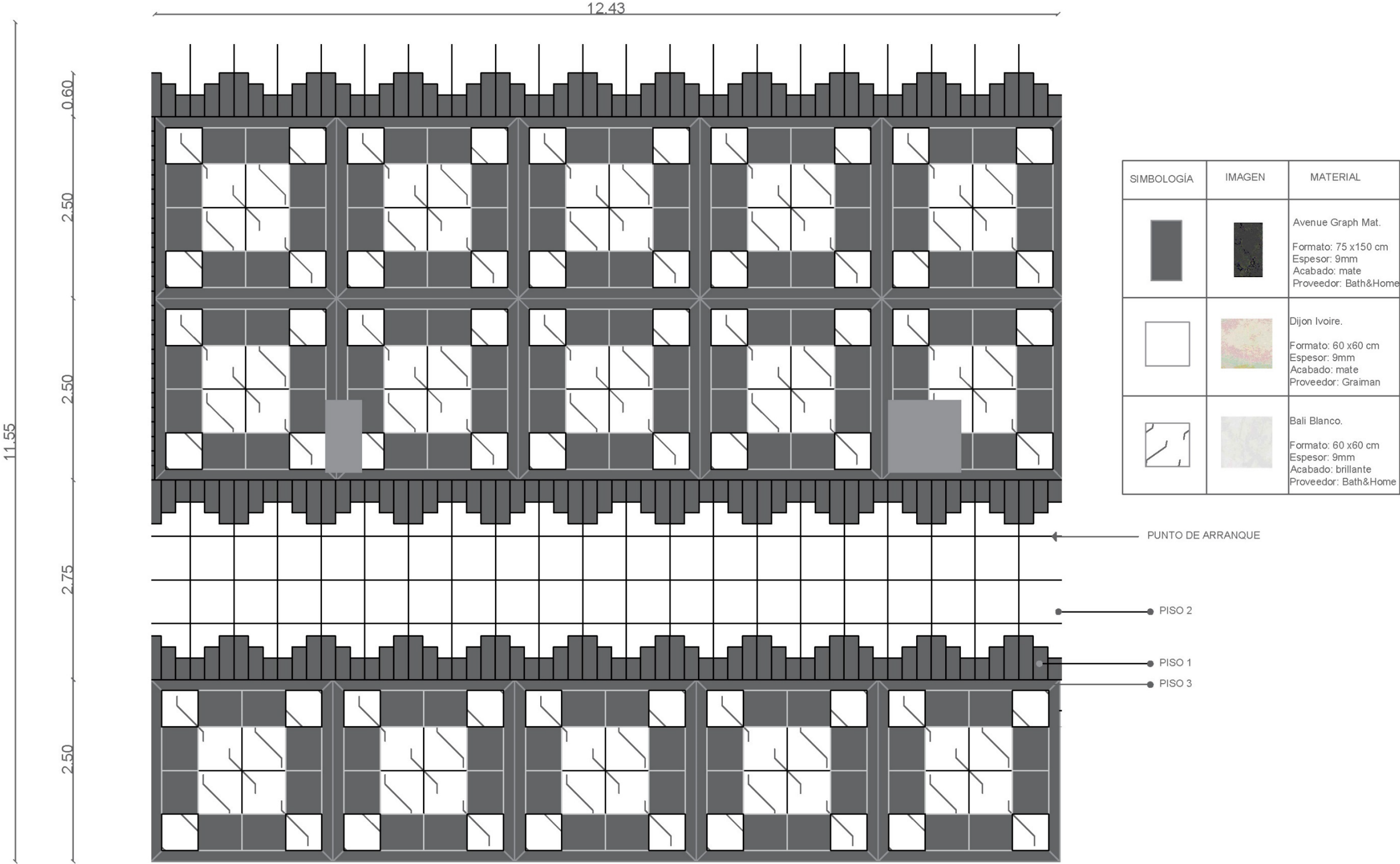

PLANO DE PISO LOCALES Y CORREDOR
ESCALA 1:120

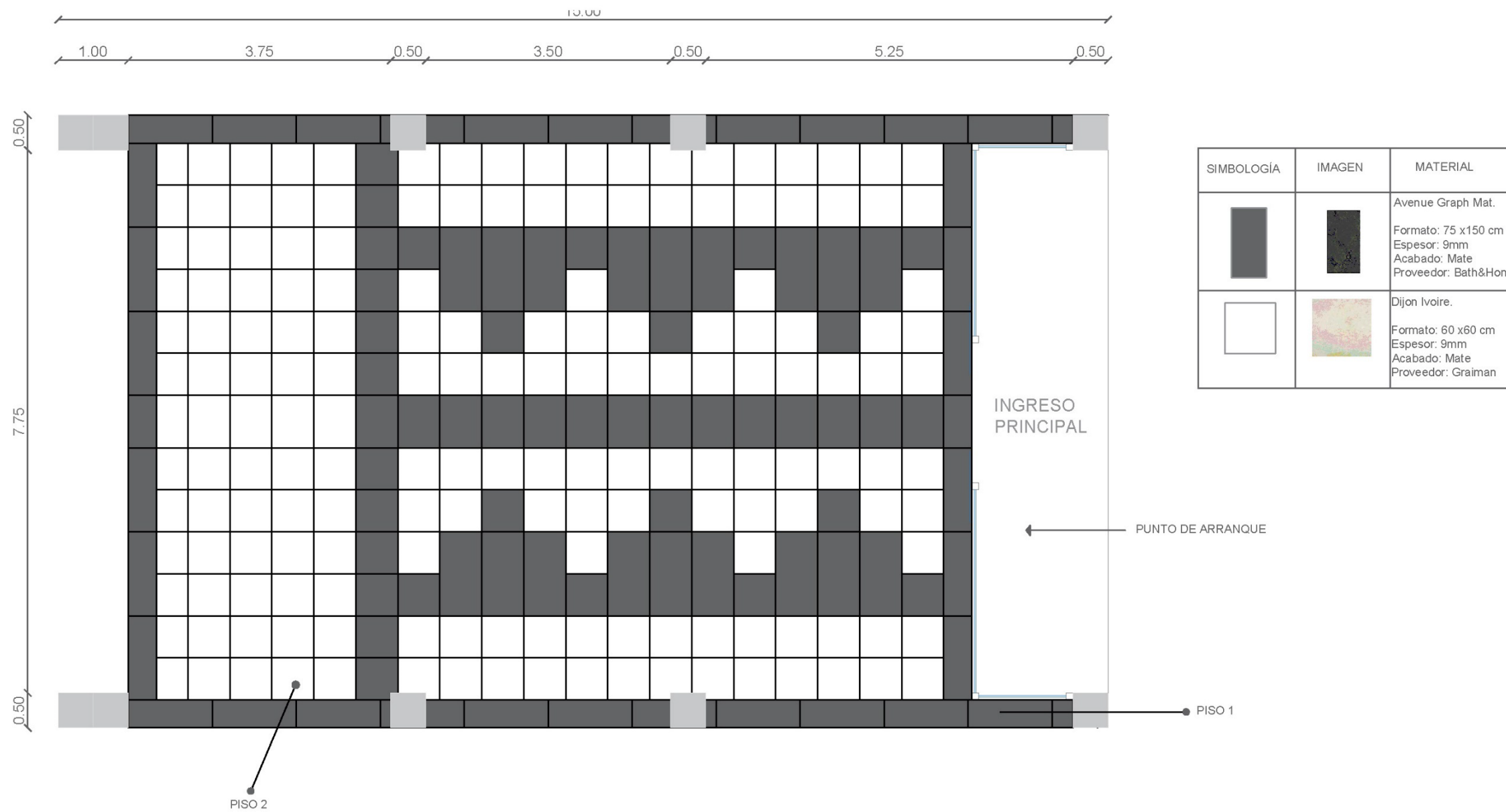

Propuesta de diseño de pisos – Hall de ingreso

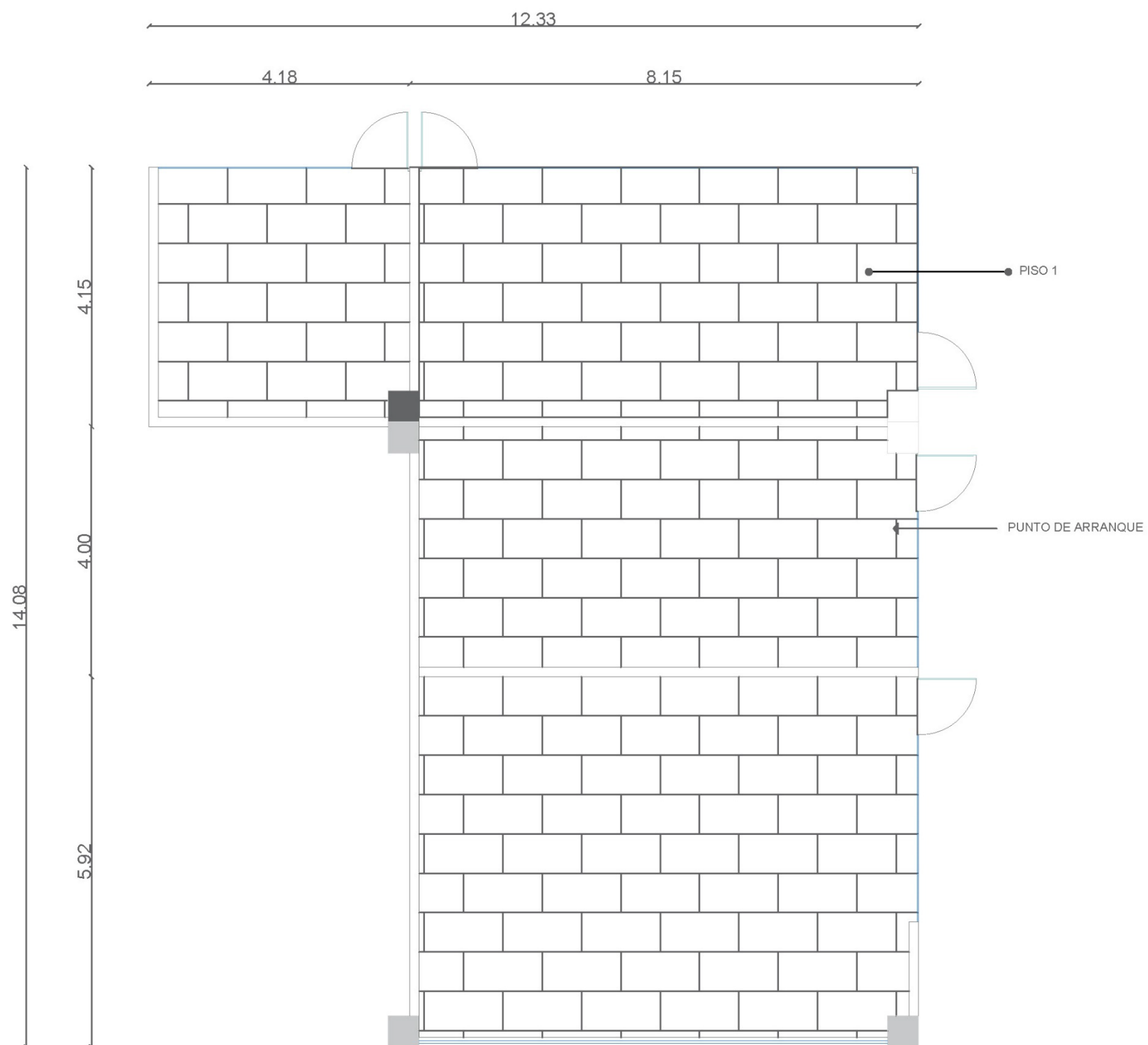

PLANO DE PISO HALL DE INGRESO
ESCALA 1:90

Propuesta de diseño de piso – Talleres



SIMBOLOGÍA	IMAGEN	MATERIAL
		Absolute White. Formato: 60x120 m Espesor: 9mm Acabado: Brillante Proveedor: Graiman

PLANO DE PISOS DE TALLERES
ESCALA 1:90

Propuesta de diseño de piso – Patio de comida

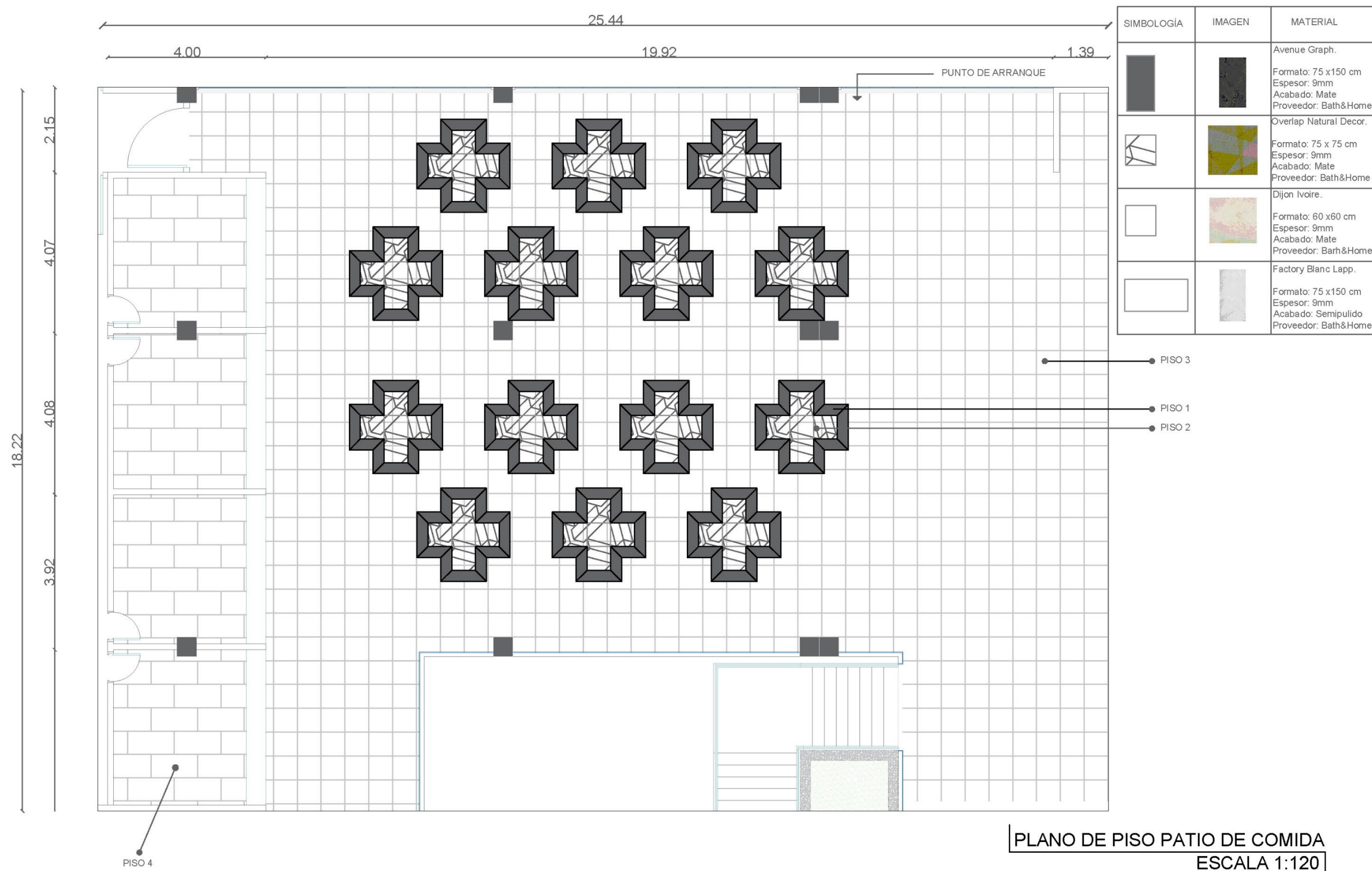

Propuesta de diseño cielo raso – Locales comerciales

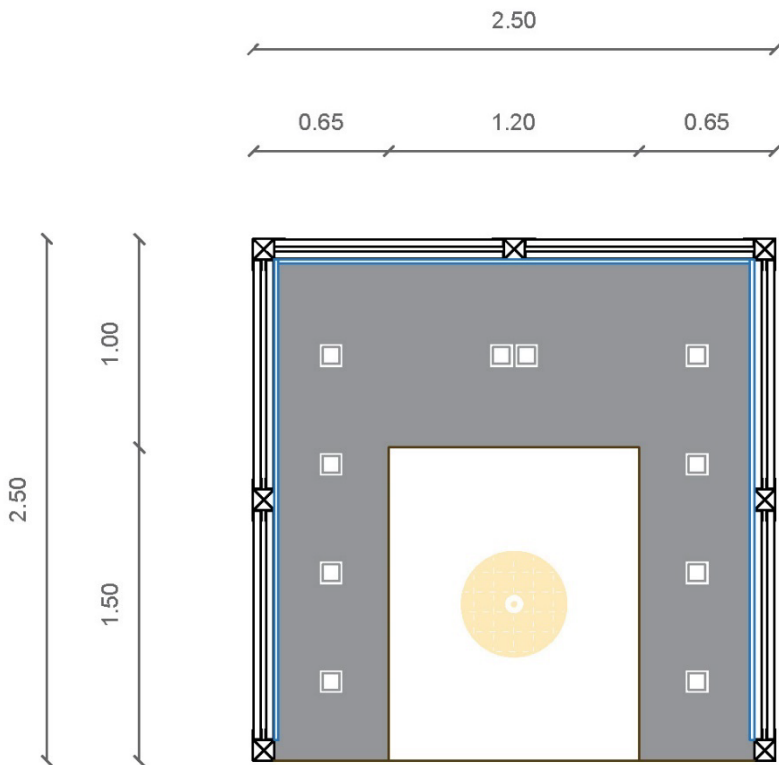

Locales: indumentaria, artesanía y galería

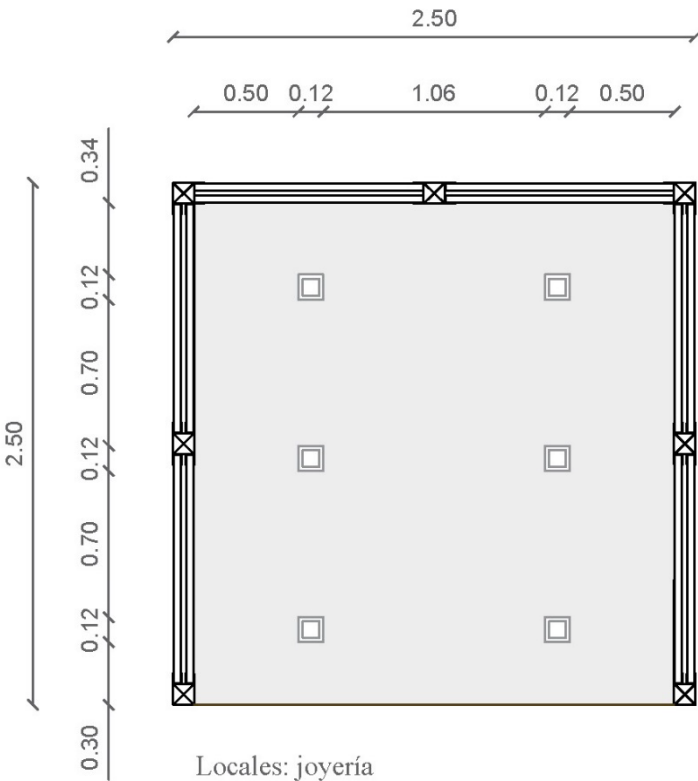

Locales: joyería

SIMBOLOGÍA	
	Cinta Led luz blanca
	Luz Led empotrable 6W
	Lámpara colgante tipo mimbre
	Cielo raso de tablero aglomerado Rh Duna
	Cielo raso de tablero aglomerado Rh Nieve

Especificaciones

Cielo raso de tableros aglomerado de Rh Duna: indumentaria, artesanía y galería. Rh Nieve: joyería.

Revisar propuesta del módulo pág. 64

Propuesta de diseño cielo raso – Hall de ingreso

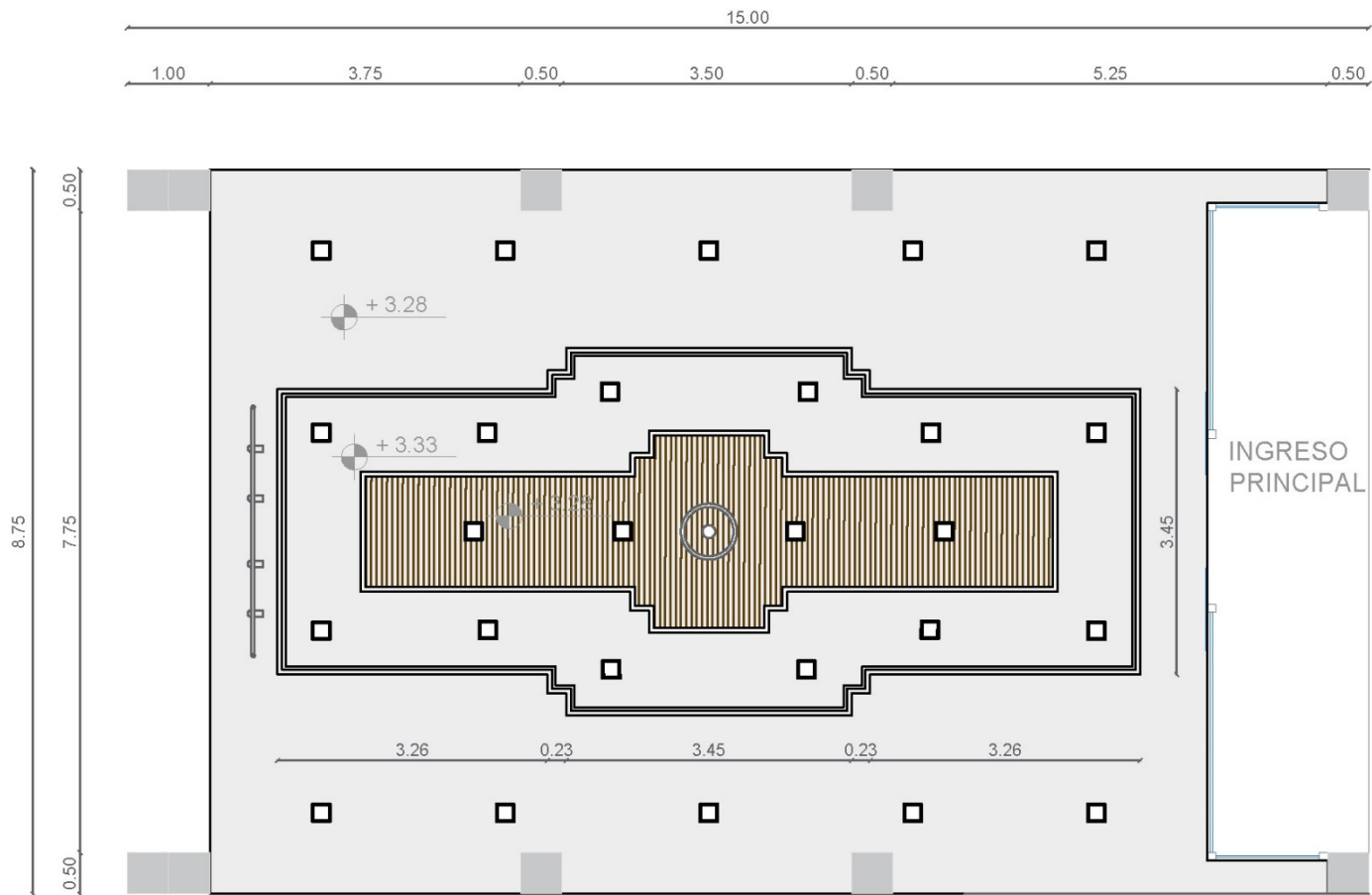

SIMBOLOGÍA	
	Perfiles para luces Leds
	Lamparas Led dirigibles en riel.
	Luz Led empotrable 12W
	Lampara colgante Brace Round Cromo Eurolight
	Cielo raso 84R
	Cielo raso Gypsum



Figura 26: cielo raso 84R con estructura V5
Fuente: (hunterdouglas.com, 2021)



Figura 25: montaje del cielo raso Gypsum tipo losa
Fuente: (Alicaresp, 2018)

Especificaciones
Cielo raso tipo losa de Gypsum Gyplac
Medidas: 1,20x2,40x0,012

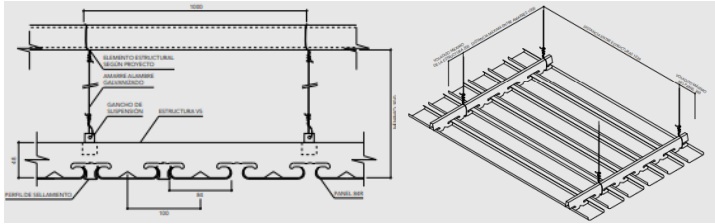
Propuesta de diseño cielo raso – Talleres

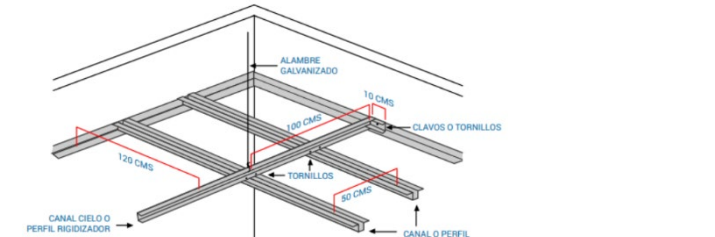
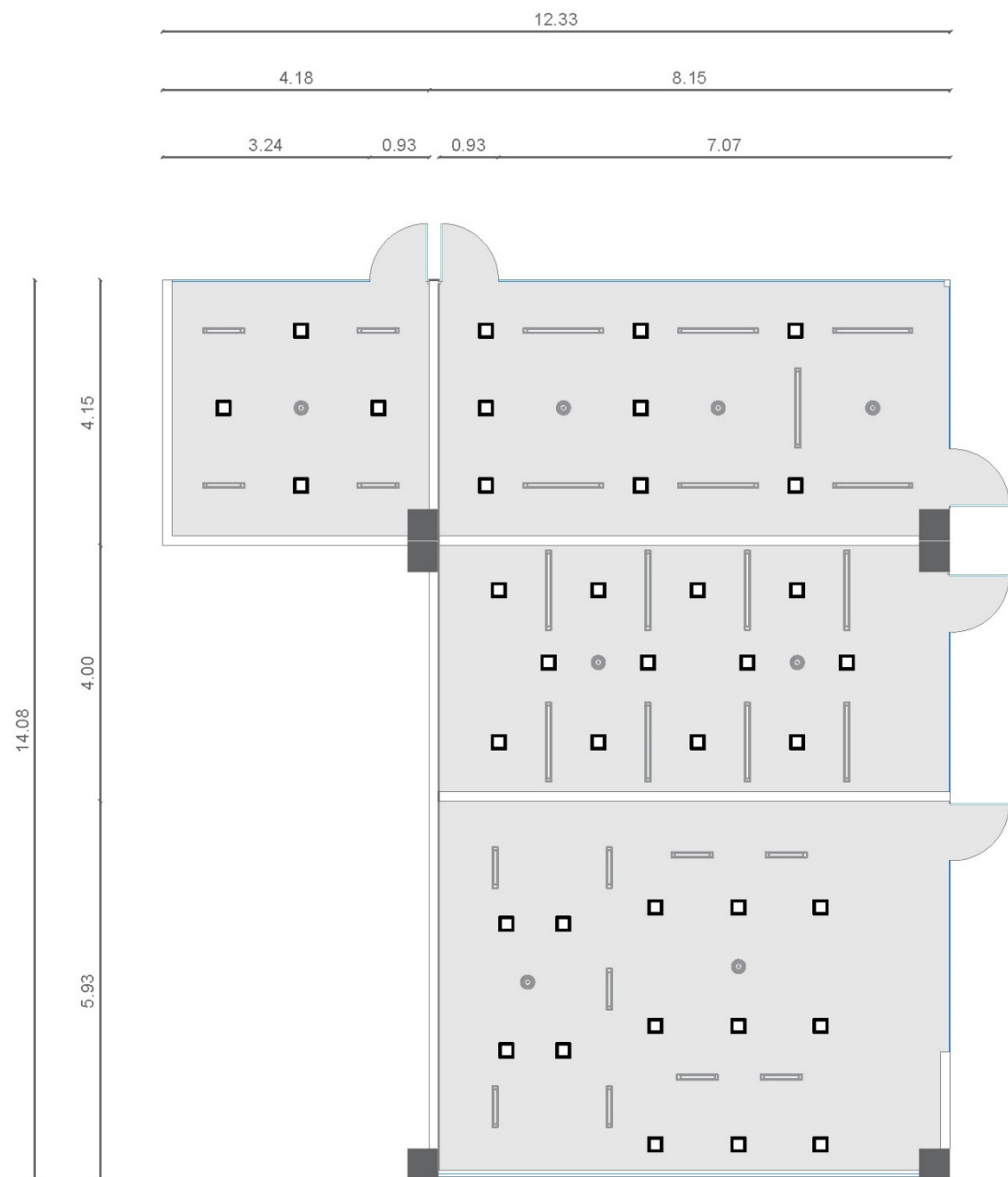

SIMBOLOGÍA	
	E-Lite Batten 8W Luz día
	E-Lite Batten 14W Luz día
	Luz Led empotrable 12W
	Sensor de humo
	Cielo raso Gypsum



Figura 27: montaje del cielo raso Gypsum tipo losa
Fuente: (Alicaresp, 2018)

Especificaciones
Cielo raso tipo losa de Gypsum Gyplac
Medidas: 1,20x2,40x0,012

Propuesta de diseño cielo raso – Patio de comida

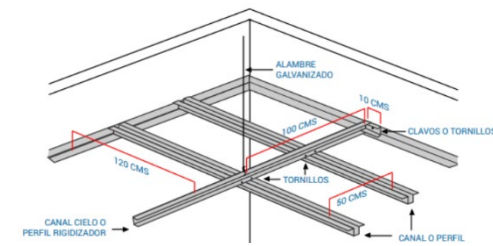
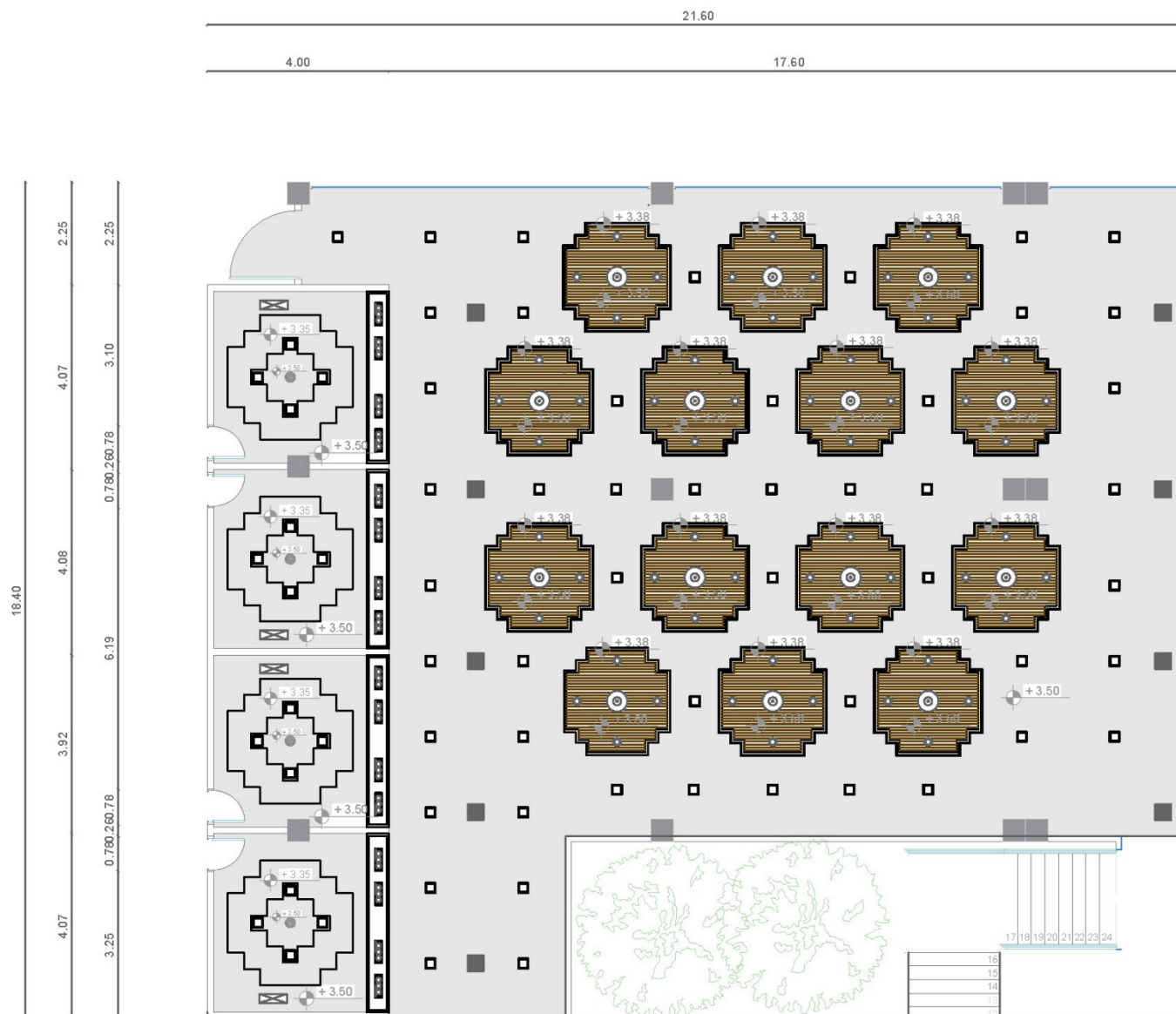

SIMBOLOGÍA	
	Perfiles para luces Leds
	Lampara colgante: Sylpendant vintage luna
	Cielo raso 84R
	Luz Led empotrable 12W
	Extractor de aire industrial
	Luz Led empotrable 6W
	Sensor de humo
Cielo raso Gypsum	



Figura 29: cielo raso 84R con estructura V5
Fuente: (hunterdouglas.com, 2021)



Figura 28: montaje del cielo raso Gypsum tipo losa
Fuente: (Alicaresp, 2018)

Especificaciones
Cielo raso tipo losa de Gypsum Gyplac
Medidas: 1,20x2,40x0,012

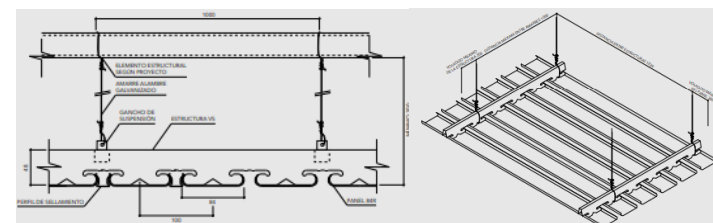
Secciones de la propuesta de diseño

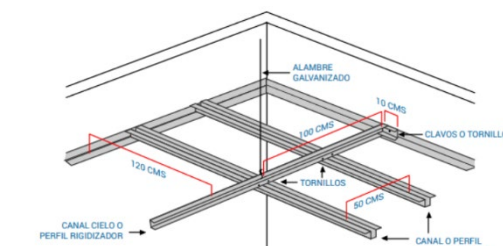
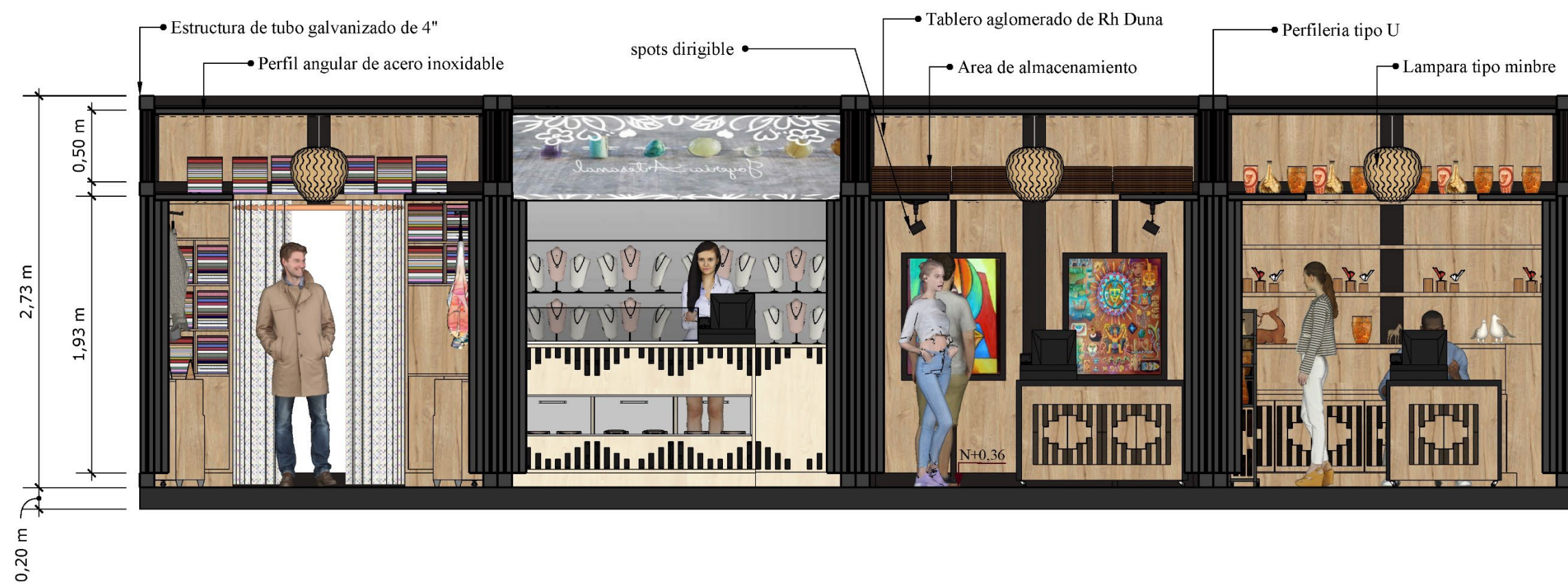

Sección AA' - Locales comerciales
Esc: 1:30

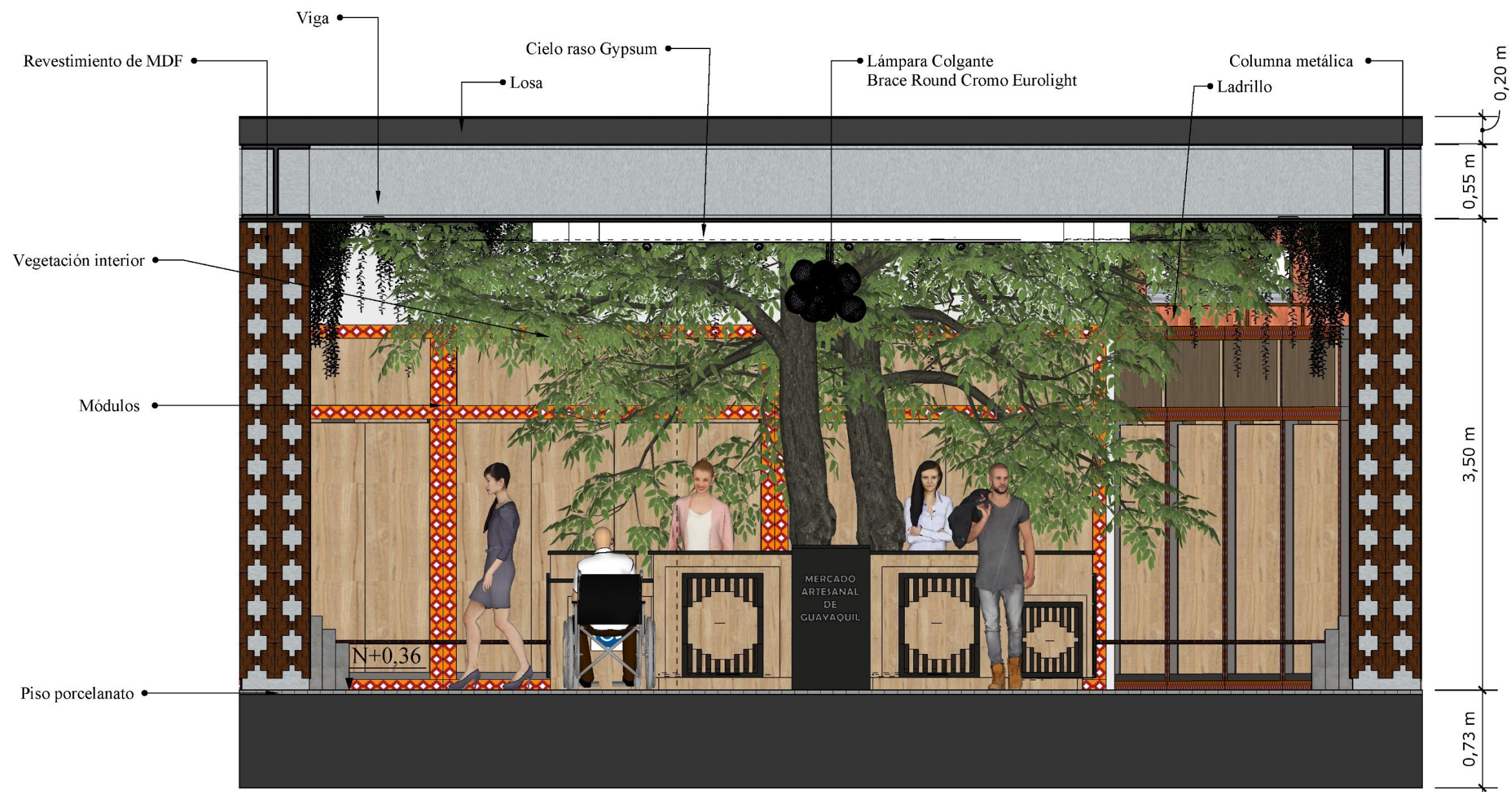

Sección BB' - Hall de ingreso

Esc: 1:30

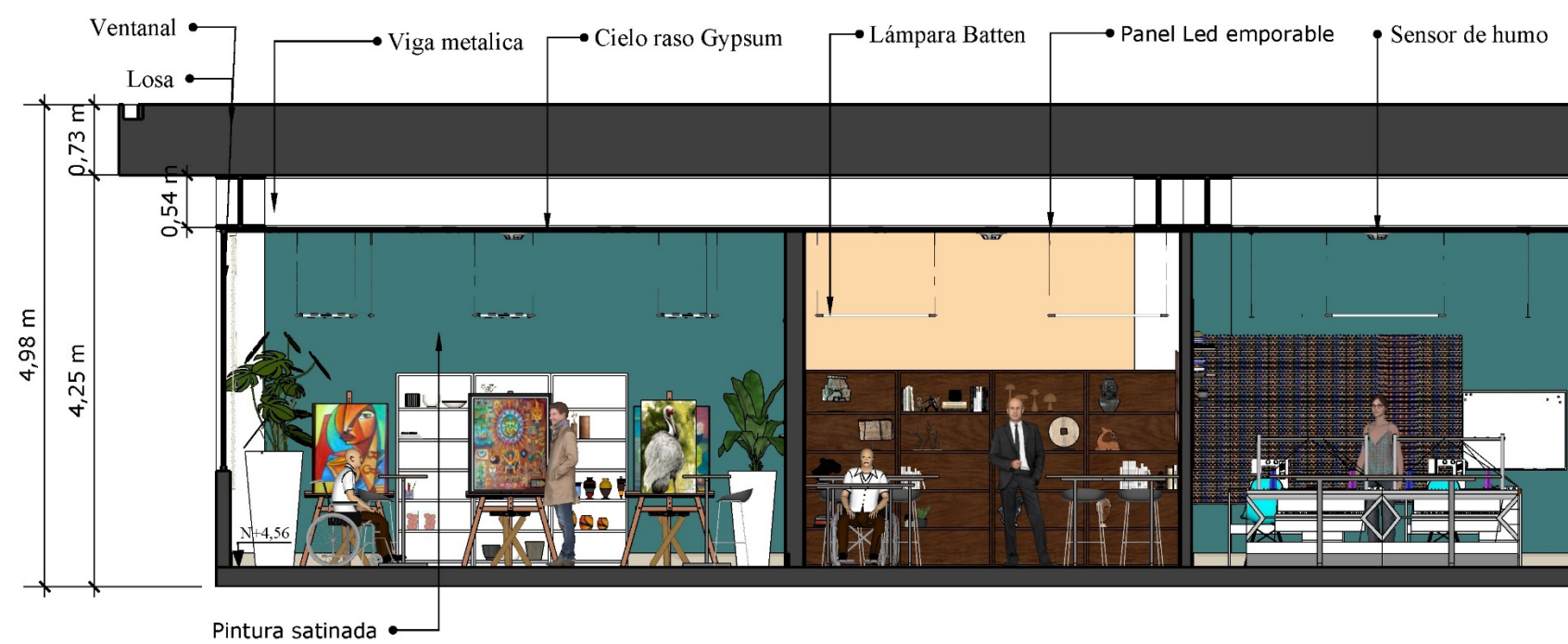

Sección CC' - Taller: Galería, artesanía y tejidos
Esc: 1:60

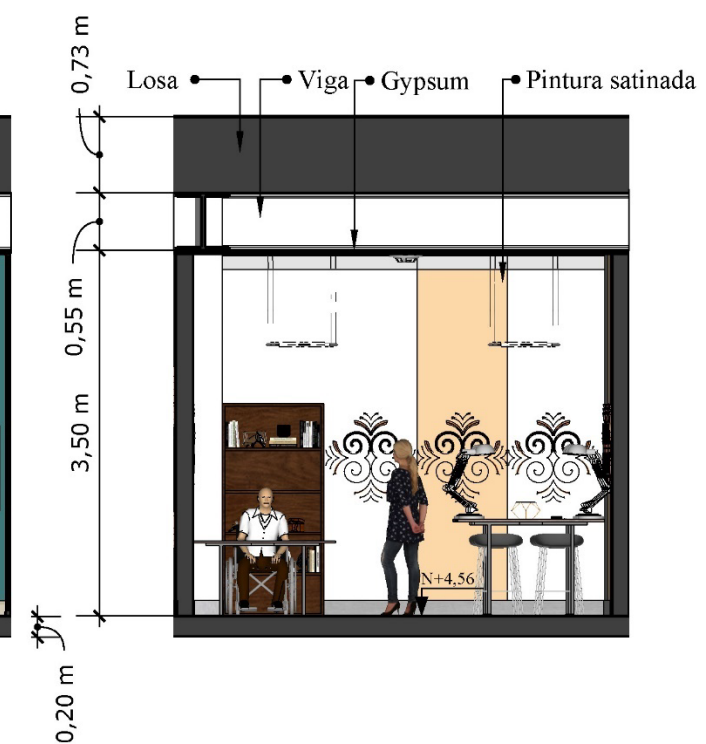

Sección DD' - Taller: joyería
Esc: 1:60

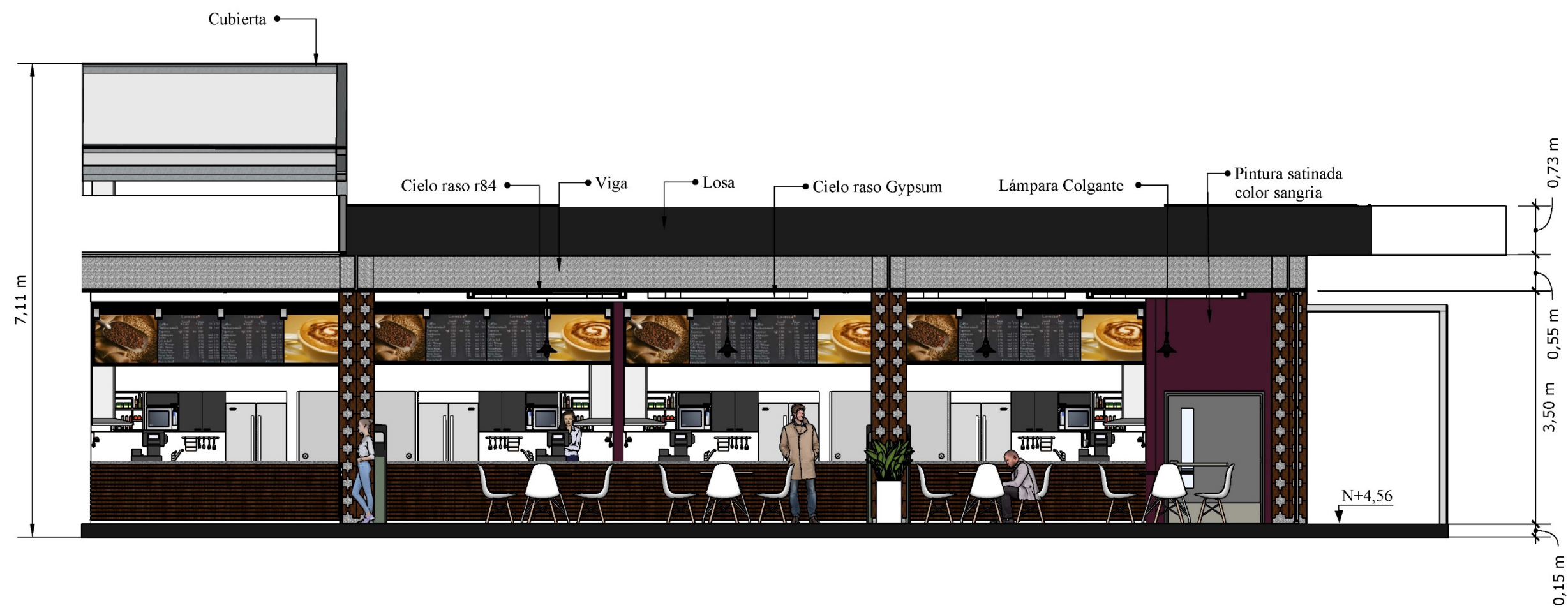

Sección EE' - Patio de comida
Esc: 1:60









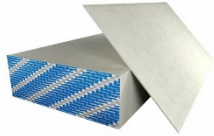
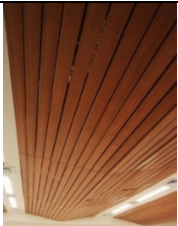

Cuadro de acabados – Locales comerciales

Tabla 8

Cuadro de acabados - Hall de ingreso

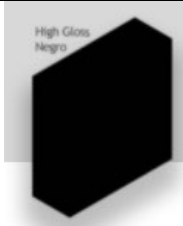

Figura 30: hall de ingreso

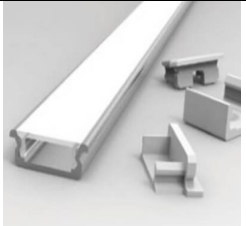
Cielo raso		Piso		Columnas	
					
<p>Figura 31: plancha Gypsum Gyplac estándar Fuente: (etex.com, 2020)</p>	<p>Figura 32: cielo raso panel 84R Fuente: (Hunterdouglas.com, 2021)</p>	<p>Figura 33: porcelanato Parma gris Fuente: (Graiman.com, 2021)</p>	<p>Figura 34: porcelanato Dijon Ivoire Fuente: (bathandhomecenter.com, 2021)</p>	<p>Figura 35: MDF melamina Casta Fumé Fuente: (Cotopaxi.com, 2021)</p>	<p>Figura 36: acabado de cemento Fuente: (Lightfieldstudios.net, 2021)</p>
Mobiliario			Luminarias		
					
<p>Figura 37: aglomerado Rh Duna Fuente: (Pelikano.com, 2021)</p>	<p>Figura 38: aglomerado Rh High Gloss negro Fuente: (Pelikano.com, 2021)</p>	<p>Figura 39: lamina de acrílico negro Fuente: (acrilicos.com, 2021)</p>	<p>Figura 40: lámpara colgante Brace Round Fuente: (Boyaca.com, 2021)</p>	<p>Figura 41: Slim Panel Led empotrable SQ Fuente: (Sylvania.com, 2021)</p>	<p>Figura 42: perfil aluminio plano Fuente: (Ledtecnologia.com, 2021)</p>

Fuente: elaboración propia

Tabla 9

Cuadro de acabados - Locales comerciales: indumentaria y galería

Locales Comerciales indumentaria y galería



Figura 43: local de indumentaria



Figura 44: local de galería

Cielo Raso



Figura 45: aglomerado Rh Duna
Fuente: (Pelikano.com, 2021)



Figura 46: porcelanato Avenue Graph
Fuente: (bathandhomecenter.com, 2021)

Piso



Figura 47: porcelanato Absolut White
Fuente: (Graiman.com, 2021)

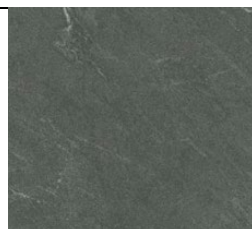

Figura 48: aglomerado Rh Duna
Fuente: (Pelikano.com, 2021)

Pared

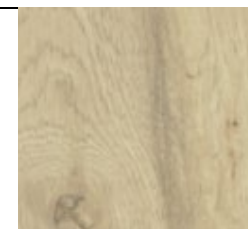

Figura 49: dulce perla plata negro-USA21007
Fuente: (chinapowdercoating.com, 2021)

Mobiliario



Figura 50: aglomerado Rh Duna
Fuente: (Pelikano.com, 2021)



Figura 51: aglomerado Rh High Gloss negro
Fuente: (Pelikano.com, 2021)



Figura 52: lamina de acrilico negro
Fuente: (acrilicos.com, 2021)

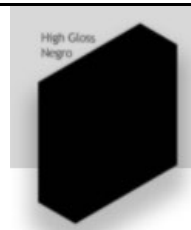

Figura 53: luces Led dirigible
Fuente: (highlights.com, 2021)



Figura 54: Minkissy cesta de mimbre
Fuente: (Minkissy Cesta de Mimbre, 2021)

Luminaria



Figura 55: Slim Panel Led empotrable SQ
Fuente: (Sylvania.com, 2021)



Figura 56: manguera Led luz blanca
Fuente: (Ledtecnologia.com, 2021)

Fuente: elaboración propia

Tabla 10

Cuadro de acabos - Locales comerciales: artesanía y joyería

Locales comerciales artesanía y joyería



Figura 57: local de artesanía

Figura 58: local de joyería

Cielo Raso

Piso

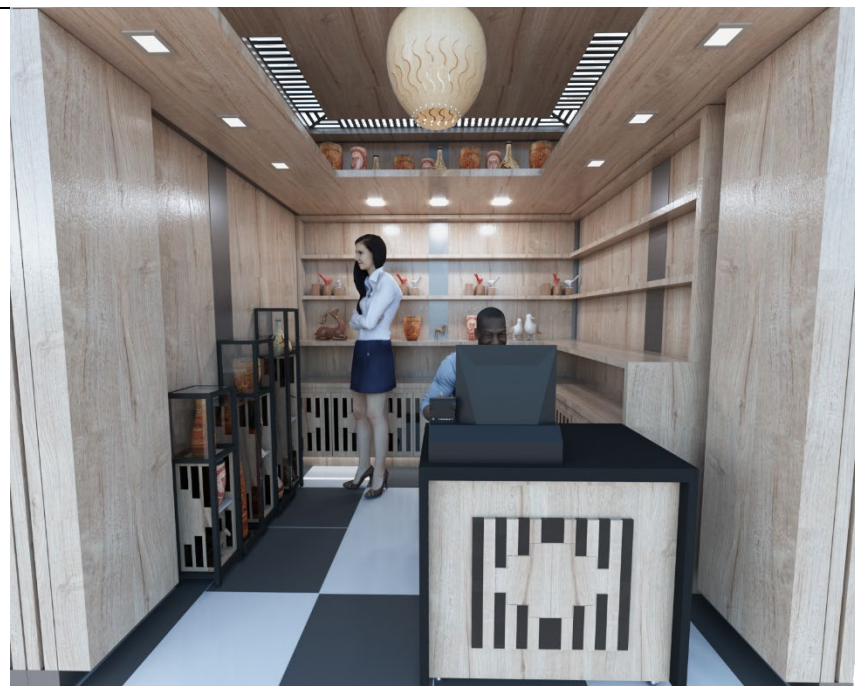
Pared



Figura 59: aglomerado Rh Duna
Fuente: (Pelikano.com, 2021)

Figura 60: aglomerado Rh Nieve
Fuente: (Pelikano.com, 2021)

Figura 61: porcelanato Avenue Graph
Fuente: (bathandhomecenter.com, 2021)

Figura 62: porcelanato Absolut White
Fuente: (Graiman.com, 2021)

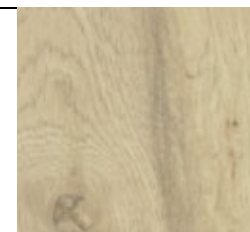
Figura 63: aglomerado Rh Duna
Fuente: (Pelikano.com, 2021)

Figura 64: aglomerado Rh Nieve
Fuente: (Pelikano.com, 2021)

Figura 65: dulce perla plata negro-USA21007
Fuente: (chinapowdercoating.com, 2021)

Mobiliario

Luminaria



Figura 66: aglomerado Rh Duna
Fuente: (Pelikano.com, 2021)

Figura 67: aglomerado Rh Nieve
Fuente: (Pelikano.com, 2021)

Figura 68: aglomerado Rh High Gloss negro
Fuente: (Pelikano.com, 2021)

Figura 69: lamina de acrilico negro
Fuente: (acrilicos.com, 2021)

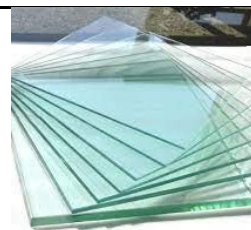
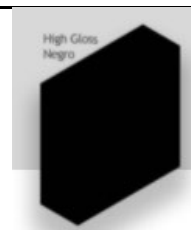
Figura 70: vidrio claro
Fuente: (construex.com, 2021)

Figura 71: Minkissy cesta de mimbre
Fuente: (Minkissy Cesta de Mimbre, 2021)

Figura 72: Slim Panel Led empotrable SQ
Fuente: (Sylvania.com, 2021)

Figura 73: manguera Led luz blanca
Fuente: (Ledtecnologia.com, 2021)

Fuente: elaboración propia

Tabla 11

Cuadros de acabado – Talleres: galería y artesanía

Taller de galería y artesanía



Figura 74: taller de galería

Figura 75: taller de artesanía

Cielo raso

Piso

Pared



Figura 76: plancha Gypsum Gyplac estándar
Fuente: (etex.com, 2020)



Figura 77: porcelanato Absolut White
Fuente: (Graiman.com, 2021)

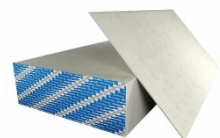

Figura 78: color NCS S0300N
Fuente: (Pinturasunidas.com, 2021)



Figura 79: MDF melamina Casta Fumé
Fuente: (Cotopaxi.com, 2021)

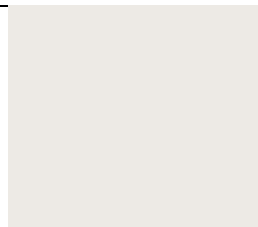

Figura 80: color NCS S2555B80G
Fuente: (Pinturasunidas.com, 2021)

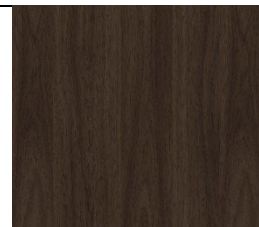

Figura 81: color NCS S0520Y20R
Fuente: (Pinturasunidas.com, 2021)

Mobiliario

Luminarias



Figura 82: aglomerado Rh Duna
Fuente: (Pelikano.com, 2021)



Figura 83: aglomerado Rh High Gloss blanco
Fuente: (Pelikano.com, 2021)



Figura 84: tubos cuadrados de acero inoxidable
Fuente: (dipacmanta.com, 2021)



Figura 85: Batten Led
Fuente: (Sylvania.com, 2021)

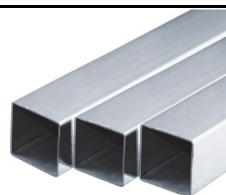

Figura 86: Slim Panel Led empotrable SQ
Fuente: (Sylvania.com, 2021)



Figura 87: sensor de humo con alarma
Fuente: (almacenesmarriott.com, 2021)

Fuente: elaboracion propia

Tabla 12

Cuadros de acabado - Talleres: tejidos y joyería

Talleres de tejidos y joyería



Figura 88: taller de tejidos



Figura 89: taller de joyería

Cielo raso



Figura 90: plancha Gypsum Gyplac estándar
Fuente: (etex.com, 2020)

Piso

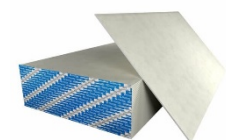

Figura 91: porcelanato Absolut White
Fuente: (Graiman.com, 2021)

Pared



Figura 92: color NCS S0300N
Fuente: (Pinturasunidas.com, 2021)



Figura 93: color NCS S2555B80G
Fuente: (Pinturasunidas.com, 2021)

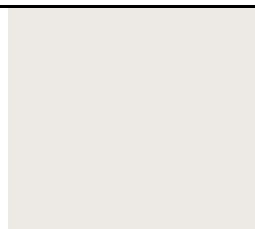

Figura 94: color NCS S0520Y20R
Fuente: (Pinturasunidas.com, 2021)

Mobiliario

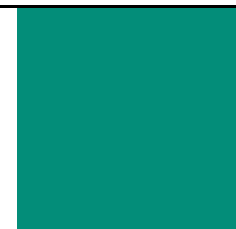

Figura 95: aglomerado Rh Duna
Fuente: (Pelikano.com, 2021)



Figura 96: aglomerado Rh High Gloss blanco
Fuente: (Pelikano.com, 2021)



Figura 97: tubos cuadrados de acero inoxidable
Fuente: (dipacmanta.com, 2021)

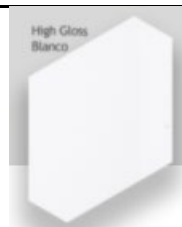

Figura 98: Batten Led
Fuente: (Sylvania.com, 2021)

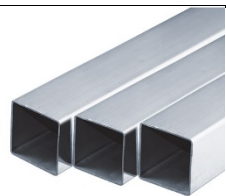

Figura 99: Slim Panel Led empotrable SQ
Fuente: (Sylvania.com, 2021)



Figura 100: sensor de humo con alarma
Fuente: (almacenesmarriott.com, 2021)

Luminarias

Tabla 13

Cuadro de acabados - Patio de comida

Patio de comida



Figura 101: patio de comida

Cielo raso



Figura 102: plancha Gypsum Gyplac estándar
Fuente: (etex.com, 2020)



Figura 103: cielo raso panel 84R
Fuente: (Hunterdouglas.com, 2021)

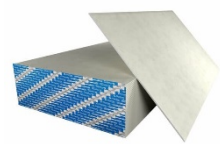

Figura 104: porcelanato Parma gris
Fuente: (Graiman.com, 2021)

Piso



Figura 105: porcelanato Dijon Ivoire
Fuente: (bathandhomecenter.com, 2021)



Figura 106: porcelanato Overlap Natural Decor
Fuente: (bathandhomecenter.com, 2021)

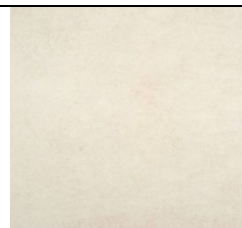

Figura 107: MDF melamina Casta Fumé
Fuente: (Cotopaxi.com, 2021)

Columnas

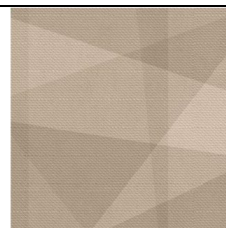

Figura 108: acabado de cemento
Fuente: (Lightfieldstudios.net, 2021)

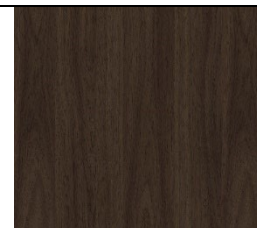
Mobiliario



Figura 109: aglomerado Rh Duna
Fuente: (Pelikano.com, 2021)

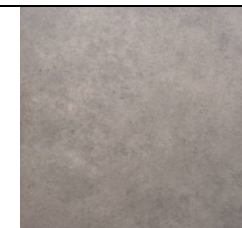

Figura 110: aglomerado Rh High Gloss blanco
Fuente: (Pelikano.com, 2021)



Figura 111: plástico blanco
Fuente: (alibaba.com, 2021)

Pared



Figura 112: color NCS S0300N
Fuente: (Pinturasunidas.com, 2021)



Figura 113: color NCS S5540Y90R
Fuente: (Pinturasunidas.com, 2021)

Luminarias

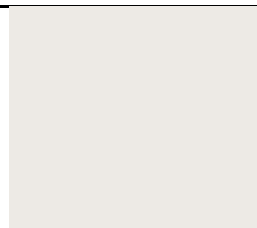

Figura 114: Sylpendant Vintage Luna
Fuente: (Sylvania.com, 2021)



Figura 115: Slim Panel Led empotrable SQ
Fuente: (Sylvania.com, 2021)



Figura 116: perfil aluminio plano
Fuente: (Ledtecnologia.com, 2021)

Fuente: elaboración propia

Renders

Hall de ingreso

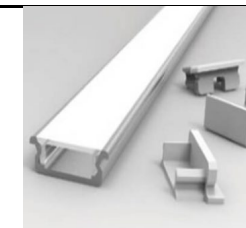

Locales comerciales

Local de indumentaria



Local de Joyería



Local de galería



Local de artesanía

Talleres**Taller de galería**

Taller de artesanía



Taller de tejidos



Taller de joyería



Patio de comida



Concepto de diseño del módulo

El concepto del módulo surge de las formas rectangulares existentes en los locales del actual mercado artesanal, partiendo de este para distribuir los nuevos modulares usando la técnica de la instalación efímera. Esto nos proporciona la facilidad de modificar o desmontar los módulos insercionados en las áreas de locales comerciales. Los diseños, texturas y acabados varían según el tipo de espacio de venta, como también, la paleta de colores cálidos y fríos, priorizando colores neutros. En el diseño de módulo se implementó los acabados de Rh con melamina tipo maderada duna y niebla para los espacios de artesanía. Los módulos tendrán forma de cuadrados y rectángulos partiendo de las dimensiones estandarizadas de 2.50x2.50 m. sugeridas por la normativa para el proyecto UTE A-2021.

Los módulos implementados en los espacios de locales comerciales se soportarán de una estructura metálica de acero galvanizado con dimensiones de 2.50 m. ancho, 2.50 m. profundidad y 2.73 m. de altura. Para la colocación de las planchas de Rh se soldará un sistema de agarre en forma de U en el perímetro de las estructuras base, que facilita el ingreso de las planchas y da la forma de un local semi cerrado. La puerta del local se realiza con los mismos materiales del resto del local. Para la parte superior de los locales se usará cielo raso del mismo aglomerado Rh con la implementación de diversos tipos de luces LED para una óptima iluminación del lugar y de los productos artesanales.

Figura 117

Concepto de módulo representativo

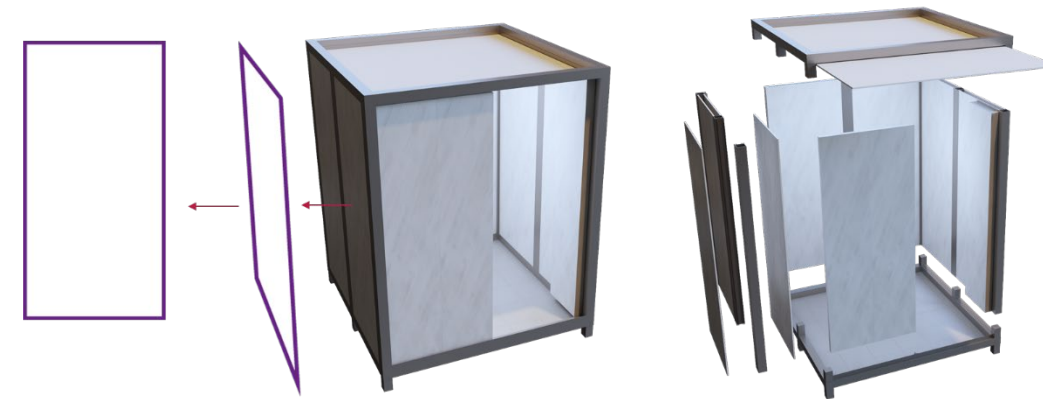

Fuente: elaboración propia

Figura 118

Acabados Rh Niebla y Duna



Fuente: (Pelikano, 2019)

Propuesta de diseño de modulo

Diseño de modulo locales comerciales

Ubicación: Area comercial

Esc: 1:30

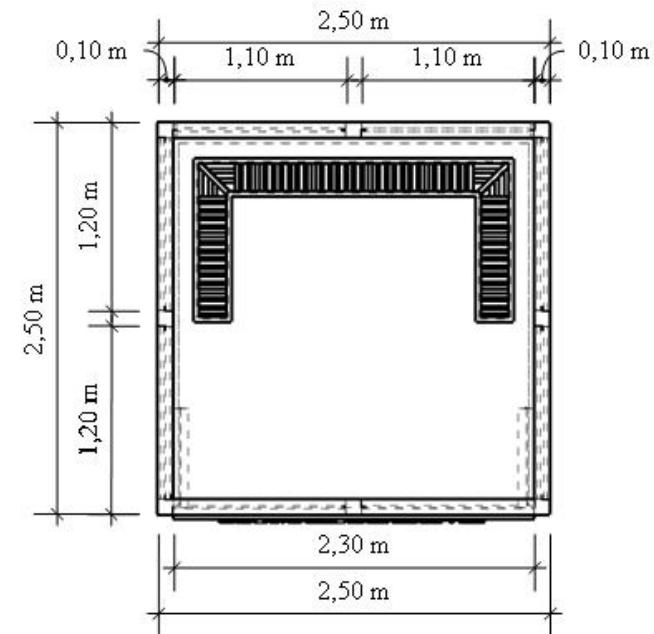

PLANTA

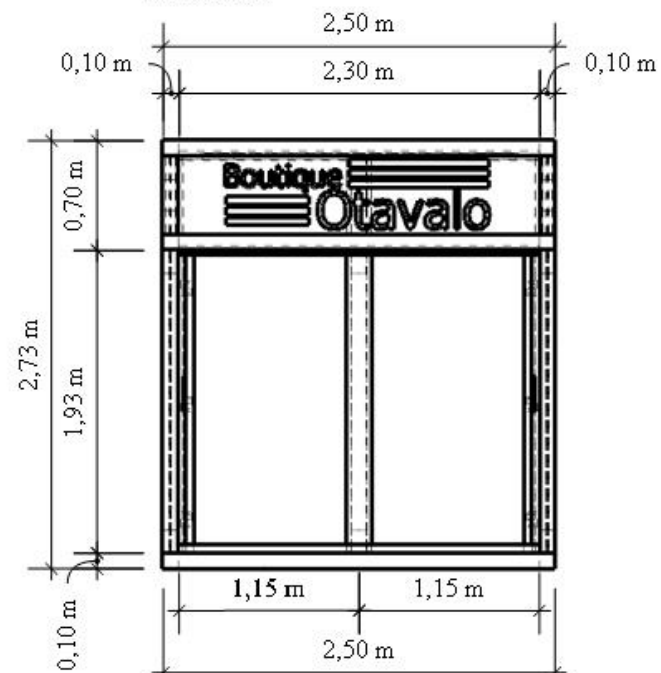

ELEVACIÓN FRONTAL



PERSPECTIVA

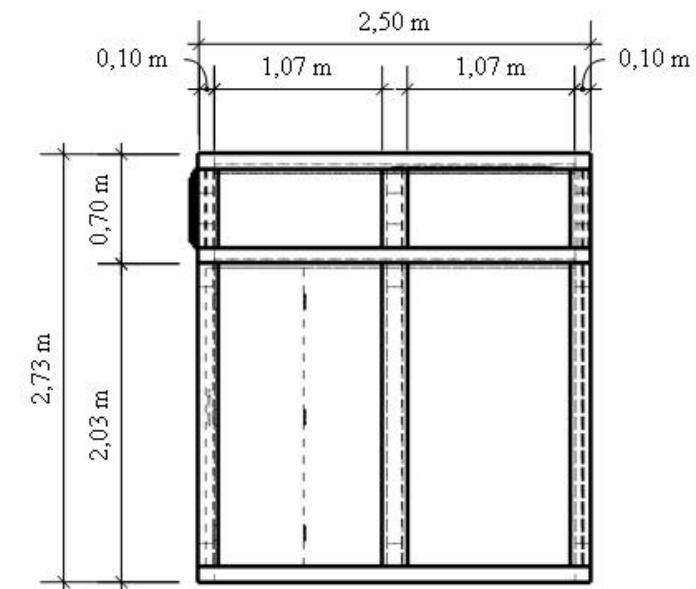

ELEVACIÓN LATERAL

Despiece del módulo

Ubicación: Locales comerciales

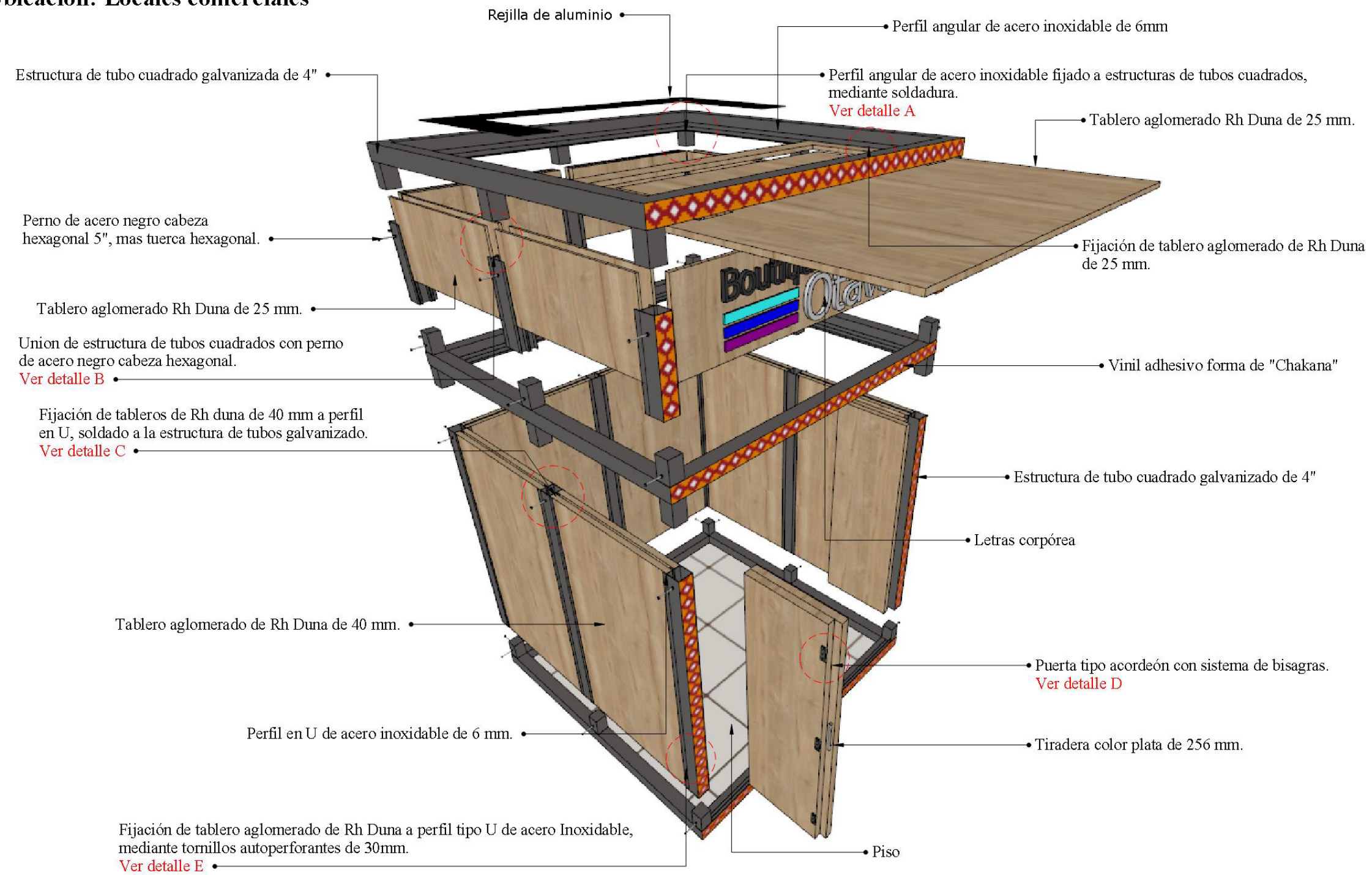

Detalle constructivo

Detalle A

Perfil angular de acero inoxidable fijado a estructuras de tubos cuadrados, mediante soldadura.

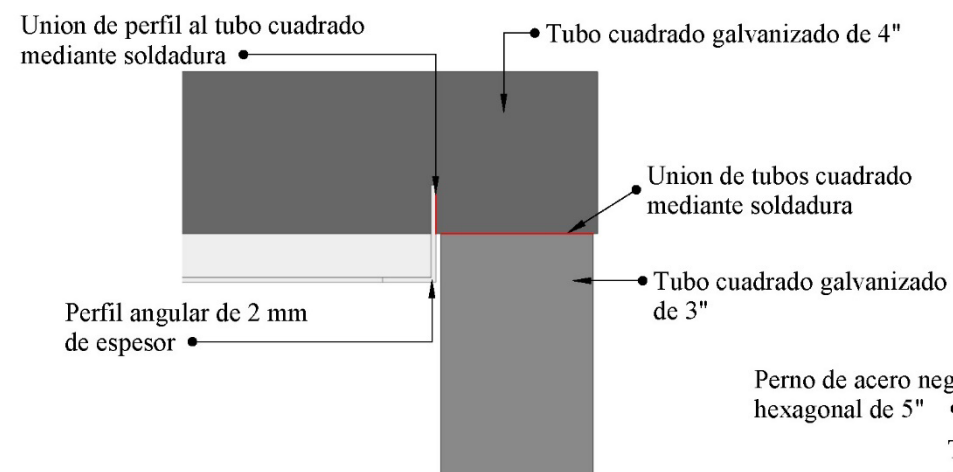

Detalle B

Union de estructura de tubos cuadrados con perno de acero negro cabeza hexagonal.

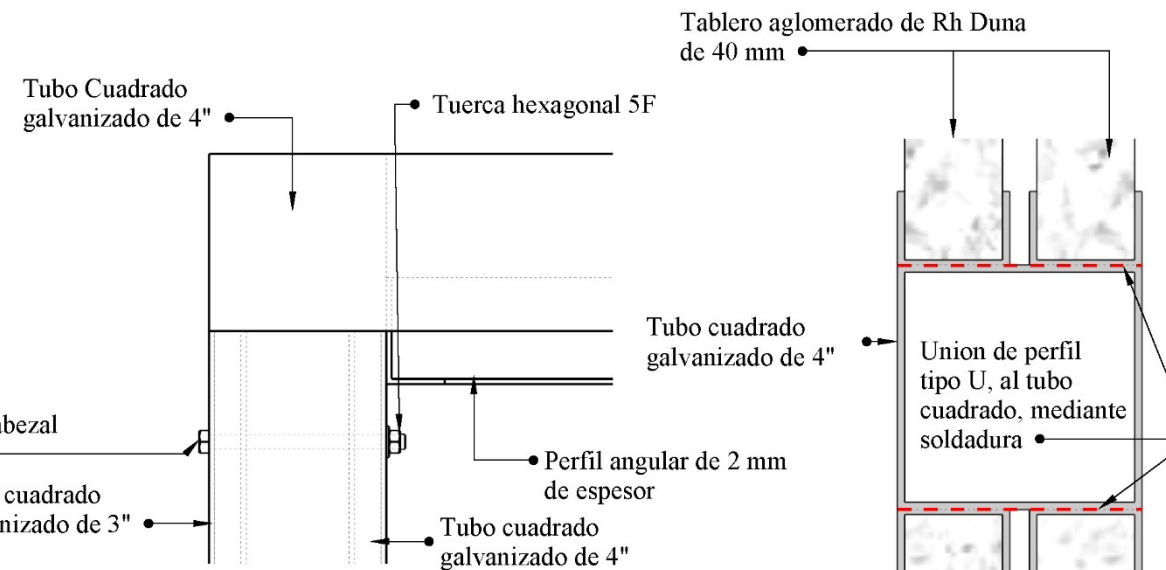

Detalle C

Fijación de tableros de Rh duna de 40 mm a perfil en U, soldado a la estructura de tubos galvanizado.

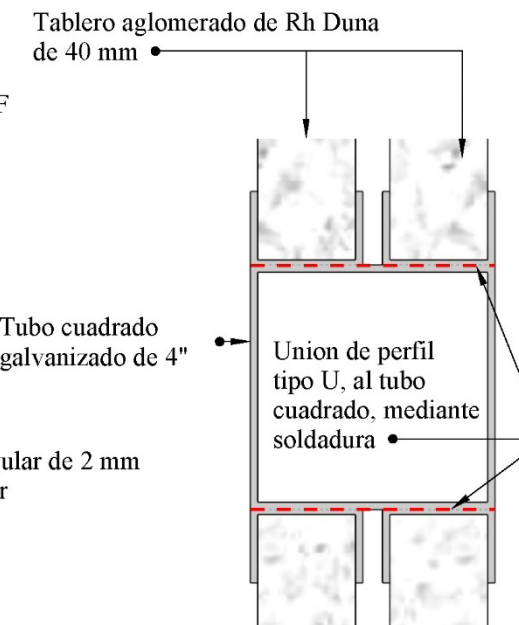

Detalle D

Puerta tipo acordeón con sistema de bisagras.

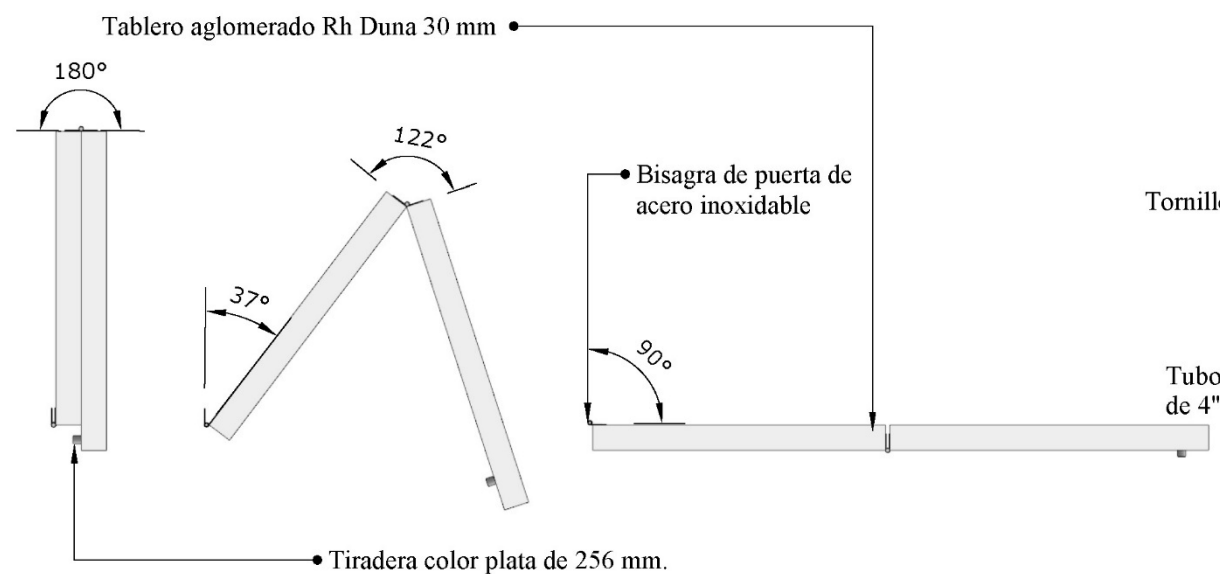

Detalle E

Fijación de tablero aglomerado de Rh Duna a perfil tipo U de acero Inoxidable, mediante tornillos auto perforantes de 30mm.

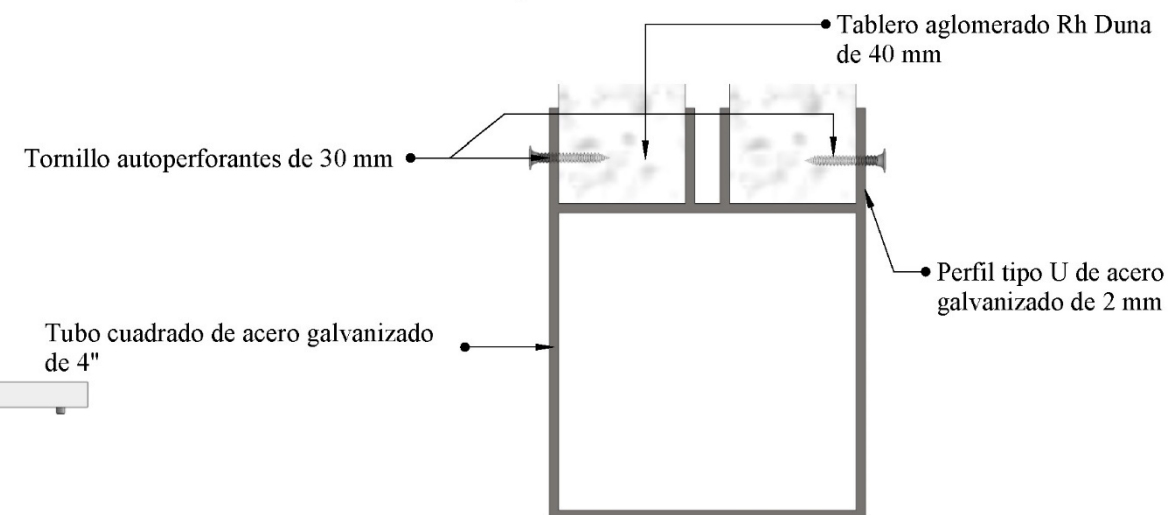

Concepto de diseño del mobiliario

Las formas empleadas para el diseño de los mobiliarios se inspiran en la *Chakana*, o también llamada Cruz Andina, compuesta por patrones geométricos cuadrados que al agruparse crean una cruz de forma rectangular de seriados escalonados para el diseño del mueble. Mediante el uso de esta forma se parte para crear diferentes muebles para la exposición de los productos artesanales. Los muebles son móviles para una fácil distribución según se requiera en cada local de comercio artesanal, buscando así el diseño de muebles ergonómicos y antropométricos, además de ser confortables y atractivos a la vista.

La colorimetría aplicada en los mobiliarios nace también de la bandera *whipala* que representa los colores de la cultura andina. La paleta de colores varía entre la gama del café, blanco, negros y complementando con colores de la *Whipala* para acabados en el mobiliario. Los colores tomados para complemento de acabados son: amarillo, azul y rojo, que son los colores primarios y anaranjado, verde y violeta, que son colores secundarios, además del blanco y negro como colores neutros. El tipo de acabado implementados en los mobiliarios son: Rh duna el cual inspira la rusticidad y Rh niebla que crea frescura, ligereza, siendo así linealmente sutil y armónico.

Figura 119

Colores de la cultura Andina y extracción de la forma para el concepto de mobiliario

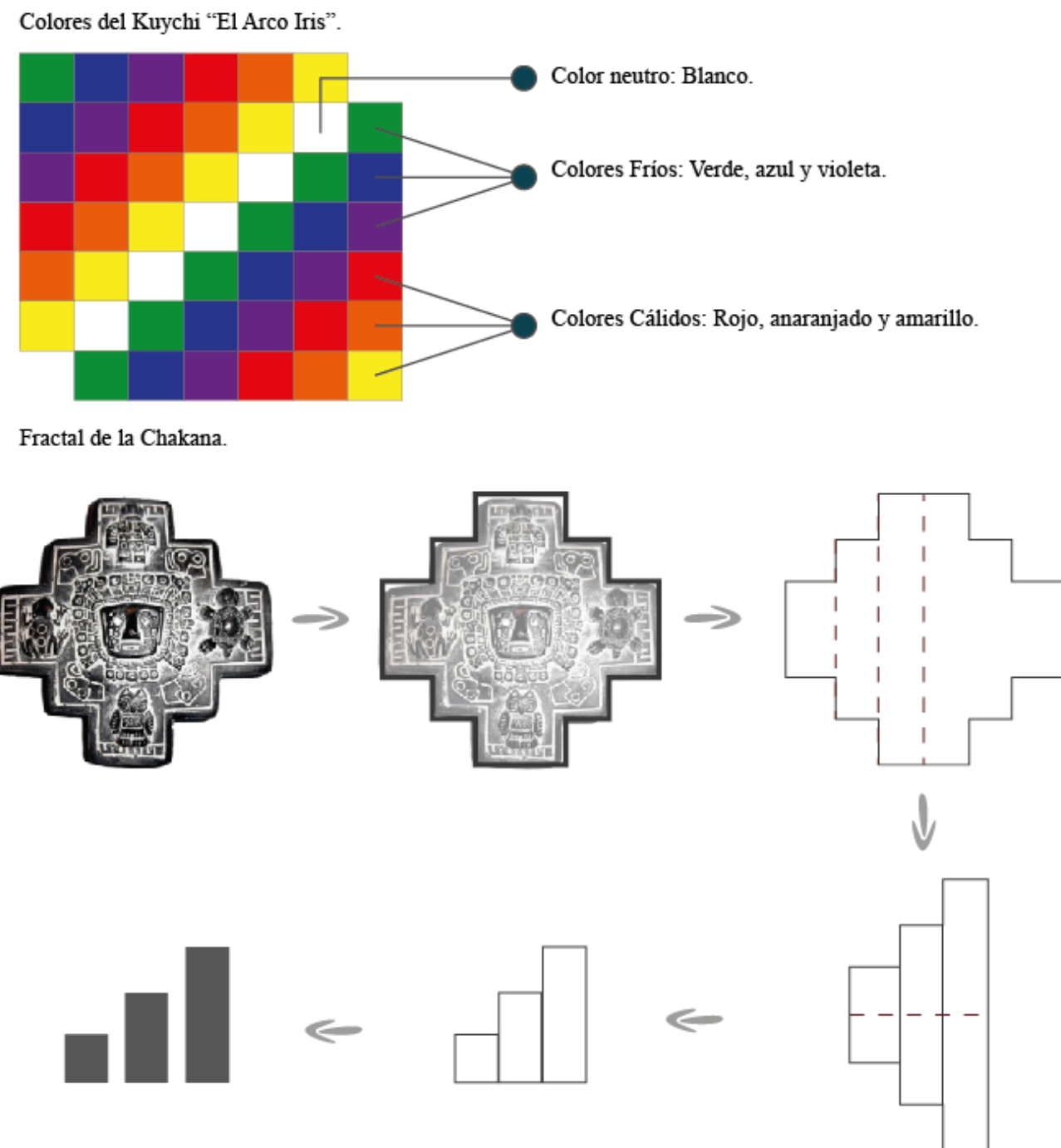



Fuente: elaboración propia

Propuesta de mobiliario

Tabla 14

Propuesta de mobiliario

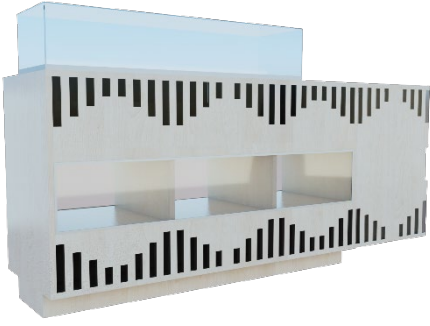
Numero	Imagen	Mueble	Ubicación	Características
1	 <p>Figura 120: counter de ingreso Fuente: elaboración propia</p>	Counter	Hall de ingreso	<p>Estructura de madera de pino, revestida con tablero aglomerado de Rh Duna y negro <i>high gloss</i> marca Pelikano de espesor 15 mm y 25 mm. Los tableros de Rh serán unidos con tarugos, minifix, tornillos e <i>Ixconnect SC</i>. Tiras Led luz blanca. Tapa cantos Duna y <i>high gloss</i> de 15 y 25 mm marca Pelikano. Láminas de acrílico adheridos a la plancha creando una cruz. Topes de goma para mueble. Letras corpóreas en acero inoxidable.</p> <p>Dimensiones: 6,48x0,70x1,08 m.</p>
2	 <p>Figura 121: mueble de almacenamiento Fuente: elaboración propia</p>	Mueble de almacenamiento	Local de indumentaria	<p>Tablero aglomerado de Rh Duna marca Pelikano de espesor 25 mm. Los tableros unidos con tarugos, minifix y tornillos. Láminas de acrílico adheridos a las puertas del mobiliario, con sistema de bisagras con ángulo de apertura de 165°. Tapa cantos Duna de 25 mm marca Pelikano. Rueda para muebles <i>Häfele</i>. Soportes metálicos que ayuda a deslizar las repisas ubicado atrás del mueble. Sostenido con patas de metal y tope goma para muebles.</p> <p>Dimensiones: 0,55x0,35x0,90 m. Dimensiones con extensión: 1,00x0,35x0,90 m.</p>
3	 <p>Figura 122: módulo de joyería Fuente: elaboración propia</p>	Módulo de joyería	Local de joyería	<p>Tablero aglomerado de Rh Nieve marca Pelikano de espesor 25mm y 40mm. Los tableros unidos con tarugos, minifix, tornillos e <i>Ixconnect SC</i>. Vidrios de 5 mm, unidos con perfileras y silicón sellador industrial. Láminas de acrílico negro adheridos a las puerta y parte de la fachada del mueble. Puertas con sistema de bisagras con ángulo de apertura de 90° y vaivén sencillo metálico. Tapa cantos Nieve 25mm y 40mm marca Pelikano. Tope de goma para muebles. Cajones prefabricados de <i>Häfele</i>. Vaivén de acero inoxidable.</p> <p>Dimensiones: 2,30x0,50x1,30 m</p>

Fuente: elaboración propia

Tabla 15

Propuesta de mobiliario

Numero	Imagen	Mueble	Ubicación	Características
4		Exhibidor	Local de artesanía	<p>Estructura metálica de tubo cuadrado galvanizado de 2 pulgadas, soldados formando un prisma y soportes fijados con pernos de 60 mm de largo.</p> <p>Tablero aglomerado de Rh Duna y <i>high gloss</i> blanco marca Pelikano de espesor 15mm. Los tableros de Rh unidos tarugos, minifix y tornillos.</p> <p>Láminas de acrílico adheridos a la plancha de Rh.</p> <p>Vidrios de 5 mm, unidos con silicón sellador industrial.</p> <p>Tapa cantos Duna y <i>high gloss</i> blanco de 15 mm marca Pelikano.</p> <p>Tope de goma para muebles.</p> <p>Dimensiones: 1,24x0,25x1,10 m.</p>

Figura 123: exhibidores escalonados
Fuente elaboración propia

Fuente: elaboración propia

Propuesta de diseño de mobiliario

Diseño de mueble #1: counter

Ubicación: hall de ingreso

Esc: 1:30

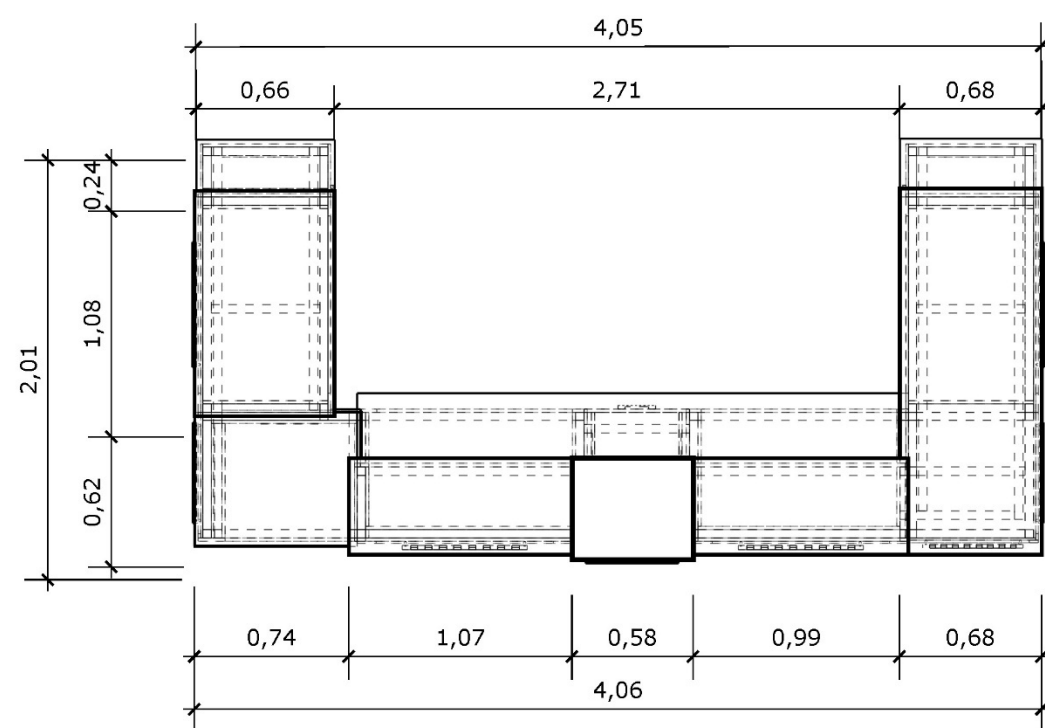

PLANTA

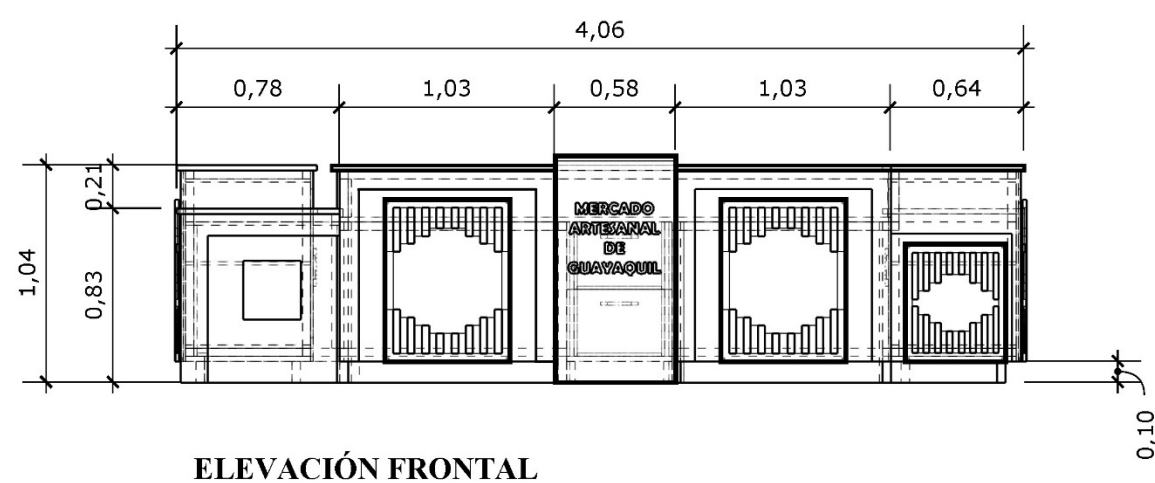

ELEVACIÓN FRONTAL



PERSPECTIVA

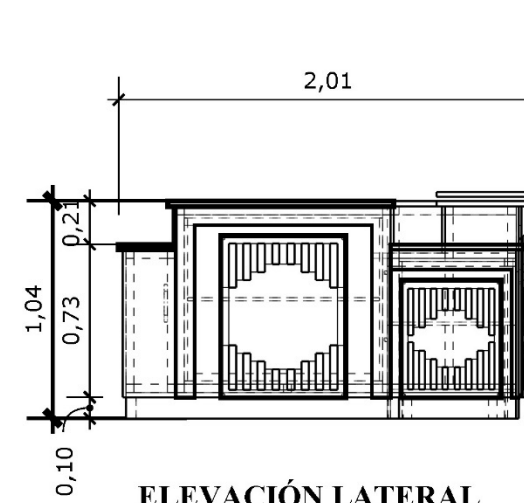

ELEVACIÓN LATERAL

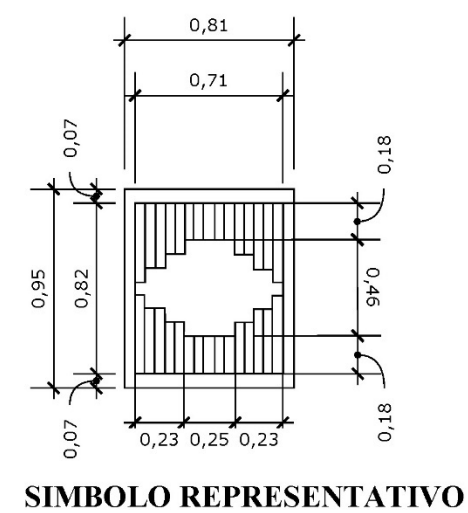

SIMBOLO REPRESENTATIVO

Despiece de mueble #1: counter
Ubicación: Hall de ingreso

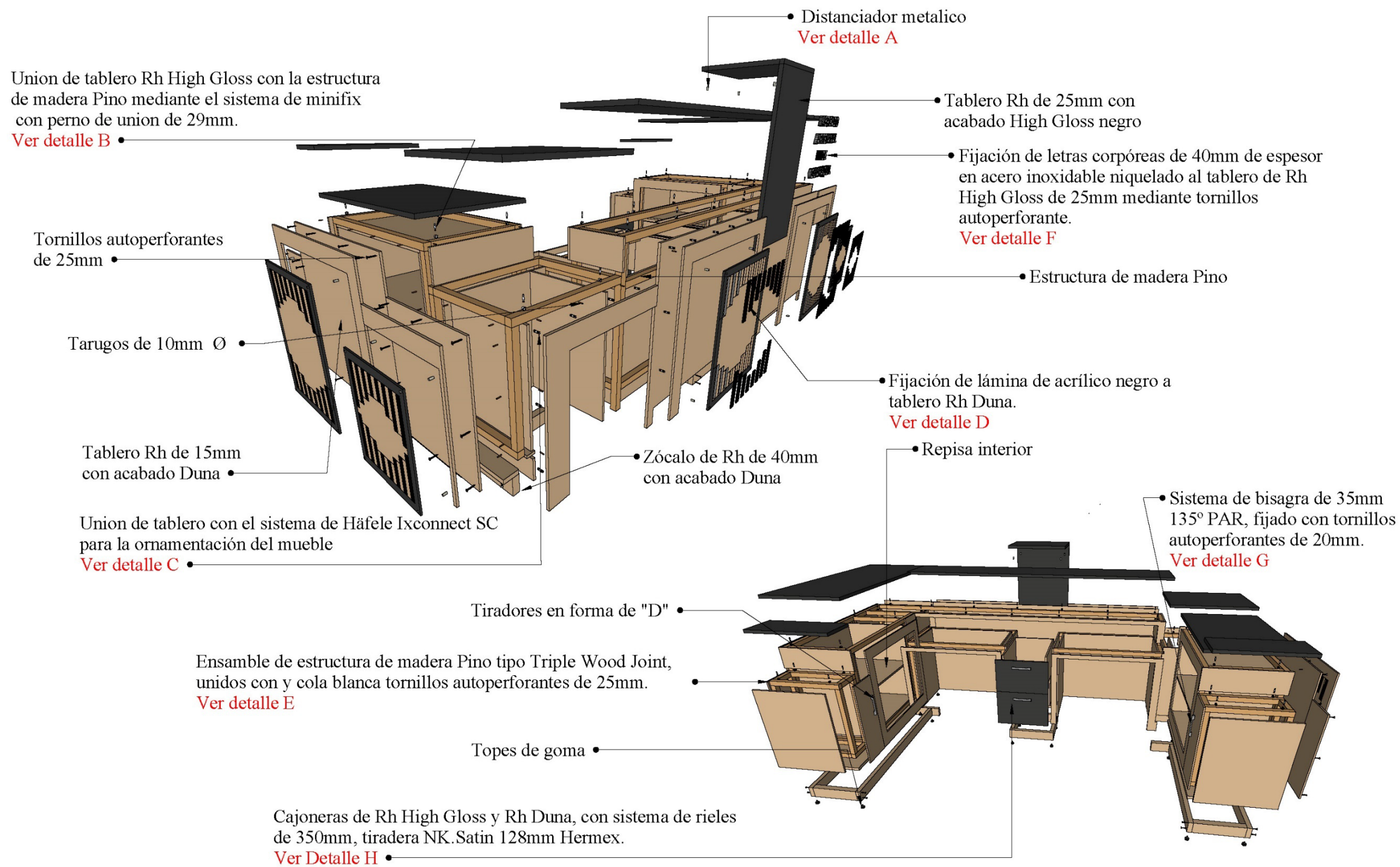

Detalle constructivo

Detalle A

Union de tableros de Rh High Gloss con herraje de distanciador de madera atornillado y empernado, para dar ese efecto de separación entre tableros.

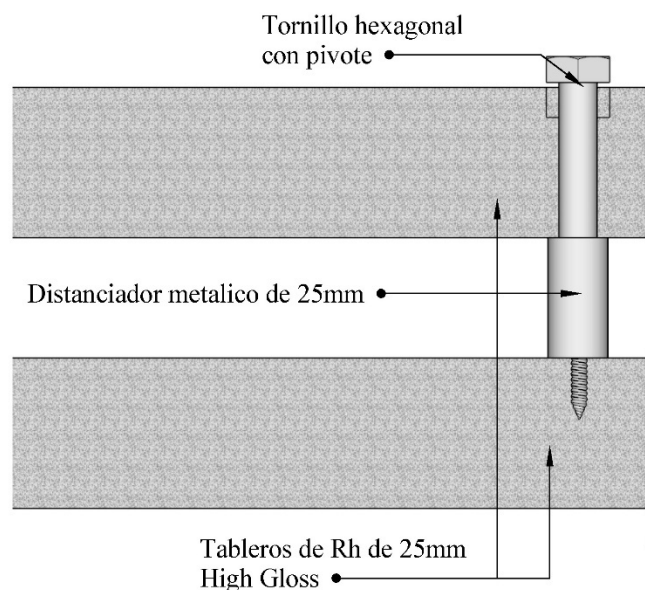

Detalle B

Union de tablero Rh High Gloss con la estructura de madera Pino mediante el sistema de minifix con perno de union de 29mm.

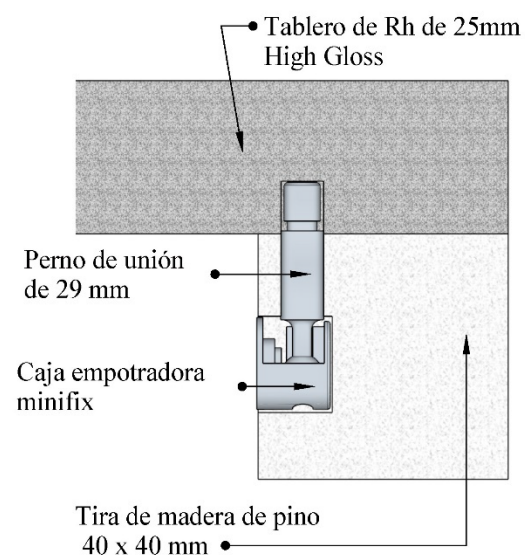

Detalle C

Union de tablero con el sistema de Häfele Ixconnect SC para la ornamentación del mueble.

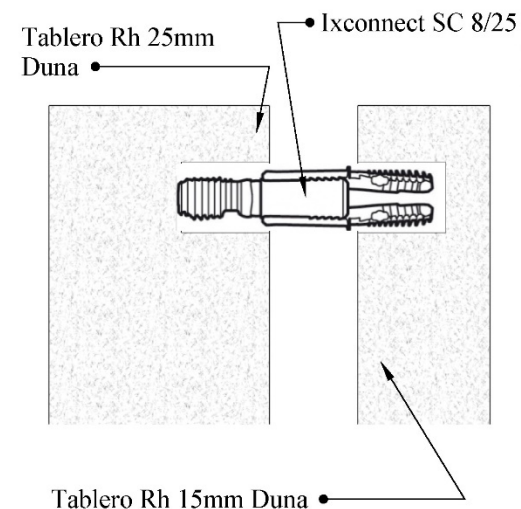

Detalle D

Fijación de lámina de acrílico negro a tablero Rh Duna.

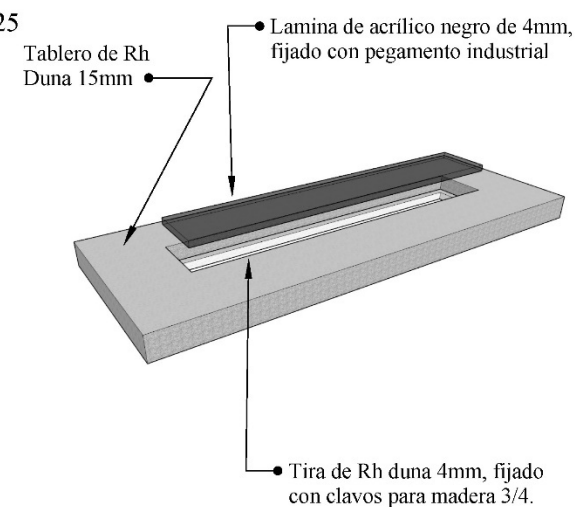

Detalle E

Ensamble de estructura de madera Pino tipo Triple Wood Joint, unidos con y cola blanca tornillos autopercutores de 25mm.

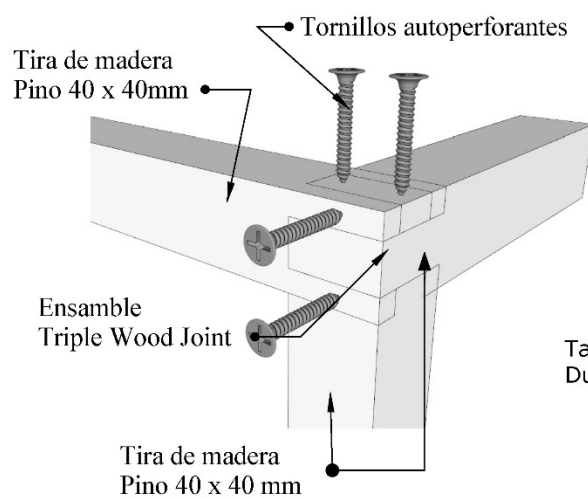

Detalle F

Sistema de bisagra de 35mm 135° PAR, fijado con tornillos autopercutores de 20mm.

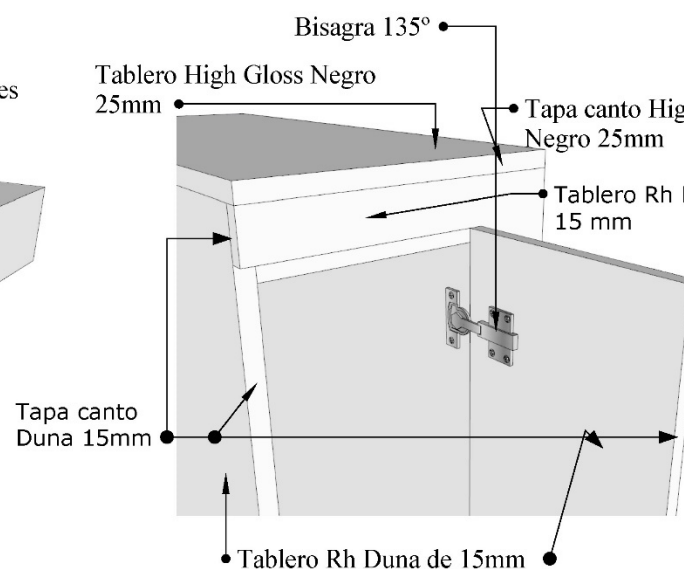

Detalle G

Fijación de letras corpóreas de 40mm de espesor en acero inoxidable niquelado al tablero de Rh High Gloss de 25mm mediante tornillos autopercutores.

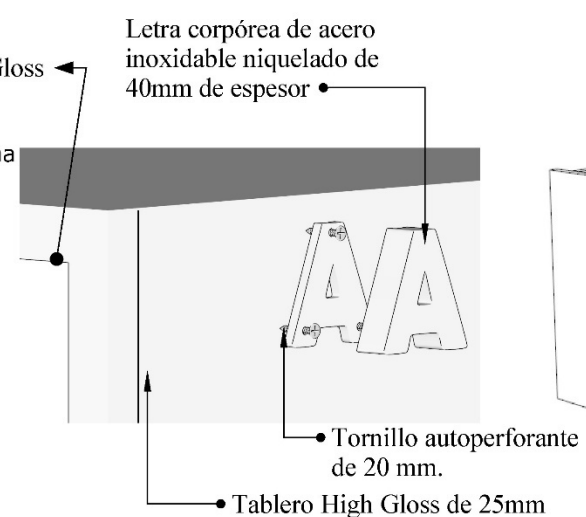

Detalle H

Cajoneras de Rh High Gloss y Rh Duna, con sistema de rieles de 350mm, tiradera NK.Satin 128mm Hermex.

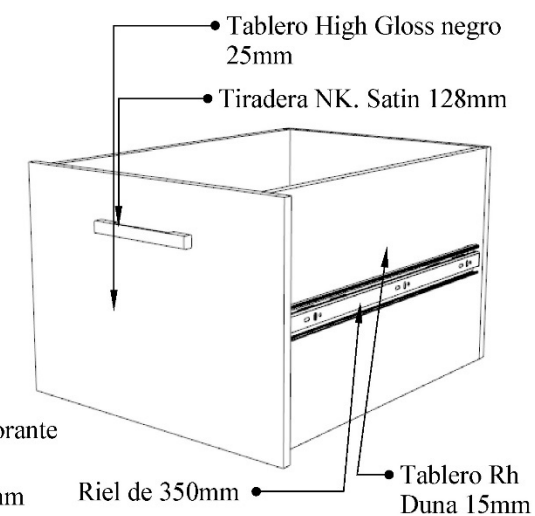

Diseño de mueble #2: mueble exhibidor de indumentaria

Ubicación: local de indumentaria

Esc: 1:10

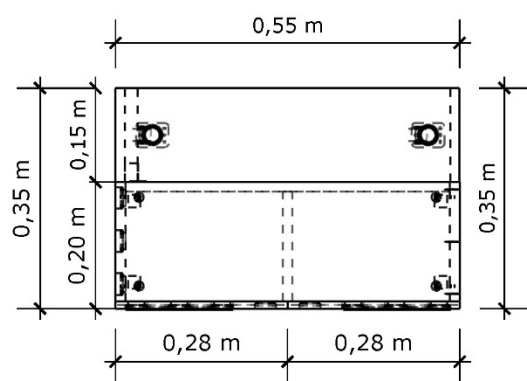

PLANTA



PERSPECTIVA

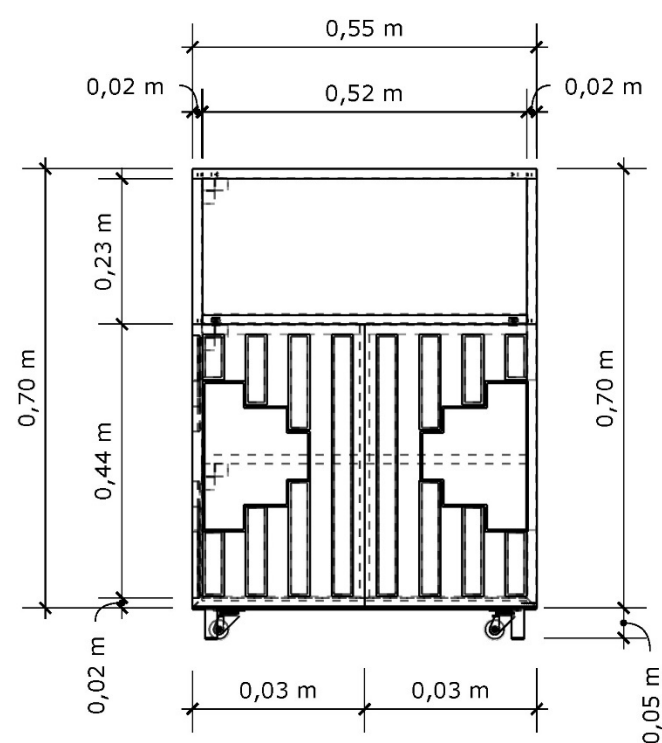

ELEVACIÓN FRONTAL

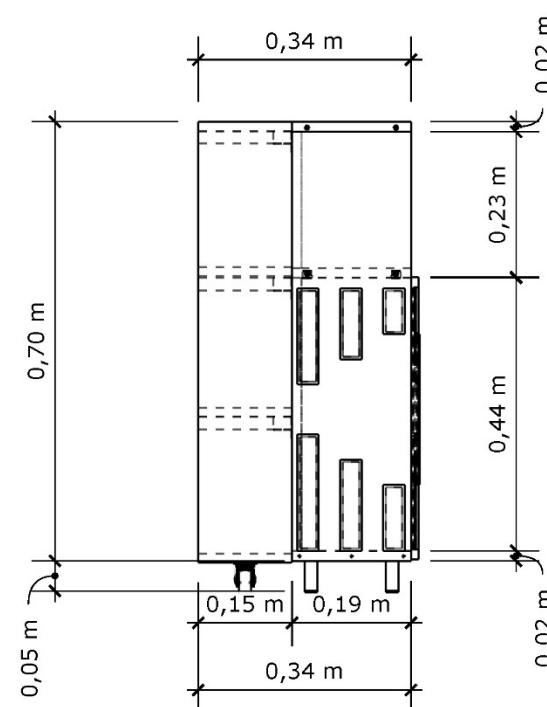

ELEVACIÓN LATERAL

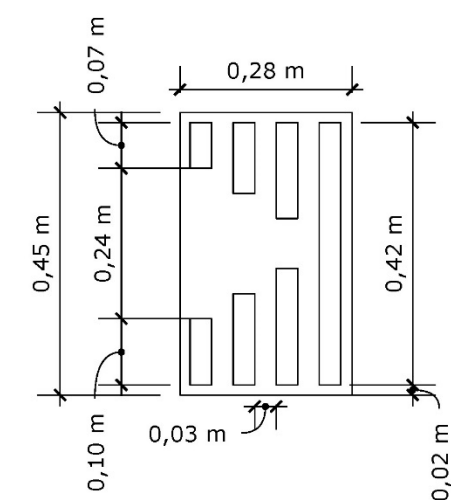

PUERTA "CHAKANA"

Despiece de mueble #2: mueble exhibidor indumentaria

Ubicación: local de indumentaria

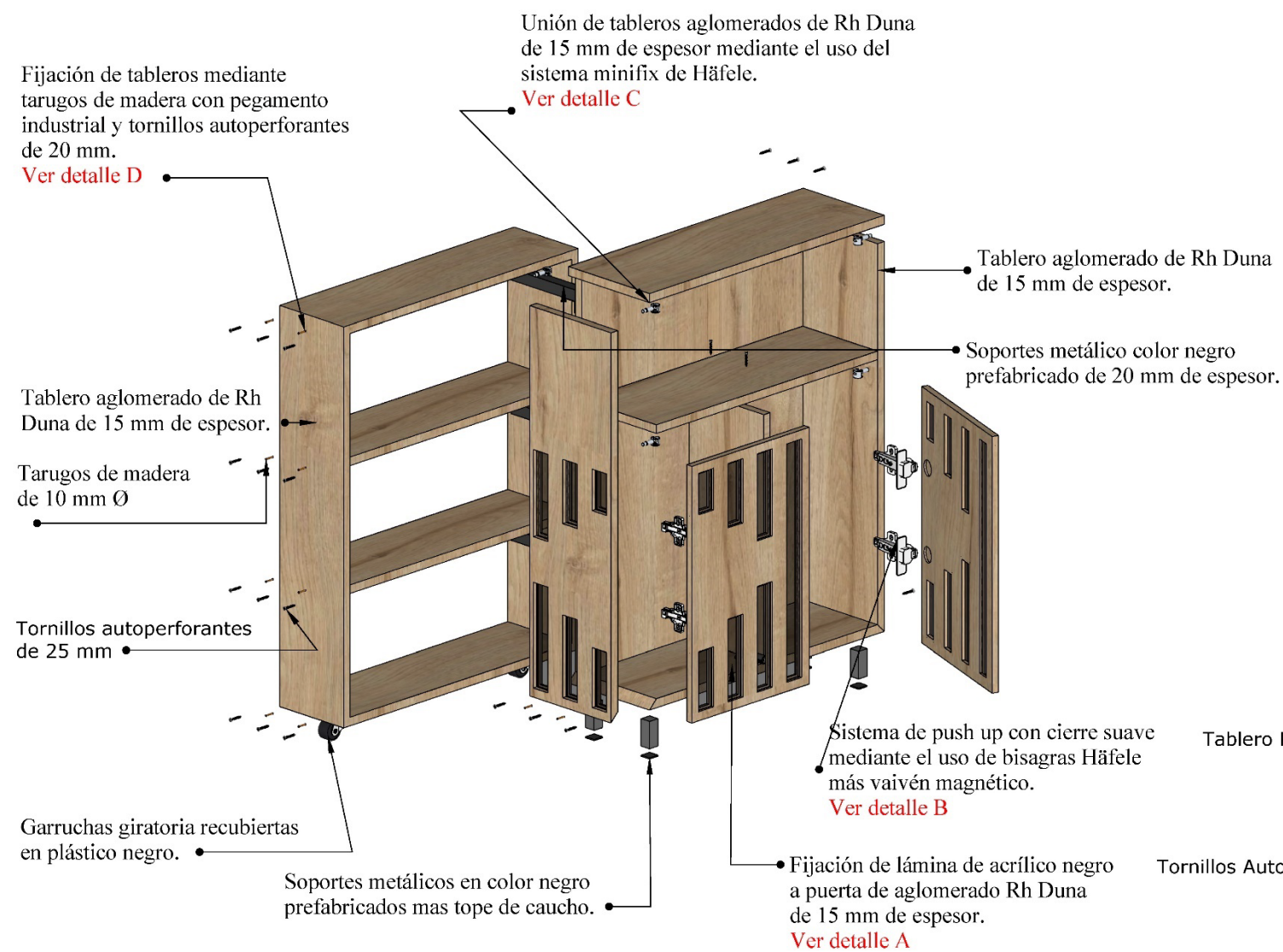

Detalle constructivo

Detalle A

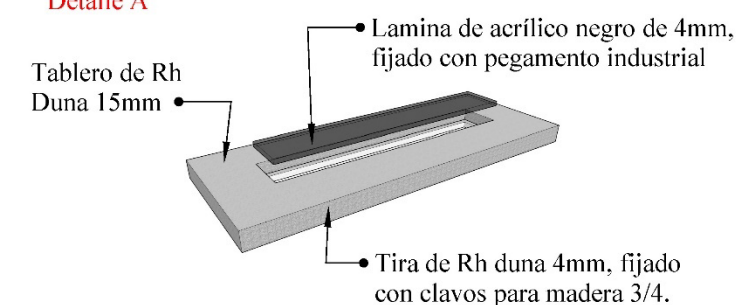

Fijación de lámina de acrílico negro a tablero Rh Duna.

Detalle B

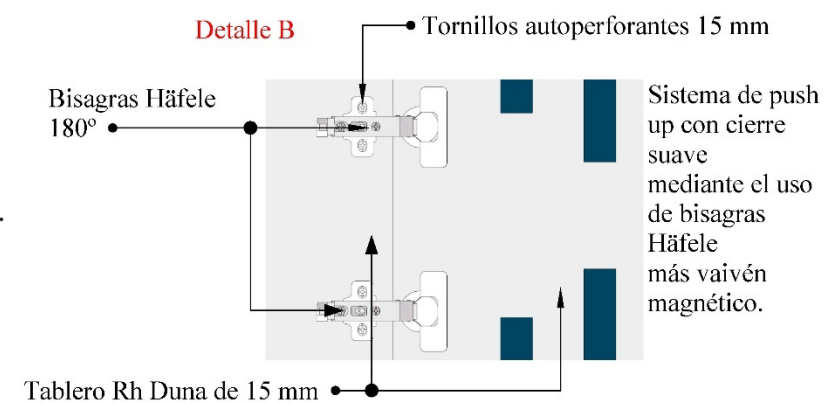

Detalle C

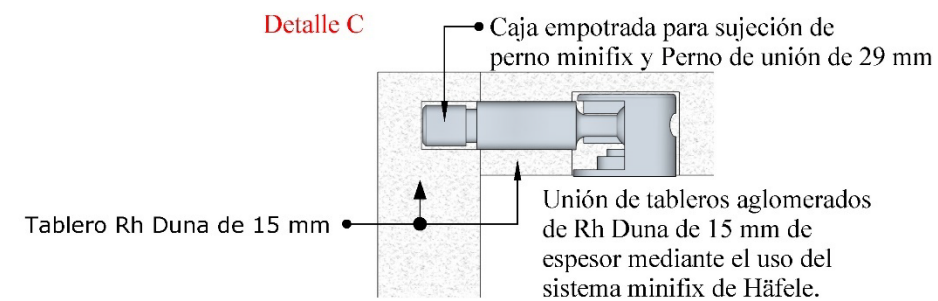

Detalle D

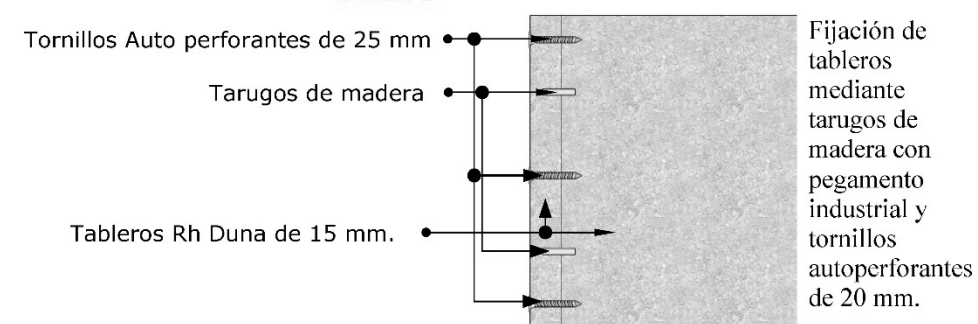

Diseño de mueble #3: mobiliario exhibidor de joyería

Ubicación: local de joyería

Esc: 1:20

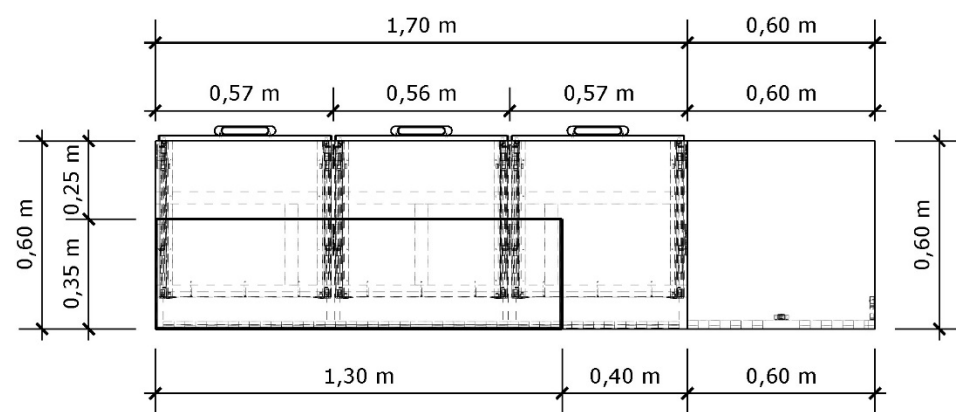

Planta

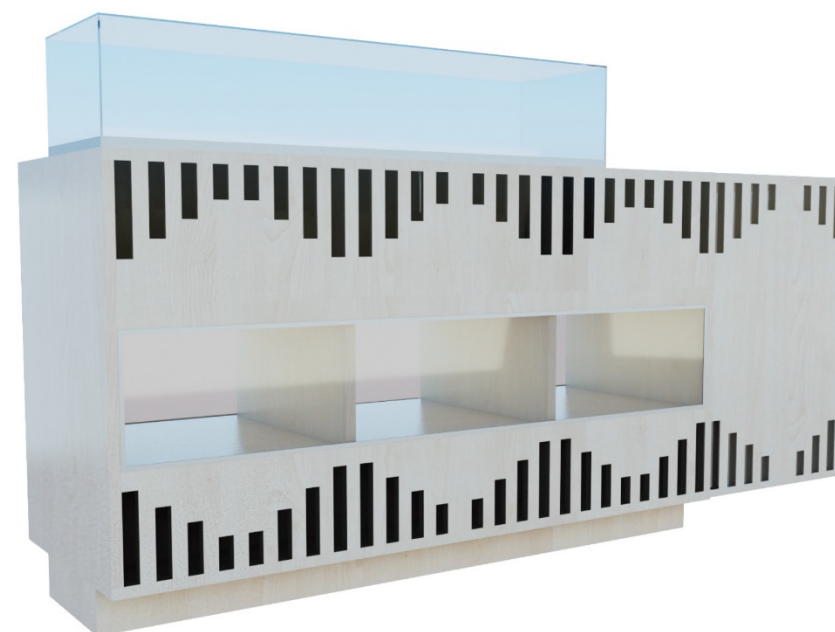

Perspectiva

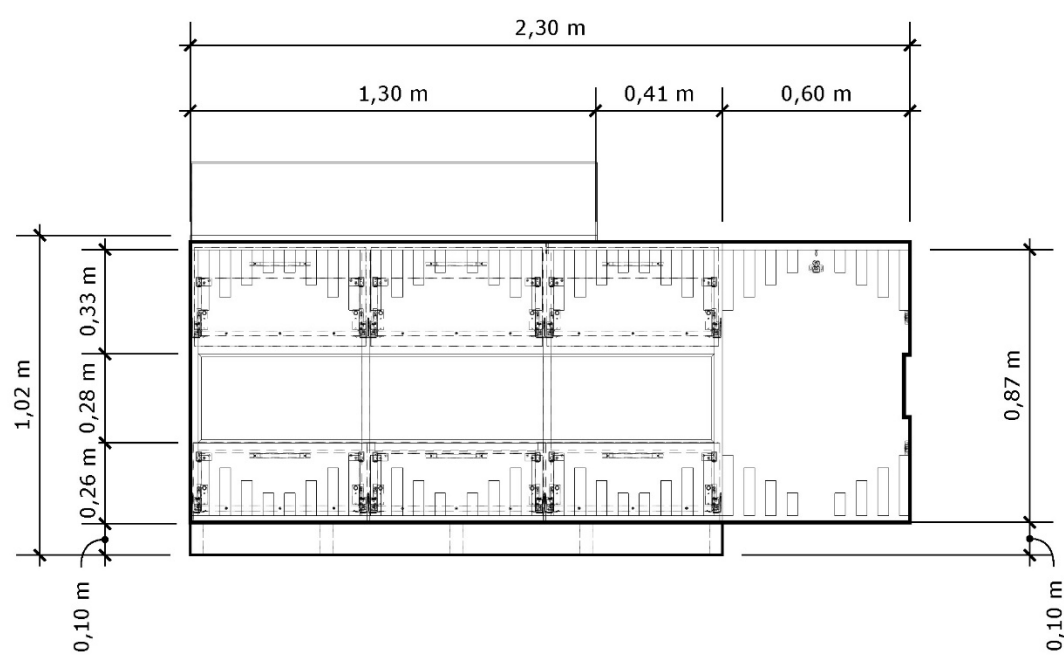

Elevación frontal

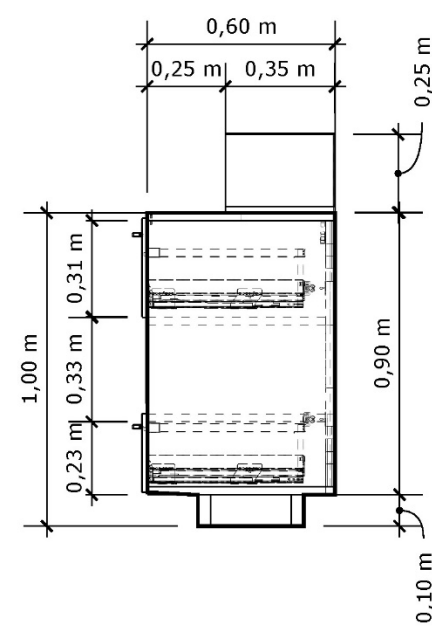

Elevación lateral

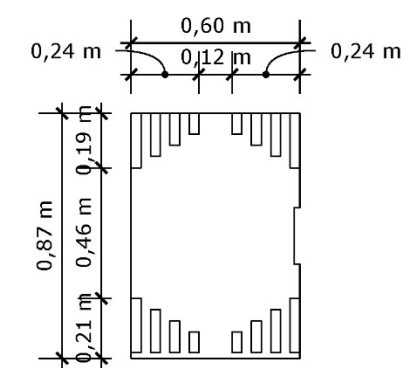

Ornamento "Chakana"

Despiece de mueble #3: mueble exhibidor joyería

Ubicación: local de joyería

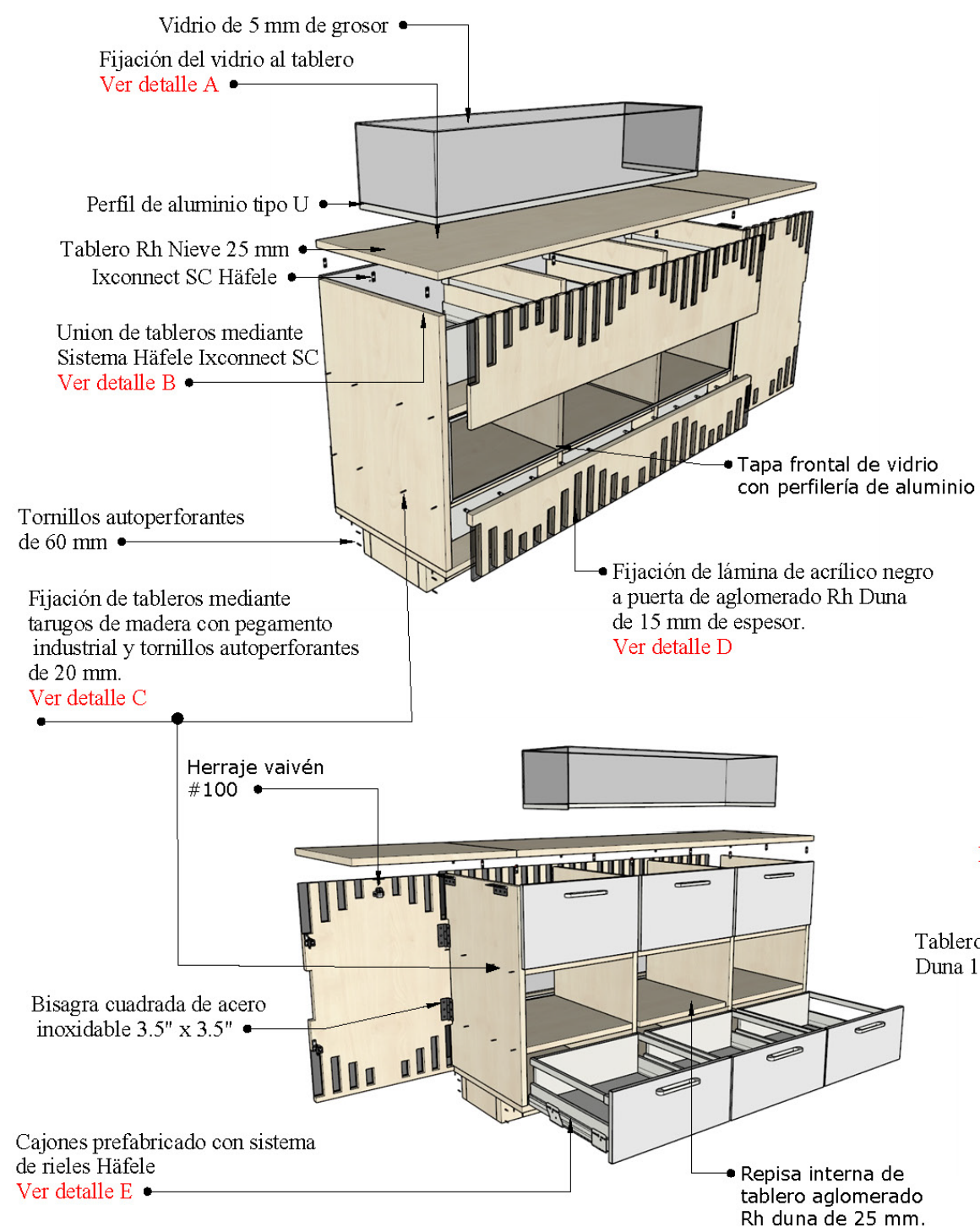

Detalle constructivo

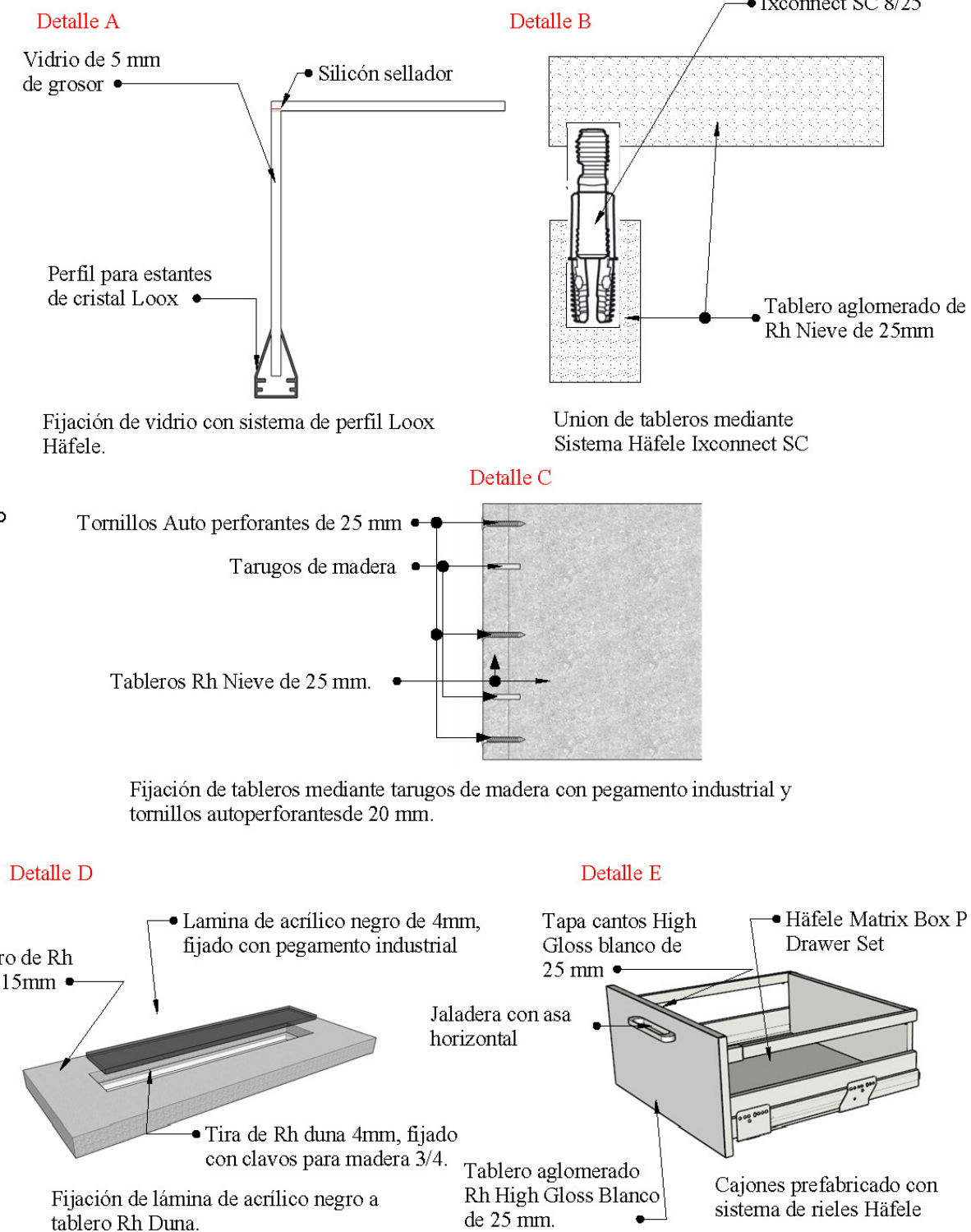

Diseño de mueble #4: mueble exhibidor artesanía

Ubicación: local de artesanía

Esc: 1:10

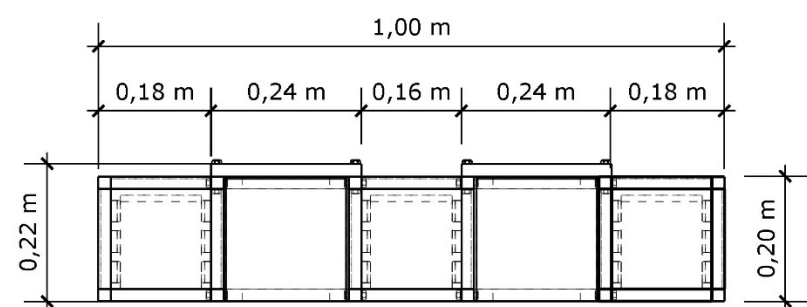

PLANTA

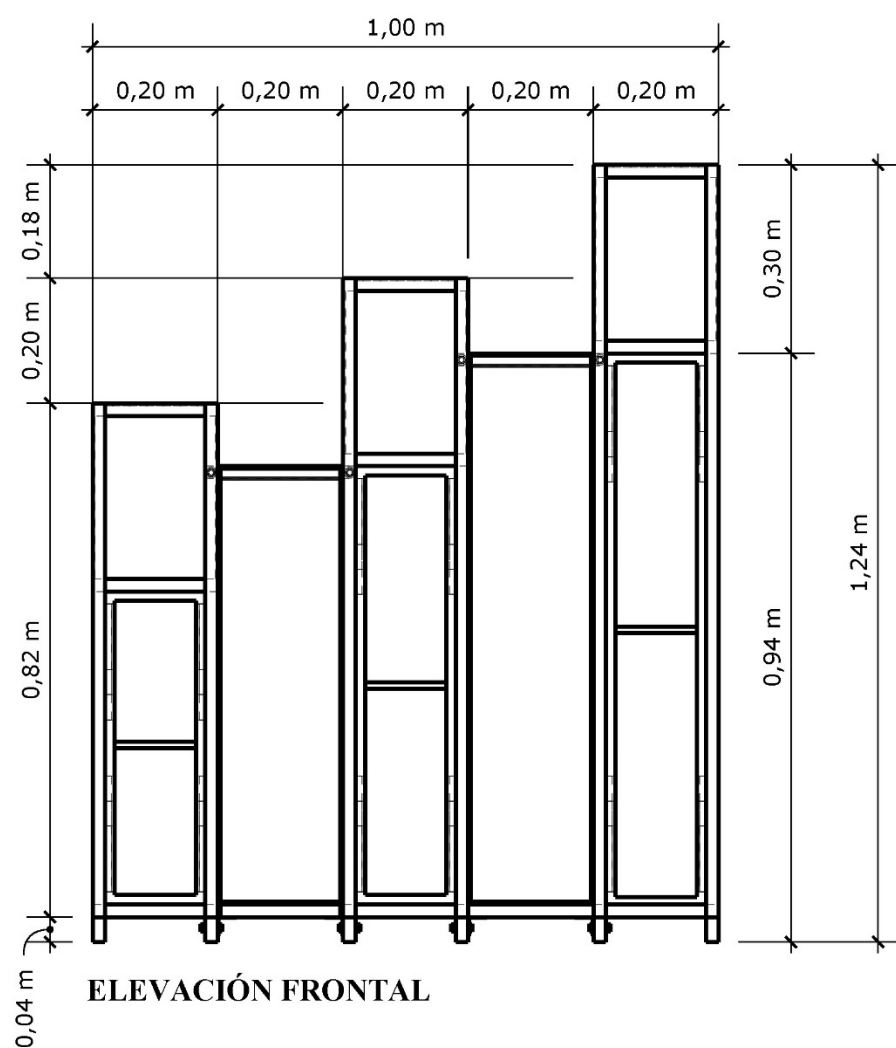

ELEVACIÓN FRONTAL

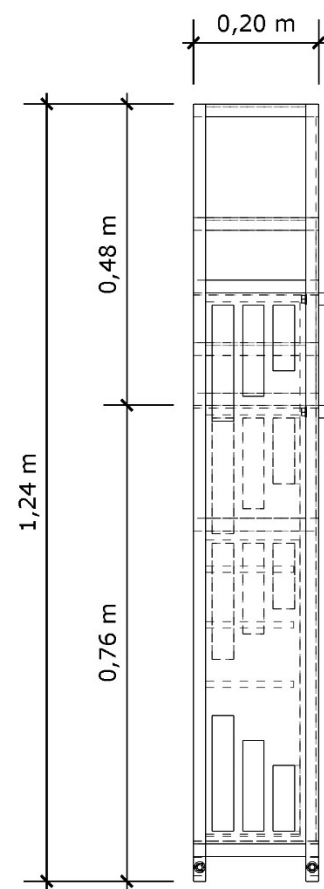

ELEVACIÓN LATERAL



PERSPECTIVA

Despiece de mueble #4: mueble exhibidor artesanía

Ubicación: local de artesanía

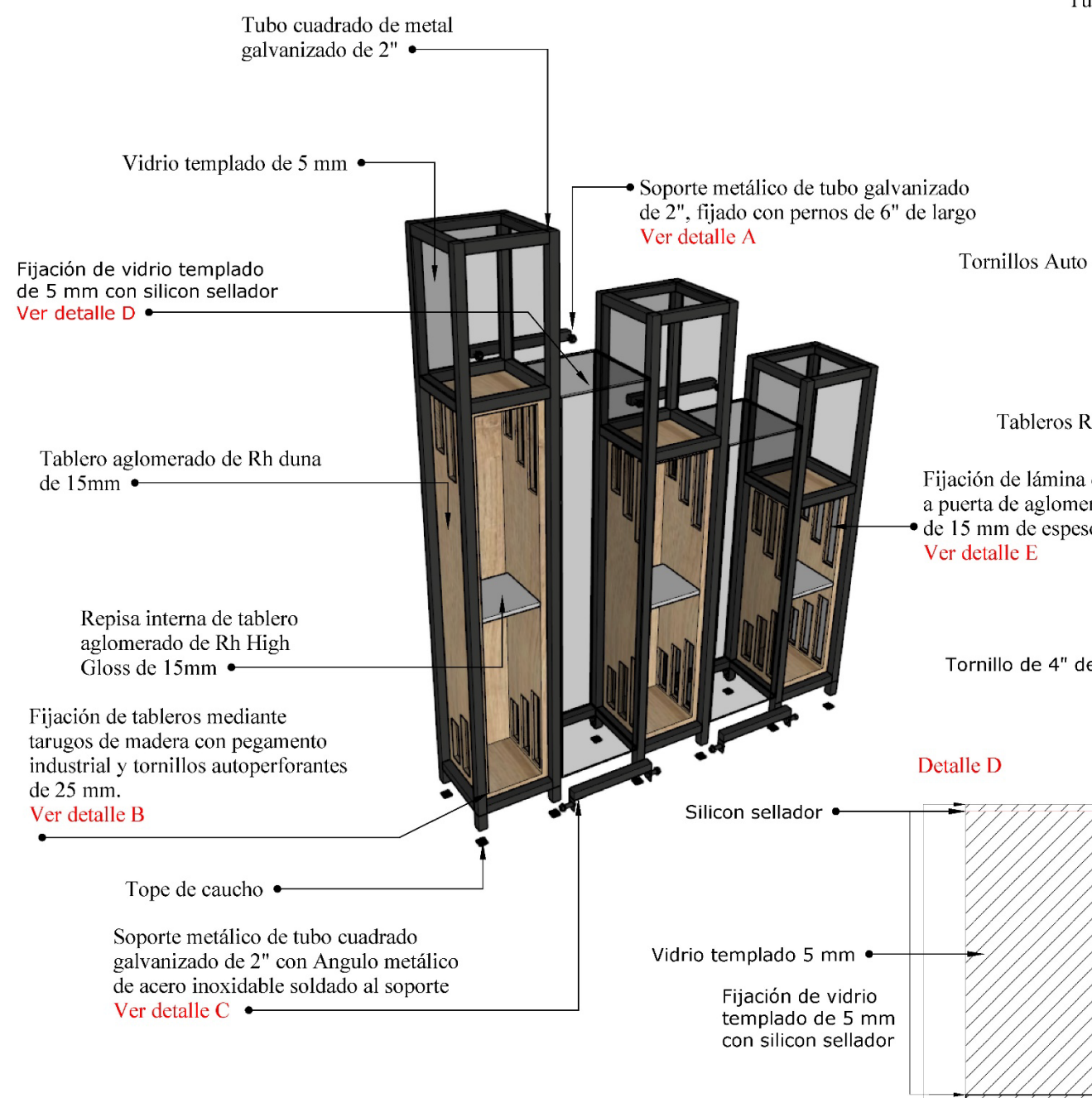

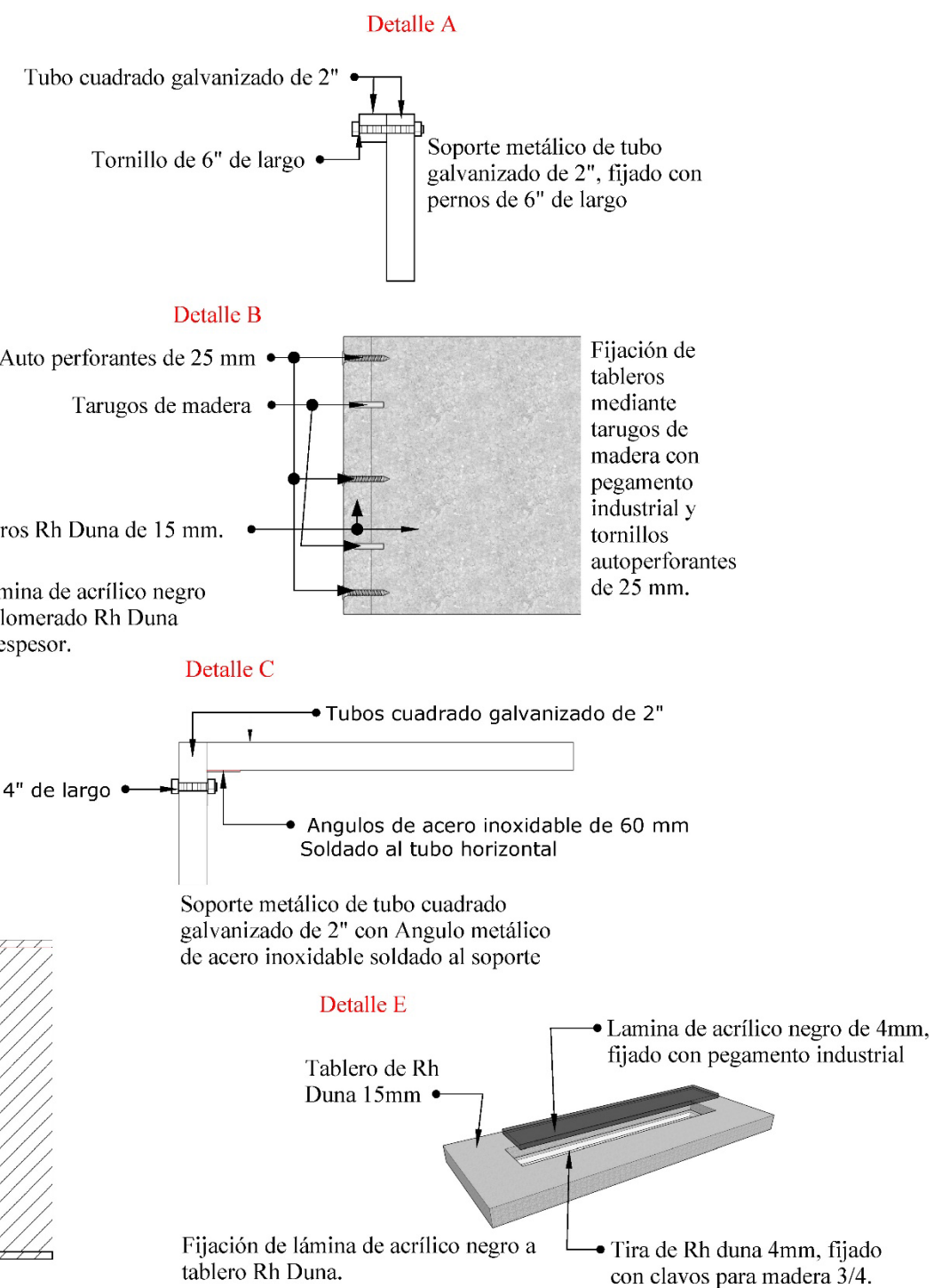

Detalle constructivo



Catálogo de mobiliario

Tabla 16

Catálogo de mobiliario

Número	Imagen	Mueble	Ubicación	Proveedor	Características
1	 <p>Figura 124: sillón modelo "Zeke" Fuente: (Decoart, 2021)</p>	Sillón ergonómico	Hall de ingreso	Deco art	<p>Sillón giratorio ergonómico. Sistema de regulación neumática de altura. Sistema semi basculante + sistema de bloqueo a 90°. Asiento de poliuretano semirrígido tapizado en CUERINA industrial. Espaldar tapizado en CUERINA industrial. 320mm base metálica cromada de 5 puntas. Ruedas de nylon, ajuste de Tensión. Brazos fijos tapizados en cuerina. Esponja de alta densidad. Ágil desplazamiento de las ruedas Colores: Negro Blanco Dimensiones: 0,52x0,60x0,96 m</p>
2	 <p>Figura 125: silla Eiffel estilo retro Fuente: (Novicompu, 2021)</p>	Juego de comedor	Patio de comida	Novicompu	<p>Silla: Con relleno grueso para mayor comodidad. Asiento de plástico moldeado de gran resistencia. Asientos curvos de forma ergonómica y cómoda. Con tapas de goma de plástico para proteger los pisos contra rasguños. Es fácil de montar. Dimensiones: 0,53x0,46x0,82 m</p> <p>Mesa: Material: Tope MDF, marco de metal Color: Blanco Con tapas de goma de plástico para proteger los pisos contra rasguños. Es fácil de montar. Dimensiones: 0,80x0,80x0,74 m</p>
3	 <p>Figura 126: silla Fresia Fuente: (Provefabrica, 2021)</p>	Silla fresca	Locales comerciales	Provefabrica	<p>Patas en madera clara. Deslizadores. Monopieza inyectada en polipropileno. Apilable hasta 4 unidades Unión mediante tornillos</p> <p>Dimensiones: 0,43x0,39x0,46 m.</p>

Fuente: elaboración propia

Tabla 17

Catálogo de mobiliario



Número	Imagen	Mueble	Ubicación	Proveedor	Características
4		Butaca French C/Taupe	Áreas de espera	Colineal	<p>Butaca French brindará un aire vanguardista a tu comedor. Elije entre cualquiera de sus tapices y dale un toque fresco a tu hogar. Sus patas son de Madera Color Taupe. Su asiento y espaldar están completamente tapizadas brindando mayor confort para tu familia. Acabados: Utilizamos lacas italianas poliuretánicas, resistentes a rayaduras y lo más importante, no afectan a la salud.</p> <p>Dimensiones: 0,58x0,60x0,81 m</p>
5		Biblioteca Andy 80	Taller de galería	Mueble Fácil	<p>Esta biblioteca pertenece a una colección modular pensada para utilizar todo el espacio disponible de piso a techo, se pueden acoplar entre ellas para brindarte variedad de diseños y alcanzar las medidas que tú necesitas. Es muy fácil de anclar a la pared ya que incluye los accesorios y también cuenta con la forma perfecta para acoplarse a las barrederas. Ideal para el cuarto de estudio, oficina y dormitorio.</p> <p>Dimensiones: 0,80x0,26x2,00 m</p>
6		Mesa en T	Talleres de Galería, artesanía y joyería.	Equigrupo	<p>Superficie: Tablex 25 mm enchapado en fórmica de alta presión. Estructura: Soporte superficie: Lámina CR Calibre 12 (x4). Columna: Tubo CR 2-1/2" Calibre 16 con troqueles para pata trapezoidal y sistema interno para fijación de base. Base: Tubo CR 60x25mm trapezoidal Calibre 18. Viga: Tubo CR 1.9 Calibre 16. Recubrimiento: Pintura electrostática.</p> <p>Dimensiones: 1,50x0,50x0,90m</p>

Figura 127: butaca French
Fuente: (Colineal, 2021)

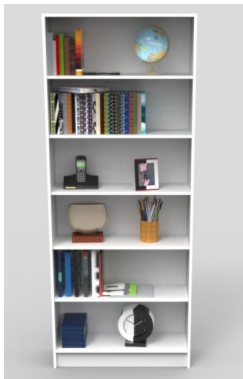

Figura 128: Andy 80
Fuente: (Mueble fácil , 2021)

Figura 129: mesa en T
Fuente: (equigruposa, 2021)

Fuente: Elaboración propia

Tabla 18



Catálogo de mobiliario

Número	Imagen	Mueble	Ubicación	Proveedor	Características
7		Banco multiuso Rimax beige	Locales comerciales	Frecuento	Diseño en beige, hecho de plástico. Dimensiones: 0,40x0,45x0,51 m
	Figura 130: banco Rimax Fuente: (Frecuento.com, 2021)				
8		Anaqueles de cocina Briko blanco 3 puertas	Locales de comida	Frecuento	Anaqueles de Cocina Briko Blanco 3 Puertas 1.20 m Diseño color blanco 3 puertas de fácil apertura Elaborado con material MDP Material compuesto de partículas de madera de gran homogeneidad Mejor resistencia en la retirada del tornillo No absorbe humedad y deformación Mejor seguridad y calidad Dimensiones: 1,20x0,30x0,61m
	Figura 131: anaquel Briko Fuente: (Frecuento.com, 2021)				
9		Mueble alacena Varesse	Locales de comida	Homecenter	Mueble alacena Varesse es un espléndido mueble que te permitirá organizar de manera adecuada los alimentos de tu familia, posee cinco compartimentos principales y además dos puertas que al abrirse tienen stands en cada una para poner más productos. Dimensiones: 1,40x0,36x1,60m
	Figura 132: mueble alacena Varesse Fuente: (Falabella.com, 2021)				

Fuente: elaboración propia

Tabla 19



Catálogo de mobiliario

Número	Imagen	Mueble	Ubicación	Proveedor	Características
10	 <p>Figura 133: banca terciopelo y bronce Fuente: (Contruex.com, 2021)</p>	Banca terciopelo y bronce	Locales comerciales	Contruex	Banca terciopelo capitoneada azul y pata de bronce moderna Dimensiones: 1,20x0,45x0,43 m
11	 <p>Figura 134: taburete oasis Fuente: (almacenesmarriott.com, 2021)</p>	Taburete oasis	Talleres	Almacenes Marriott	Taburete oasis asiento polipropileno y patas metálicas color negro Dimensiones: 0,44x0,45x0,65m
12	 <p>Figura 135: bibliotecas repisas Italia Fuente: (Colineal, 2021)</p>	Biblioteca Repisas Italia	Taller de joyería y galería	Colineal	Una biblioteca de un sólo módulo es completamente funcional, ideal para espacios limitados. Además de ser útil para mantener tus libros en orden servirá para decorar un espacio de tu hogar. Dimensiones: 0,98x0,33x2,03m

Fuente: elaboración propia

Tabla 20



Catálogo de mobiliario

Número	Imagen	Mueble	Ubicación	Proveedor	Características
10		Mesa de trabajo	Taller de tejido	Ikea	Una mesa de comedor perfecta para cenas multitudinarias. La puede abrir una sola persona y como las patas siempre quedan en las esquinas, hay mucho espacio para sillas. Dimensiones: 2,40x0,90x0,75 m
	Figura 136: Ekedalen Fuente: (Ikea.com, 2021)				
11		Banquito Dahlia	Local de joyería	Almacenes Marriott	Banquito de terciopelo gris con estructura de metal dorado. Dimensiones: D0,38x0,35m
	Figura 137: banquito velvet gris lila Dahlia Fuente: (almacenesmarriott.com, 2021)				
12		Vestidor	Local de indumentaria	Amazon	Material duradero: utiliza tubos de acero de metal de alta calidad con una excelente estabilidad. Los tejidos gruesos opacos proporcionan privacidad y espacio personal Protege tu privacidad: la tela ha sido sometida a una fuerte prueba de sombreado para proporcionar un cómodo y seguro espacio para proteger tu privacidad Multiusos: el tocador se puede instalar en la tienda de ropa/centro comercial/oficina/habitación simple. Dimensiones: 1,00x0,95x2,00m
	Figura 138: vestidor portátil Fuente: (Amazon.com, 2021)				

Fuente: elaboración propia

Tabla 21

Catálogo de mobiliario

Número	Imagen	Mueble	Ubicación	Proveedor	Características
13		<i>Round Slim Faucet</i>	SS. HH	Briggs	Material: Cerámica sanitaria Tipo: Sobreponer mueble - fuente Grifería: Sobre el lavamanos Este lavamanos no incluye rebosadero Dimensiones: 0,49x0,49x0,10 m
	Figura 139: <i>Round Slim Faucet</i> Fuente: (Briggs, 2021)				
14		Urinario <i>Curve Heu Spud</i> plástico	SS. HH	Briggs	Material: Cerámica sanitaria Consumo de Agua: 1.9 litros por descarga, también funciona con fluxómetros de 3.8 litros por descarga Presión de agua recomendada: 35 psi (241 kPa) a 80 psi (550 kPa) Instalación: colgado a la pared Dimensiones: 0,33x0,37x0,56 m
	Figura 140: <i>urinario Curve Heu Spud</i> Fuente: (Briggs, 2021)				
15		Taza <i>Carlton het spud</i> plástico	SS. HH	Briggs	Material: Cerámica sanitaria Tipo: Taza institucional Anillo: Alargado, 5 cm más largo que los redondos Consumo de Agua: 4.8 litros por descarga, también funciona con fluxómetros de 6 litros por descarga Presión de agua recomendada: 35 psi (241 kPa) a 80 psi (550 kPa) Instalación: al piso desde la pared hasta el desagüe 25.4 cm o 30.5 cm Dimensiones: 0,38x0,69x0,44 m
	Figura 141: <i>taza Carlton het spud</i> Fuente: (Briggs, 2021)				

Fuente: elaboración propia

Referencias bibliográficas

[@alcaldiabbhy], A. d. (9 de Junio de 2020). *Twitter.com*. Recuperado de

<https://twitter.com/alcaldiabbhy/status/1270526420662595584/photo/1>

(15 de Agosto de 2021). Recuperado de Frecuento.com:

<https://www.frecuento.com/frecuento/es/Categorias/Ferreter%C3%ADa/Pinturas-y- Accesorios/Escaleras/Banco-Multiuso-Rimax-Beige/p/40304967>

(15 de Agosto de 2021). Recuperado de Contruex.com:

https://construex.com.ec/exhibidores/la_bodega/producto/banca_tercipelo_y_bronce

(15 de Agosto de 2021). Recuperado de Falabella.com: [https://www.falabella.com.co/falabella-](https://www.falabella.com.co/falabella-co/product/3877561/Mueble-Alacena-Varese/3877561)

[co/product/3877561/Mueble-Alacena-Varese/3877561](https://www.falabella.com.co/falabella-co/product/3877561/Mueble-Alacena-Varese/3877561)

(15 de Agosto de 2021). Recuperado de almacenesmarriott.com:

<https://almacenesmarriott.com/producto/taburete-oasis-asiento-polipropileno-y-patas-metalicas-color-negro-l-44xp-45xh-80-cm/>

(16 de Agosto de 2021). Recuperado de hunterdouglas.com:

<https://www.hunterdouglas.com.co/ap/linea/productos-interiores/panel-84r>

(11 de Agosto de 2021). Recuperado de Hunterdouglas.com:

<https://www.hunterdouglas.com.ec/ap/linea/productos-interiores/panel-84r-maderable>

(12 de Agosto de 2021). Recuperado de Graiman.com: <https://www.graiman.com/familia/parma#gris>

(27 de marzo de 2021). Recuperado de bathandhomecenter.com:

<https://www.bathandhomecenter.com.ec/producto/porcelanato-dijon-ivoire-60x60/>

(12 de Agosto de 2021). Recuperado de Cotopaxi.com: <https://www.cotopaxi.com.ec/disenos/cafes-grises/5/casta-fume>

(2021 de Agosto de 2021). Recuperado de Lightfieldstudios.net:

<https://lightfieldstudios.net/sp/288421652/stock-photo-cement-wall-floor-gray-color.html>

(11 de Agosto de 2021). Recuperado de Pelikano.com: <https://www.pelikano.com/#catalogos>

(12 de Agosto de 2021). Recuperado de alibaba.com: <https://spanish.alibaba.com/product-detail/high-glossy-rigid-opaque-white-pvc-plastic-sheet-1960917757.html>

(12 de Agosto de 2021). Recuperado de Boyaca.com:

<https://www.boyaca.com/prod.php?id=87837&cat=256&product=Impara-colgante-brace-round-cromo-eurolight>

(12 de Agosto de 2021). Recuperado de Sylvania.com: <https://sylvania.com.ec/product/slim-panel-led-empotrable-cuadrado/>

(12 de Agosto de 2021). Recuperado de Ledtecnologia.com:

<https://www.ledtecnologia.com/shop/luminaria-led-para-hogar-oficina/tira-led/perfiles-para-tiras-led/perfil-aluminio-plano/>

(12 de Agos de 2021). Recuperado de acrilicos.com: <https://www.acrilicos.com/catalog/index/343>

Alicaresp. (2018 de Diciembre de 2018). Recuperado de alicaresp.com:

<http://alicaresp.com/2018/12/18/manual-de-instalacion-de-cielorraso-en-techos-en-pvc/>

almacenesmarriott.com. (22 de Agosto de 2021). Recuperado de Sensor de humo con alarma:

<https://almacenesmarriott.com/producto/sensor-de-humo-c-alarma-9vdc-110vac-220vac-st84-starlux/>

Amazon.com. (21 de Agosto de 2021). Recuperado de Vestidor portátil para tienda de ropa:

<https://www.amazon.com/-/es/XYEQZ-Vestidor-port%C3%A1til-vestuario-instalaci%C3%B3n/dp/B08Z7WLKPR?th=1>

Barrezueta, J. (2021). Mercado artesanal para el centro de Guayaquil. (*Trabajos de Titulación - Carrera*

de Arquitectura). Universidad Católica de Santiago de Guayaquil, Guayaquil. Recuperado de <http://repositorio.ucsg.edu.ec/handle/3317/16268>

Briggs. (2021). *briggs.com.ec*. Recuperado de <https://www.briggs.com.ec/product/taza-carlton-het-2/>

chinapowdercoating.com. (21 de Agosto de 2021). Recuperado de Dulce perla plata negro-USA21007:

<https://www.chinapowdercoating.com/es/colores/colores-dulces/>

Colineal. (2021). *colineal.com*. Recuperado de [https://colineal.com/products/butaca-french-c-](https://colineal.com/products/butaca-french-c-taupe?_pos=3&_sid=afal1d5de5&_ss=r)

[taupe?_pos=3&_sid=afal1d5de5&_ss=r](https://colineal.com/products/butaca-french-c-taupe?_pos=3&_sid=afal1d5de5&_ss=r)

construex.com. (21 de Agosto de 2021). Recuperado de VIDRIO CLARO:

https://construex.com.ec/exhibidores/covinhar/producto/vidrio_claro

Decoart. (2021). *www.decoart.com.ec*. Recuperado de [https://www.decoart.com.ec/product-](https://www.decoart.com.ec/product-page/sill%C3%B3n-gerencial-ergon%C3%B3mico-zeke-negro)

[page/sill%C3%B3n-gerencial-ergon%C3%B3mico-zeke-negro](https://www.decoart.com.ec/product-page/sill%C3%B3n-gerencial-ergon%C3%B3mico-zeke-negro)

dipacmanta.com. (22 de Agosto de 2021). Recuperado de Tubo cuadrado:

http://www.dipacmanta.com/acero-inoxidable/tubo-inox-acero/tubo-cuadrado?gclid=CjwKCAjw64eJBhAGEiwABr9o2PXy3tnSRfmwF6pn0v-RyuS5a081nrh8HkoLVZ-RsX-g6WKd_gJ_sRoCKw4QAvD_BwE

equigruposa. (2021). *equipogrosa.com*. Recuperado de [https://equigruposa.com/collections/muma-](https://equigruposa.com/collections/muma-mobiliario/products/mesa-en-t)

[mobiliario/products/mesa-en-t](https://equigruposa.com/collections/muma-mobiliario/products/mesa-en-t)

etex.com. (14 de Mayo de 2020). Recuperado de [https://www.etex.com.ec/producto/placa-de-gypsum-](https://www.etex.com.ec/producto/placa-de-gypsum-gyplac-estandar/)

[gyplac-estandar/](https://www.etex.com.ec/producto/placa-de-gypsum-gyplac-estandar/)

GoogleEarth. (2021). *maps.google.com*. Recuperado de

<https://earth.google.com/web/search/Pedro+Carbo+%26+Loja,+Guayaquil/@-2.18480834,-79.87780649,2.73451232a,309.03346835d,35y,0h,0t,0r/data=CogBG14SWAolMHg5MDJkNmRkNDZjNjIxMTY1OjB4NGRkNzIyYTZjMjgwNzA4ORk5Rg0BG3sBwCHKJDSTOfhTwCodUGVkc8gQ2FyYm8gJiBMb2phLCBHd>

GoogleMaps. (2021). *www.google.com.ec*. Recuperado de

<https://www.google.com.ec/maps/place/Pedro+Carbo+%26+Loja,+Guayaquil+090313/@-2.1849002,-79.8780633,20z/data=!4m5!3m4!1s0x902d6dd46c621165:0x4dd722a6c2807089!8m2!3d-2.1851101!4d-79.8785141>

highlights.com. (21 de Agosto de 2021). Recuperado de Spot mercurio driver integrado:

<https://highlights.com.co/productos/spot-mercurio-driver-integrado-2/>

Ikea.com. (21 de Agosto de 2021). Recuperado de Ekedalen: [https://www.ikea.com/es/es/p/ekedalen-](https://www.ikea.com/es/es/p/ekedalen-mesa-extensible-marron-90340769/)

[mesa-extensible-marron-90340769/](https://www.ikea.com/es/es/p/ekedalen-mesa-extensible-marron-90340769/)

INEN. Instituto Ecuatoriano de Normalización. (28 de 03 de 2001). *Accesibilidad de las personas con*

discapacidad y movilidad reducida al medio físico. Área higiénico sanitaria. Quito: NTE INEN

2 293. Recuperado de [https://www.habitatyvivienda.gob.ec/wp-](https://www.habitatyvivienda.gob.ec/wp-content/uploads/downloads/2018/06/NTE-INEN-2293-AREA-HIGIENICO-SANITARIA.pdf)

[content/uploads/downloads/2018/06/NTE-INEN-2293-AREA-HIGIENICO-SANITARIA.pdf](https://www.habitatyvivienda.gob.ec/wp-content/uploads/downloads/2018/06/NTE-INEN-2293-AREA-HIGIENICO-SANITARIA.pdf)

Mercor Tecresa. (30 de Enero de 2019). Recuperado de [https://mercortecresa.com/blog/evacuacion-en-](https://mercortecresa.com/blog/evacuacion-en-caso-de-incendio-en-industrias-ejemplo-de-exito)

[caso-de-incendio-en-industrias-ejemplo-de-exito](https://mercortecresa.com/blog/evacuacion-en-caso-de-incendio-en-industrias-ejemplo-de-exito)

Milideas.net. (12 de Agosto de 2021). Recuperado de <https://www.milideas.net/el-color-hueso-el-tono-perfecto-para-pintar-paredes-y-decorar-la-casa>

Minkissy Cesta de Mimbre. (21 de Agosto de 2021). Recuperado de Amazon.es:

https://www.amazon.es/dp/B08Y8TTXSZ/ref=sspa_dk_detail_5?psc=1&pd_rd_i=B08Y8TTXSZ&pd_rd_w=BgdAH&pf_rd_p=444f018a-62d7-48b2-a88a-cea784dc658f&pd_rd_wg=LaX7n&pf_rd_r=K3EE8RA3CBRKHGWKX72M&pd_rd_r=0bc42089-ebf7-4a81-b3dc-e495aab922b6&spLa=ZW5jcnlwdGVkUXVhbGlm

Mueble fácil . (2021). *Mueblefacil.com*. Recuperado de

https://www.mueblefacil.com/portfolio_page/biblioteca-andy-80/

Novicompu. (2021). *www.novicompu.com*. Recuperado de [https://www.novicompu.com/sillas-y-](https://www.novicompu.com/sillas-y-taburetes/5500-1195-silla-eiffel-estilo-retro-de-madera-mesa-bar-negro.html#/8-color-blanco)

[taburetes/5500-1195-silla-eiffel-estilo-retro-de-madera-mesa-bar-negro.html#/8-color-blanco](https://www.novicompu.com/sillas-y-taburetes/5500-1195-silla-eiffel-estilo-retro-de-madera-mesa-bar-negro.html#/8-color-blanco)

Pelikano. (2019). Recuperado de <https://www.pelikano.com/>

Pinturasunidas.com. (21 de Agosto de 2021). Recuperado de Colores:

<https://www.pinturasunidas.com/colores#home>

Provefabrica. (2021). *Provefabrica.com*. Recuperado de [https://www.provefabrica.com/ecuador/sillas-](https://www.provefabrica.com/ecuador/sillas-provefabrica/fresia-3/?portfolioCats=92)

[provefabrica/fresia-3/?portfolioCats=92](https://www.provefabrica.com/ecuador/sillas-provefabrica/fresia-3/?portfolioCats=92)

Bibliografía

Autodidacta.info. Recuperado el 24 de agosto de 2021, de <https://autodidacta.info/carpinteria/un-manual-con-planos-para-hacer-muebles-de-melamina/>

Ching, F. D. K., Tessio, L., & Rojas, M. (2018). Diseño de interiores: un manual (2a ed.). Gustavo Gili.

León-Yáñez, S. (2011). Libro rojo de las plantas endémicas del Ecuador. Pontificia Universidad Católica del Ecuador

NEC Norma ecuatoriana de la construcción. (2016). accesibilidad universal (AU). Ministerio de Desarrollo Urbano y Vivienda (MIDUVI).

Panero, J., Zelnik, M., & Castán, S. (2016). Las dimensiones humanas en los espacios interiores. Gustavo Gili.

Reglamento de prevención, mitigación y protección contra incendios - Benemérito Cuerpo de Bomberos de Guayaquil. (2018, febrero 20) Gob.ec. Recuperado de: <https://www.bomberosguayaquil.gob.ec/reglamento-de-prevencion-mitigacion-y-proteccion-contra-incendios/>

Soriano, A. R. (2020). Manual para actuar frente a la covid-19. MARGE BOOKS.

Wong, W., & Wong, W. (1998). Fundamentos del diseño (4a ed.). Editorial Gustavo Gili

Anexo A. Planos existentes

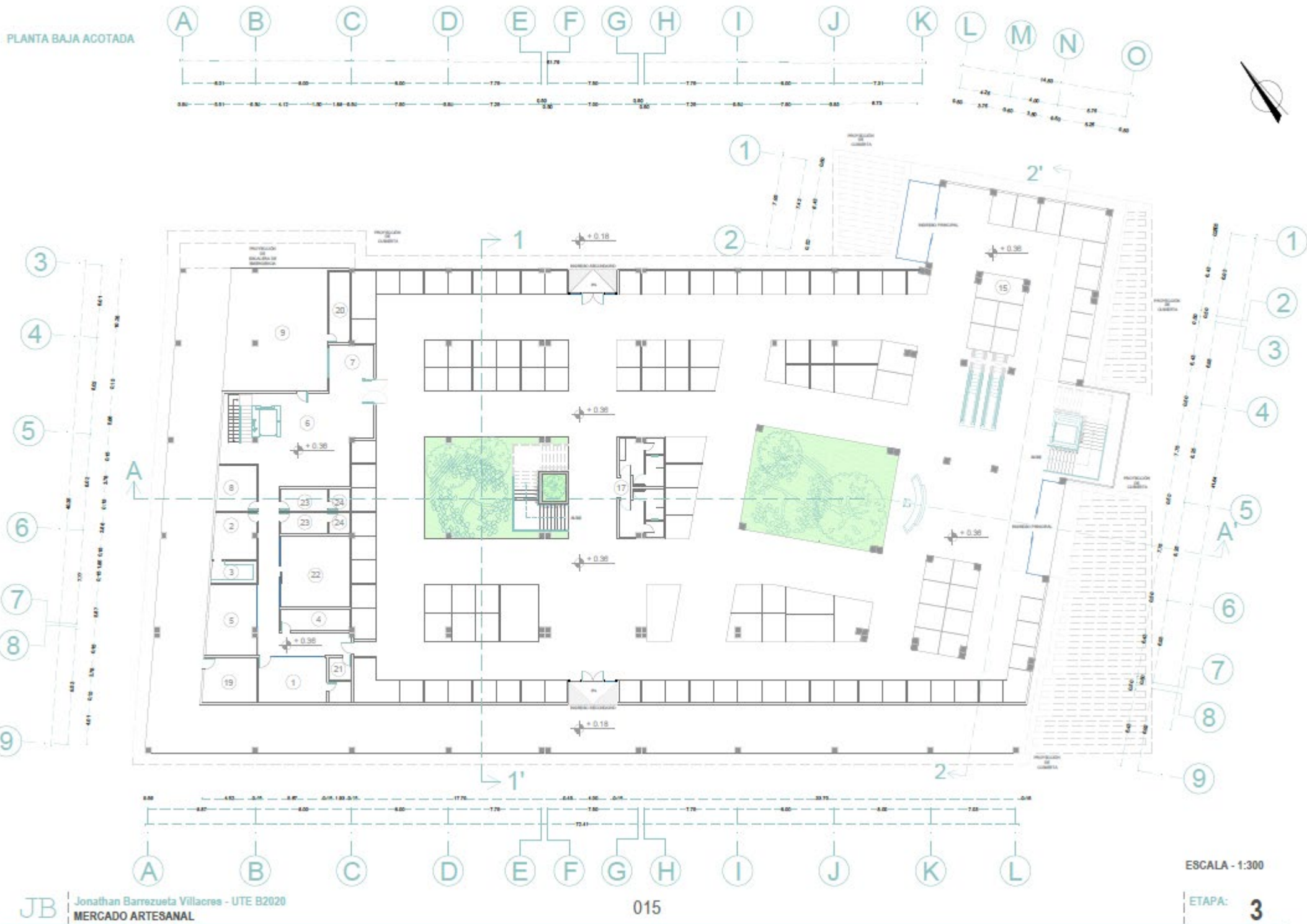

JB Jonathan Barrezuela Vilacres - UTE B2020
MERCADO ARTESANAL

015

ESCALA - 1:300

ETAPA: 3

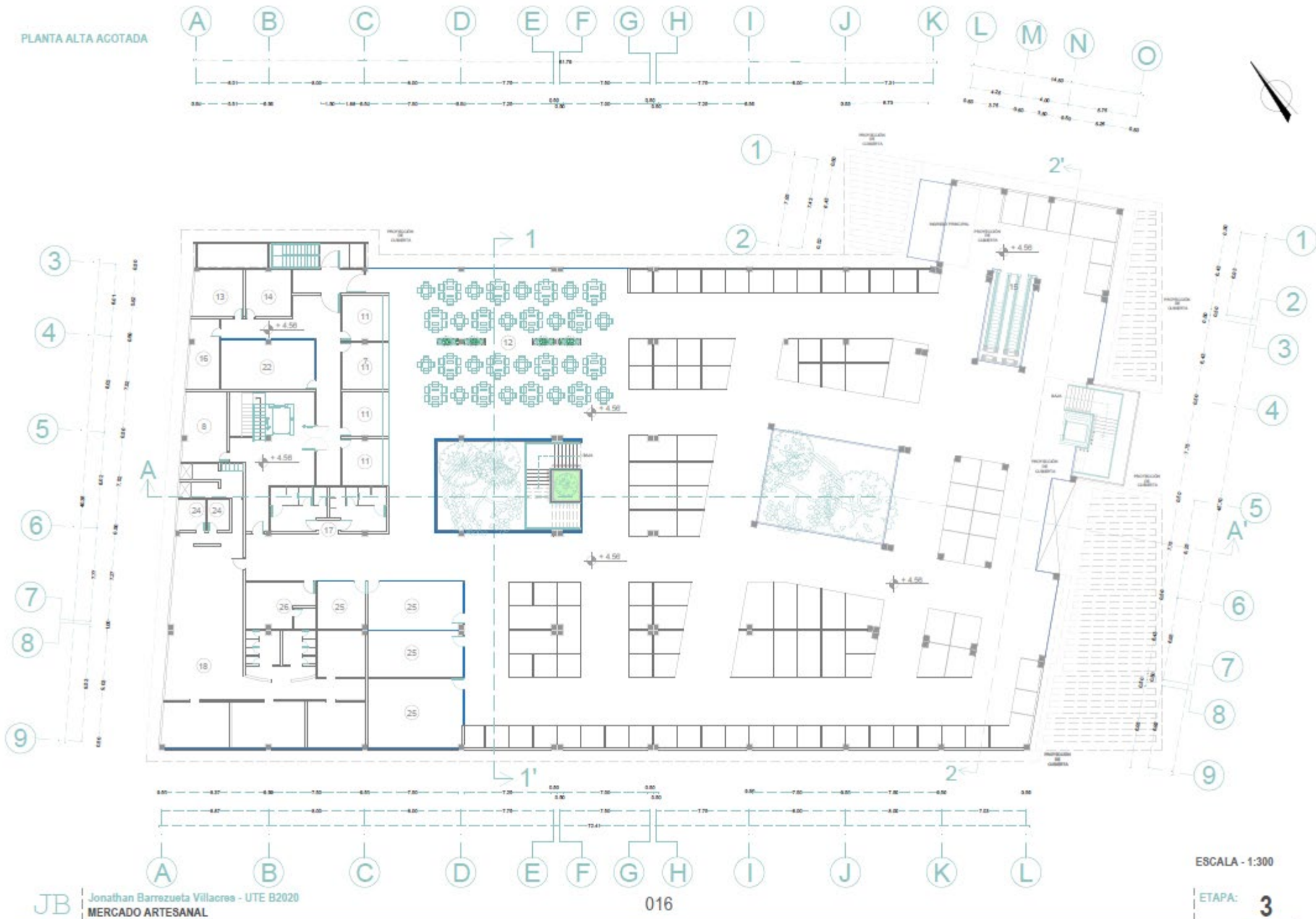

Anexo B. Normativas implementadas en el proyecto

Reglamento de prevención, mitigación y protección contra incendios

Art. 17.- Para facilitar la libre evacuación de personas en caso de incidentes, las puertas deben cumplir con las condiciones estipuladas en las NORMAS INEN, 747, 748, 749, 754, 805, 806, 1473 y 1474.

- Las puertas que se ubican en las vías de evacuación, se deben abrir en el sentido de salida al exterior;
- Deben girar sobre el eje vertical y su giro será de 90 a 180 grados (batientes). Las cerraduras no requerirán de uso de llaves desde el interior para poder salir, para lo cual se instalarán barras antipánico, si son puertas automáticas deben tener posibilidad de apertura manual o desactivación mecánica;
- Las puertas deben contar con la señalización (NTE INEN 439) de funcionamiento y operatividad;
- Deben contar con la placa de certificación del RF y del fabricante; y,
- Toda puerta ubicada en la vía de evacuación debe tener un ancho mínimo de ochenta y seis centímetros (86 cm) y una altura nominal mínima de dos punto diez metros (2.10 m) dependiendo del número de ocupantes y la altura de la edificación.

Normativa NEC-HS-AU-Accesibilidad-Universal

Establece los requisitos técnicos mínimos y las características generales que deben cumplir las puertas y sus accesorios, para facilitar el acceso de todas las personas. Para especificaciones técnicas adicionales remitirse a la NTE INEN 2309.

7.3. Delimitadores espaciales

Tabla 7: Puertas

PUERTAS		
PARÁMETROS GENERALES	ESPECIFICACIÓN TÉCNICA: MÍNIMOS / MÁXIMOS ACCESIBLES	
1	Dimensiones	Ancho mínimolibre de paso, igual a 900 mm. Altura mínima, libre de paso, igual a 2000 mm.
	Espacio de maniobra	Superficie de giro ante la puerta, con diámetro mínimo igual a 1500 mm.
3	Tapa-marcos y rieles	Color contrastante con el piso y las paredes
		Riel guía inferior, empotrada en piso, en puertas corredizas
ACCESORIOS		
1	Cerraduras	Altura entre 800 - 1000 mm.
		Manijas tipo palanca

Tabla 13: Cuartos de baño y aseo

CUARTOS DE BAÑO Y ASEO		
PARÁMETROS GENERALES	ESPECIFICACIÓN TÉCNICA: MÍNIMOS / MÁXIMOS ACCESIBLES	
1	Superficie del piso	Antideslizante en seco y mojado
		Libre de piezas sueltas y de irregularidades debidas al uso de material con defectos de fabricación y/o colocación.
CUARTO DE BAÑO Y ASEO ACCESIBLE		
1	Dimensiones	Dimensiones mínimas, iguales a 1700 x 2200 mm., con abatimiento de la puerta hacia afuera. Incluye inodoro, lavamanos, barras de apoyo, espejo, accesorios y pulsadores de llamado de asistencia.
2	Espacio de maniobra	Superficie de giro dentro del cuarto de baño, con diámetro mínimo igual a 1500 mm.
3	Inodoro	Altura del asiento entre 400 - 480 mm.
		Distancia desde el borde frontal del asiento, hasta la pared posterior entre 650 - 800 mm.
		Separación máxima igual a 20 mm entre el tanque alto del inodoro, con la pared posterior
		Distancia mínima igual a 450 mm. desde el eje longitudinal del inodoro, hasta la pared adyacente más cercana
4	Barra de apoyo fija a la pared, piso o abatible	Inodoros de tanque alto (respaldo): Profundidad del asiento entre 500 - 550 mm.
		Ambos lados del inodoro
		Ubicada a una distancia entre 300 - 350 mm. desde el eje del inodoro
		Altura del borde superior de la barra horizontal entre 750 - 780 mm.

Norma Técnica Ecuatoriana NTE INEN 2 293:2001

3.1 Requisitos específicos

3.1.1 Distribución

3.1.1.1 La dotación y distribución de los cuartos de baño, determina las dimensiones mínimas del espacio para que los usuarios puedan acceder y hacer uso de las instalaciones con autonomía o ayudados por otra persona; se debe tener en cuenta los espacios de actividad, tanto de aproximación como de uso de cada aparato y el espacio libre para realizar la maniobra de giro de 360°, es decir, una circunferencia de 1 500 mm de diámetro, sin obstáculo al menos hasta una altura de 670 mm, para permitir el paso de las piernas bajo el lavabo al girar la silla de ruedas, ver figuras 1, 2 y 8.

FIGURA 1. Áreas higiénico-sanitarias, distribución y dimensiones. (Dimensiones en mm)

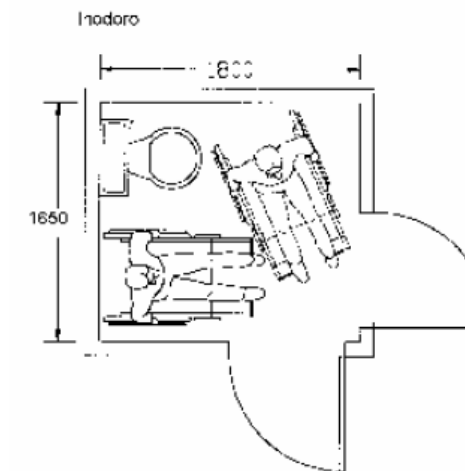

Muebles de oficina. Escritorios y mesas. Requisitos

FIGURA 1. Espacio para las piernas y altura de mesas de trabajo o escritorios con bordes delanteros rectos

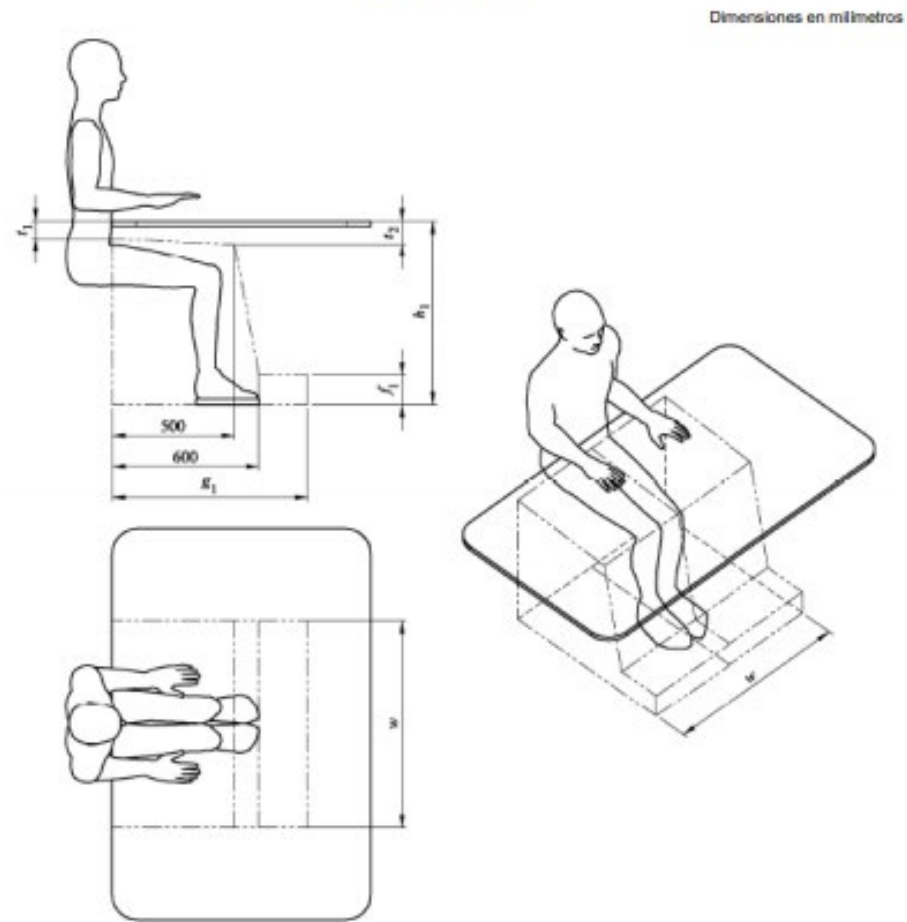

Leyenda

- h_1 altura hasta la parte superior de la superficie de trabajo
- f_1 espesor máximo del tablero de la mesa de trabajo
- f_2 espesor máximo del tablero de la mesa de trabajo a 500 mm del borde delantero
- f_1 altura del espacio para el pie
- g_1 profundidad mínima del espacio para las piernas
- w ancho mínimo del espacio para las piernas

FIGURA 3. Dimensiones de los espacios para el pie y la rodilla para la posición de pie únicamente

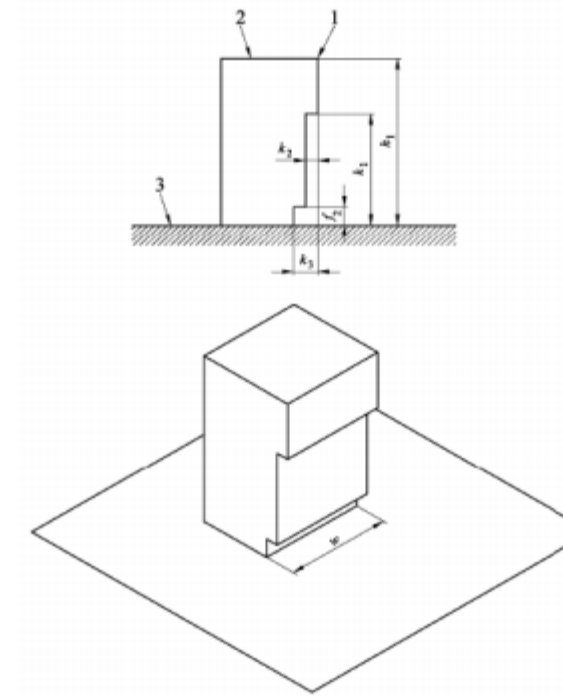

Leyenda

- 1 borde delantero
- 2 la parte superior de la superficie de trabajo
- 3 suelo
- h_1 altura hasta la parte superior de la superficie de trabajo
- k_1 altura del espacio para la rodilla
- k_2 profundidad del espacio para la rodilla
- k_3 profundidad del espacio para el pie
- f_2 altura del espacio para el pie
- w ancho mínimo del espacio para las piernas

5.4 Unidades de almacenamiento

Las unidades de almacenamiento deben cumplir los requisitos establecidos en NTE INEN 1642.

5.5 Requisitos de construcción

Los materiales y sistemas de ensamble que se utilicen para la construcción de escritorios y mesas de todo tipo deberán garantizar la durabilidad de este mobiliario en condiciones críticas de uso, sin que se vean afectadas sus características estructurales y formales. Para este objeto, se deberán cumplir con los requisitos establecidos en NTE INEN 1648 y 1649.

Protocolo para el autocuidado e higiene de la población educativa durante el uso progresivo de las instalaciones educativas covid-19.

Anexo 4. Uso correcto de mascarilla.

Elemento para utilizar por todas las personas que asistan a las instituciones educativas son:

Gráfico 4. Señalética uso correcto de mascarilla.



Nota: Las instituciones educativas que cuenten con departamentos médicos deberán sujetarse a las directrices establecidas por el Ministerio de Salud Pública donde se determina el uso de insumos y materiales de bioseguridad en el personal médico.

Se deberá considerar la Norma CPE INEN 31 2020-05 para el uso de Mascarillas de Protección Reusable del Servicio Ecuatoriano de Normalización.

Anexo 6. Referencia normativa y diseño de señalética

- Decreto ejecutivo 2393. Reglamento de Seguridad y Salud de los trabajadores, Art. 11 numerales 9 y 11, Art. 164.
- Código de Trabajo, Art. 42 numeral 2.

- Instrumento Andino de Seguridad y Salud en el Trabajo, Art. 11 literales h) e i).
- Norma Técnica NTE INEN -ISO 3864-1: Símbolos gráficos. Colores de seguridad y señales de seguridad. Parte 1: Principios de diseño para señales de seguridad e indicaciones de seguridad y Capítulo IX señalización de riesgo - señales y dispositivos para zonas de riesgo.
- Norma NTE INEN 878: 2013 primera revisión: Rótulos, placas rectangulares y cuadradas. Dimensiones.

CARTEL

Material: Couché mate 170gr.
Medida: 29,7x42cm - A3
Cantidad: 25



Anexo C. Manual práctico de diseño universal

Basado en la ley 962 “Accesibilidad física para todos”

PUESTOS DE TRABAJO

El diseño debe ser flexible y funcional, con elementos móviles de tabiquería y mobiliario que puedan ser readaptados y reciclados según las necesidades de cada momento. Será recomendable que no exista excesiva compartimentación para favorecer la deambulación por este espacio.

En los despachos deberá haber un espacio de circulación y de maniobra libre para que todos los usuarios puedan desenvolverse. No se consideran adecuadas las mamparas de cristal ya que crean dificultades de visión por reflejos. En el caso de utilizarlas, deberán contar con tratamiento y señalización adecuada para su detección.

> Mobiliario fijo:

en espacios de atención al público (ventanillas, taquillas de venta al público, mostradores de información, etc.) se debe incluir al menos un punto de atención accesible o un punto de llamada accesible para recibir asistencia. El mismo estará comunicado mediante un itinerario accesible con una entrada principal accesible al edificio. Su plano de trabajo tiene un ancho de 0,80 m, como mínimo, está situado a una altura de 0,85 m, como máximo, y tiene un espacio libre inferior adecuado.

- La distancia entre las mesas de trabajo debe ser suficiente para facilitar el desplazamiento y la actividad al personal y a los clientes.
- Los armarios y taquillas deben estar situados a una altura tal, que sean accesibles a las personas de baja talla, que estén sentados o que utilicen silla de ruedas.
- No deben presentar aristas vivas, siendo aconsejables las formas redondeadas.
- Deben tener un contraste cromático suficiente respecto al entorno, para facilitar su localización a todas las personas, en especial a aquellas con deficiencias visuales.

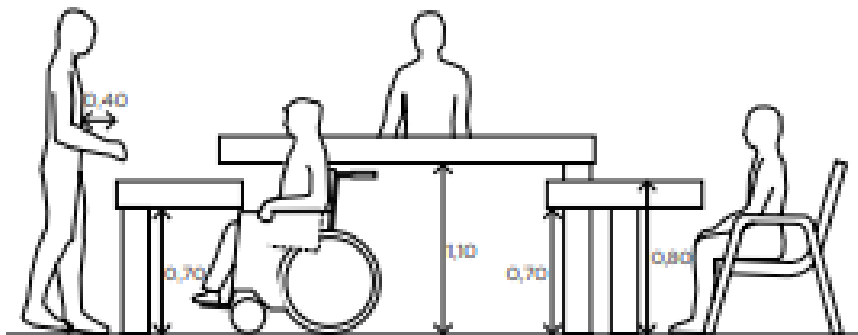

- ⚙️ Respetar las medidas mínimas de aproximación y distancia permite que el mobiliario pueda ser utilizado por todas las personas sin necesidad de adaptaciones.

PUERTAS

Art. 4.6.3.10. del C.E.

> Herrajes de accionamiento: 0,90 m.

> Herrajes de retención: las puertas de dos o más hojas llevarán pasadores que se puedan accionar desde una altura comprendida entre 0,80 m y 1,20 m. En servicios de salubridad especiales se podrán abrir desde el exterior.

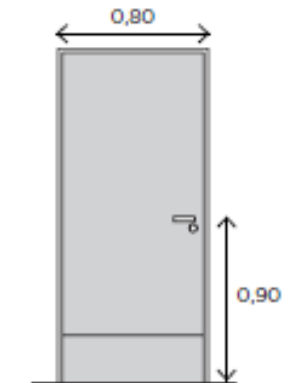

> Herrajes suplementarios

Se colocarán en las puertas de los servicios de salubridad especiales, integrados a los locales convencionales o independientes, oficinas y locales con asistencia masiva de personas, siendo optativo para viviendas.

Las agarraderas suplementarias son de uso obligatorio en las puertas de sanitarios accesibles.

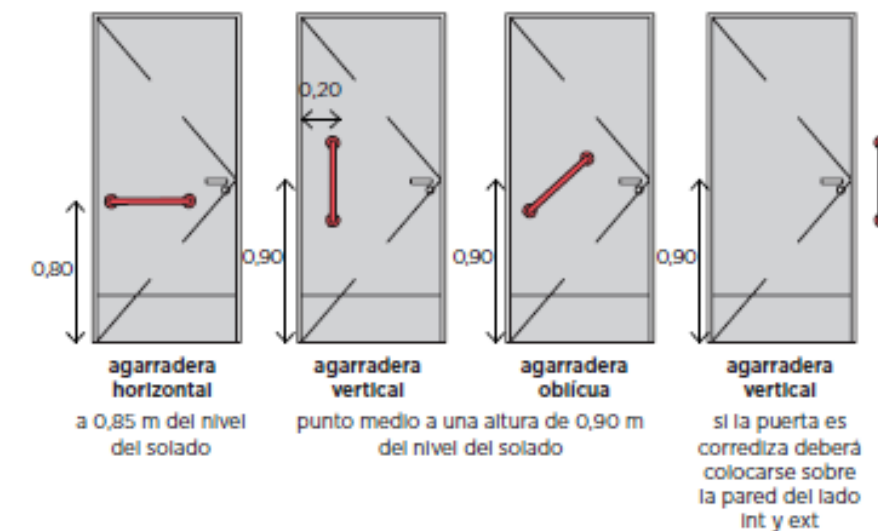

Anexo D. Entrevista



CARRERA DISEÑO DE INTERIORES

GUÍA DE PREGUNTAS DE LA ENTREVISTA

Objetivo: Diseñar los espacios interiores del Mercado Artesanal de Guayaquil mediante la creación de ambientes funcionales, confortables, visualmente atractivos y seguros para los usuarios y visitantes.

ENTREVISTADO: Sra. María Sol Zuloaga

ENTREVISTADOR: Jeffrey Douglas Cevallos

1. ¿Bajo qué horario de atención al público se maneja en el Mercado Artesanal de Guayaquil?

De lunes a sábados 09:00 am a 18:00 pm y los domingos de 10:00 am a 16:00 pm.

2. ¿Qué productos se ofrece al público dentro del mercado artesanal?

Productos a base de madera (tallados, pulseras en tawa), joyerías, cerámica, cuero, sombreros y bolsos de paja toquilla, guantes y camisetitas, etc.

3. ¿Cuáles son las áreas del actual Mercado Artesanal de Guayaquil?

Cuenta con planta baja y planta alta, empezando por el ingreso, pasillos, locales artesanales, área de información, baños, puerta de salida, parqueaderos.

4. ¿Cómo es la exhibición de los productos artesanales y de venta en el establecimiento?

A través del uso de módulos a base de madera, también en vitrinas y exhibidores, además de colgadores sobre rejas que están en las puertas de los locales.

5. ¿Considera que la iluminación natural y artificial dentro del mercado artesanal es adecuada?

No es adecuada ya que no cumple con las necesidades del lugar y opaca la visibilidad de los productos.

6. ¿Qué opina sobre la ventilación natural y artificial del establecimiento?

La ventilación natural es poca, y la artificial es deficiente, se busca mejorarla cambiando los actuales sistemas de ventilación por uno nuevo y eficiente.

7. ¿La medida de los locales comerciales es la adecuada para la atención y venta a los clientes?

No en su totalidad ya que existen locales amplios de 3 en 1 pero en cambio muchos otros apenas alcanzan los cuatro metros cuadrados, dificultando la atención a los turistas.

8. ¿Considera que el espacio de circulación en pasillos es adecuado para el recorrido de los turistas?

Existen pasillos con amplio recorrido y otros con un espacio menor el cual no es adecuado en su totalidad para el recorrido comercial de los turistas.

9. ¿El actual mercado artesanal cumple las medidas de accesibilidad universal inclusivas?

Si se cumplen las medidas de accesibilidad universal tanto dentro como fuera del establecimiento.

10. ¿Qué porcentaje de edades son mayoritarias en cuanto a visitantes del lugar?

La mayoría de personas que visitan el lugar son adultos de entre 25 a 40 años de edad, algunos de estos acompañados por menores de edad o infantes.

11. ¿Los baños del establecimiento cumplen con los requerimientos para que personas con capacidad reducida puedan usarlos adecuadamente?

Si cumplen con las medidas y módulos requeridos para la correcta funcionalidad de estos y las personas con capacidad reducida puedan hacer uso de ellos.

12. ¿Qué tipos de mobiliarios se usan para la exhibición de productos artesanales dentro del lugar?

Módulos a base de madera en su mayoría, perchas, vitrinas de vidrio y aluminio, exhibidores, colgadores, rejas para exhibición.



13. ¿Se han tomado las respectivas medidas de seguridad ante la presente pandemia del Covid-19?

Si, en el ingreso están guardias que toman la temperatura a los turistas y colocan el alcohol a cada uno, existen señaléticas de prevención, se da avisos perifoneados constantemente para que se cumpla el correcto distanciamiento.

Anexo E. Modelos análogos

Tabla 22

Tipología Internacional #1

Mercado Artesanal Mexicano (Coyoacán)		
Ubicación: Sobre la calle Felipe Carrillo Puerto, que divide el Jardín Hidalgo y el Centenario, México.		
Espacial	<p>Ingreso amplio.</p> <p>Áreas verdes.</p> <p>Locales artesanales.</p> <p>Locales de manualidades.</p> <p>Patio.</p> <p>Baños.</p> <p>Patio de comida.</p> <p>Dulcerías.</p> <p>Dos plantas.</p> <p>Stands.</p> <p>Circulación espaciosa.</p>	 <p>Figura 142: ingreso del mercado artesanal Fuente: Berns, 2021</p>
Funcional	<p>Mobiliarios.</p> <p>Exhibidores.</p> <p>Iluminación natural y artificial.</p> <p>Botes de basura.</p>	 <p>Figura 143: área interior del mercado Fuente: Ruiz, 2019</p>
Formal	<p>Predominan líneas rectas en el interior.</p> <p>Predominan líneas rectas y curvas en el exterior.</p> <p>Distribución de producto en muebles contenedores.</p> <p>Materiales con acabados básicos.</p> <p>Pasillos rectos.</p>	 <p>Figura 144: recorrido interior Fuente: Betancourt, 2019</p>

Fuente: elaboración Propia

Tabla 23

Tipología Internacional #1

Mercado Artesanal Mexicano (Coyoacán)

Ubicación: Sobre la calle Felipe Carrillo Puerto, que divide el Jardín Hidalgo y el Centenario, México.



Constructivo	<p>Paredes de hormigón.</p> <p>Variedades de pisos (Porcelanatos, baldosa, cemento y adoquín).</p> <p>Barandales en las escaleras a la segunda planta.</p> <p>Estructuras para cubiertas efímeras tipo velas de barco.</p> <p>Escaleras de hormigón.</p>	
Diseño y ambientación	<p>Cubiertas efímeras.</p> <p>Exhibidores de madera, vidrio, bases metálicas y aluminio.</p> <p>Referencia a la cultura.</p> <p>Diseño Étnico en el espacio.</p> <p>Colores vivos.</p> <p>Uso de plantas naturales.</p> <p>Iluminación natural.</p> <p>Ambientación natural.</p>	
Mobiliario	<p>Muebles exhibidores amplios.</p> <p>Colgadores.</p> <p>Perchas de aluminio.</p> <p>Puertas de metal.</p> <p>Muebles de madera con bases metálicas.</p>	

Figura 145: *espacio exterior*
Fuente: Corona, 2020

Figura 146: *diseño interior del mercado.*
Fuente: Delgado, 2021

Figura 147: *mobiliarios y exhibidores.*
Fuente: G, 2017

Fuente: elaboración propia

Tabla 24

Tipología Internacional #2

Centro artesanal cusco

Ubicación: ubicado en la Avenida Tullumayo con Pachacutec, frente a la paqcha de la ciudad del Cusco, Perú.

Espacial

Ingreso.
Espacios de locales (joyería, artesanía, pinturas, textiles).
Área de espera.
Área de información.
Baños.
Espacios de exhibición.
Patio de comida.



Figura 148: ingreso centro artesanal Cusco.
Fuente: Huamani, 2016

Funcional

Libre recorrido.
Perchas metálicas.
Iluminación natural.
Iluminación artificial.
Señaléticas.



Figura 149: recorrido interno
Fuente: Cuscotoursperu.com, 2017

Formal

Predominan líneas rectas.
Pasillos rectos.
Uso de murales.



Figura 150: área de espera
Fuente: N.d., 2021

Fuente: elaboración Propia

Tabla 25

Tipología Internacional #2

Centro artesanal cusco

Ubicación: ubicado en la Avenida Tullumayo con Pachacutec, frente a la paqcha de la ciudad del Cusco, Perú.

Constructivo

Estructura metálica.
 Paredes de bloque y gypsum.
 Piso de porcelanato.
 Pilares de hormigón y estructuras metálica.
 Cubierta de zinc.



Figura 151: espacio interior
 Fuente: N.d., 2021

Diseño y ambientación

Referencia a la cultura.
 Diseño industrial.
 Colores neutros.
 Luz natural.
 Ambientación natural.

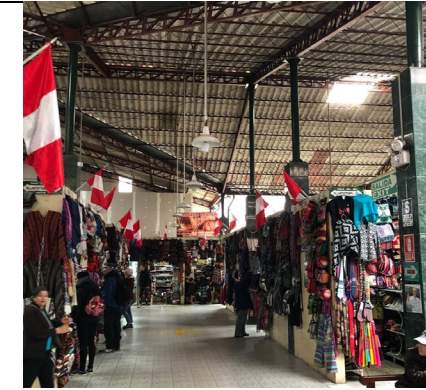

Figura 152: vista interior
 Fuente: N.d., 2021

Mobiliario

Vitrinas de vidrios e iluminados.
 Colgadores superiores.
 Puertas enrollables.
 Muebles a base de madera y metal.



Figura 153: locales de comercio
 Fuente: N.d., 2021

Fuente: elaboración propia

Tabla 26

Tipología Internacional #3

Mercado de Artesanías Tlaxco

Ubicación: 90250, Domingo Arenas 14, Centro, Tlaxco, Tlax., México

Espacial

- Ingreso
- Área comercial
- Pasillos
- Baños



Figura 154: *ingreso al mercado*
Fuente: Davila, 2017

Funcional

- Libre circulación
- Mobiliarios Ergonómicos
- Uso de la luz en el diseño
- Bloques comerciales



Figura 155: *recorrido interior*
Fuente: Arenas, 2018

Formal

- Predominan líneas rectas
- Uso de rectángulos y cuadrados en módulos.
- Uso de líneas curvas.
- Recorridos lineales rectos.





Figura 156: *espacio y forma*
Fuente: Sanchez, 2017

Fuente: elaboración propia

Tabla 27

Tipología Internacional #3

Mercado de Artesanías Tlaxco		
Ubicación: 90250, Domingo Arenas 14, Centro, Tlaxco, Tlax., México		
Constructivo	<p>Paredes de hormigón</p> <p>Uso de aluminio y vidrio.</p> <p>Estructura de madera.</p> <p>Estructuras de ingresos a medio arco.</p>	 <p>Figura 157: estructura interna Fuente: Rodríguez J. , 2018</p>
Diseño y ambientación	<p>Uso de áreas verdes en la fachada.</p> <p>Inclusión de la luz al diseño interior.</p> <p>Correcto uso de la iluminación natural y artificial.</p> <p>Diseño de espacios distribuidos por módulos.</p>	 <p>Figura 158: espacio y diseño interior Fuente: Rodríguez T. D., 2019</p>
Mobiliario	<p>Muebles de madera y metal.</p> <p>Exhibidores amplios y bien diseñados.</p> <p>Mostradores libres.</p>	 <p>Figura 159: muebles del mercado Fuente: Gallardo, 2021</p>

Fuente: elaboración Propia

Similitudes Tipológicas

Tabla 28

Estudio de Similitudes Tipológicas Internacionales.

Espacial	Funcional	Formal	Constructivo	Diseño y ambientación	Mobiliario
Amplios espacios en el ingreso.	Amplia circulación en el recorrido.	Predominan líneas rectas.	Mayormente estructuras de hormigón.	Implementación del estilo étnico en el diseño.	Perchas metálicas.
Exhibidores para mercadería artesanales.	Uso de luz en el diseño.	Uso de líneas curvas.	Paredes con colores neutros.	Uso de la naturaleza como atractivo visual.	Exhibidores de madera.
Baños generales para los visitantes.	Distribución adecuados de los mobiliarios.	Módulos rectangulares para exhibición.	Pisos de adoquín y porcelanato.	Inclusión de la cultura en el diseño de los locales.	Muebles de aluminio y vidrio.
Patios de comidas.	Locales de exhibición artesanal ergonómico y antropométrico.		Principalmente uso de estructuras metálicas en cubiertas.		Colgadores para ropa.

Fuente: elaboración propia

Conclusiones Tipológicas

Realizado el análisis tipológico de los diferentes modelos de mercados artesanales internacionales, se observó similitudes en las formas de exposición de artesanías y además las estructuras y el uso de la madera en los muebles, concluyendo así que dichos modelos serán tomados como referentes para dar solución a los requerimientos del proyecto de tesis Mercado Artesanal Guayaquil.

Espacial: Se determinó que los espacios de las tipologías analizadas cumplen con una correcta circulación y recorrido.

Funcional: Se concluyó que los mobiliarios y espacios para exhibición de artesanías son funcionales y cumplen con la correcta ergonomía y antropometría necesaria.

Formal: Realizado el estudio de forma y figura en los modelos, podemos concluir que las líneas predominantes son rectas, y el uso de rectángulos para módulos es constante, además del uso secundario de líneas curvas.

Constructivo: se concretó que el uso de estructuras de hormigón es sobresaliente, además del uso de adoquín y cemento en los pisos, también podemos observar la implementación de la madera en las estructuras.



Diseño y Ambientación: Los tipos de diseños analizados se basan en estilos modernos y étnicos ya que se busca resaltar en el lugar la cultura de los productos, creando ambientes vivos e incluyendo la naturaleza como atractivo del lugar.

Mobiliario: Tras el estudio de los espacios de exhibición se pudo concluir que los mobiliarios son mayormente fabricados a base de madera, siendo ergonómicos y antropométrico

Anexo F. Matriz del problema

Tabla 29

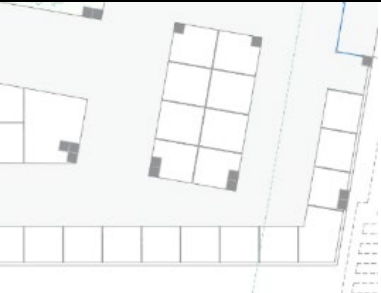
Matriz del problema.

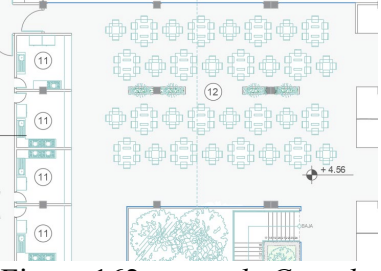
Problemas	Causa	Efecto	Imagen
El área de los locales comerciales es muy limitada.	<ul style="list-style-type: none"> - Áreas reducidas de 1,85 x 1,98 m. - Poco criterio en la distribución de espacio. - Espacios reducidos para la exhibición de los productos. 	<ul style="list-style-type: none"> - Espacios mínimo para ubicación de los mobiliarios. - Sensación de incomodidad en los locales. - Hacinamiento de los productos. 	
Algunos baños no cumplen las normas de accesibilidad para personas con discapacidad.	<ul style="list-style-type: none"> - Las puertas no cumple con las medidas para el ingreso de una persona con discapacidad. - Ausencia de barras de apoyo. - No cumple con las medidas requeridas. 	<ul style="list-style-type: none"> - Inaccesibilidad para las personas discapacitadas. - No es ergonómico. - Poco funcional. 	
El patio de comidas no cumple con las normas de bioseguridad.	<ul style="list-style-type: none"> - Espacio limitado con circulación reducida. - Mala distribución de mobiliarios. - Aglomeración de sillas y mesas. 	<ul style="list-style-type: none"> - Se aglomeran mucho las personas. - No es ergonómico. - Circulación reducida. - Aspecto antiestético. - No se respeta el distanciamiento. 	

Fuente: elaboración propia

Tabla 30

Matriz del problema



Problemas	Causa	Efecto	Imagen
El abatimiento de las puertas de los talleres incumple la normativa de evacuación.	- Las puertas abaten hacia el interior de los talleres.	- Dificulta la salida rápida ante posibles emergencias.	
Carencia de diseño y ornamentación de los jardines interiores.	<ul style="list-style-type: none"> - Espacios verdes solamente representativos. - Ausencia de criterio en el diseño, ya que no se requirió diseñar detalladamente estos espacios. 	<ul style="list-style-type: none"> - Espacios verde sin diseño. - Falta de variedad en la vegetación. 	

Figura 163: salones de talleres.

Fuente: Barrezueta, 2021

Figura 164: jardín interior.

Fuente: Barrezueta, 2021

Fuente: elaboración propia



Presidencia
de la República
del Ecuador



Plan Nacional
de Ciencia, Tecnología,
Innovación y Saberes



SENESCYT
Secretaría Nacional de Educación Superior,
Ciencia, Tecnología e Innovación

DECLARACIÓN Y AUTORIZACIÓN

Yo, Cevallos Arias, Jeffrey Douglas, con C.C: # 0926882408 autor/a del trabajo de titulación: Mercado Artesanal de Guayaquil 1 previo a la obtención del título de Licenciado en Diseño de Interiores en la Universidad Católica de Santiago de Guayaquil.

1.- Declaro tener pleno conocimiento de la obligación que tienen las instituciones de educación superior, de conformidad con el Artículo 144 de la Ley Orgánica de Educación Superior, de entregar a la SENESCYT en formato digital una copia del referido trabajo de titulación para que sea integrado al Sistema Nacional de Información de la Educación Superior del Ecuador para su difusión pública respetando los derechos de autor.

2.- Autorizo a la SENESCYT a tener una copia del referido trabajo de titulación, con el propósito de generar un repositorio que democratice la información, respetando las políticas de propiedad intelectual vigentes.

Guayaquil, 13 de septiembre de 2021

f. 

Nombre: Cevallos Arias, Jeffrey Douglas

C.C: 0926882408



Presidencia
de la República
del Ecuador



Plan Nacional
de Ciencia, Tecnología,
Innovación y Saberes



SENESCYT

Secretaría Nacional de Educación Superior,
Ciencia, Tecnología e Innovación

REPOSITARIO NACIONAL EN CIENCIA Y TECNOLOGÍA

FICHA DE REGISTRO DE TESIS/TRABAJO DE TITULACIÓN

TEMA Y SUBTEMA:	Mercado Artesanal Guayaquil 1		
AUTOR(ES)	Jeffrey Douglas Cevallos Arias		
REVISOR(ES)/TUTOR(ES)	Catherine Consuelo Cabanilla León		
INSTITUCIÓN:	Universidad Católica de Santiago de Guayaquil		
FACULTAD:	Arquitectura y Diseño		
CARRERA:	Diseño de Interiores		
TÍTULO OBTENIDO:	Licenciado en Diseño de Interiores		
FECHA DE PUBLICACIÓN:	13 de septiembre de 2021	No. DE PÁGINAS:	112
ÁREAS TEMÁTICAS:	Hall de Ingreso, Locales Comerciales, Talleres y Patio de Comida		
PALABRAS CLAVES/ KEYWORDS:	Mercado Artesanal, estilo étnico, diseño de interiores, cultura, espacios		
RESUMEN/ABSTRACT (150-250 palabras):	<p>El presente proyecto integrador tuvo como finalidad diseñar los espacios interiores del Mercado Artesanal de Guayaquil ubicado en la Av. Rocafuerte y calle Loja. La propuesta surge ante la necesidad de crear un nuevo espacio para el comercio de productos artesanales y mediante este espacio dar impulso y reconocimiento a los diferentes artesanos que se reúnen en la ciudad de Guayaquil. El propósito principal de este proyecto es brindar un lugar que promueva la cultura del Ecuador por medio de los diferentes tipos de artesanías y que a la vez impulse el comercio de los productos artesanales. En la propuesta se aplican las normativas de diseño para crear ambientes funcionales, confortables, visualmente atractivos y seguros para los usuarios y visitantes. Adicionalmente, se busca incentivar la capacitación continua de los artesanos por medio de la creación de espacios de talleres. Por ser un mercado artesanal se optó por una combinación del estilo étnico relacionado a las culturas del Ecuador y también del estilo contemporáneo, con el cual se identifica la cultura en un espacio renovado. En la propuesta se dieron soluciones eficientes a las diferentes necesidades que se presentaron al realizar un estudio del proyecto. La propuesta de diseño interior mejoró el estado funcional y visual de las áreas intervenidas. El proyecto se llevó a cabo implementando el diseño de interiores y los requerimientos para un buen desarrollo comercial. Este proyecto se basó en el trabajo de titulación “Mercado Artesanal para el Centro de Guayaquil” del Arq. Jonathan Barrezueta Villacrés.</p>		
ADJUNTO PDF:	<input checked="" type="checkbox"/> SI	<input type="checkbox"/> NO	
CONTACTO CON AUTOR/ES:	Teléfono: +593-961238961	E-mail: jeffreycavallosarias@gmail.com	
CONTACTO CON LA INSTITUCIÓN (COORDINADOR DEL PROCESO UTE):	Nombre: DONOSO PAULSON, CARLOS ALBERTO ANDRÉS		
	Teléfono: +593-9-94043214		
	carlos.donoso@cu.ucsg.edu.ec		
SECCIÓN PARA USO DE BIBLIOTECA			
Nº. DE REGISTRO (en base a datos):			
Nº. DE CLASIFICACIÓN:			
DIRECCIÓN URL (tesis en la web):			